



QUALITÄTSWERKZEUGE

# Werkzeugkatalog 2024

gültig ab Mai 2024



# VERKAUFS-, LIEFERUNGS-, ZAHLUNGSBEDINGUNGEN

Ergänzung zu unseren allgemeinen Geschäftsbedingungen.

## Preise

Die Preise verstehen sich als Grundpreise ausschließlich Mehrwertsteuer und sind nicht als Verkaufs- oder Verbraucherpreise anzusehen, sondern als unverbindliche Preisempfehlung.

## Versand- und Lieferkonditionen Inland

Wir liefern generell frei Haus.

Die Frachtkosten werden berechnet, wenn folgende Auftragswerte unterschritten werden:

Versand per Fracht unter € 600,- Netto-Warenwert.

Versand per Paketdienst (bis 30 kg/Paket) unter € 400,- Netto-Warenwert.

Die Versandart hängt ab von Gewicht und Sperrigkeit der Sendung, und wird von uns kostengünstigst gewählt.

Auslandskonditionen auf Anfrage.

## Abholung

Bei Abholung vergüten wir ab einem Warenwert von € 400,- 2 % vom Netto-Warenwert.

## Mindest-Bestellwert € 100,- netto

Mindest-Bestellwert € 100,- netto. Bestellungen unter diesem Wert können aus Kostengründen nicht separat ausgeliefert werden.

Sollte dennoch ausnahmsweise eine Lieferung unter € 100,- abgefertigt werden, betragen die Versandkosten € 7,90.

## Verpackung/Kosten

Die Verpackung wird nicht berechnet, ausgenommen Spezial-Verpackungen und Lattenverschlüsse für Richtlatten u. lange Winkel ab 1 m Länge (für solche Artikel unumgänglich).

## Verpackungseinheiten VE

Grundsätzlich liefern wir auch Mengen aus, die von den im Katalog benannten VE's abweichen. Bei manchen Artikeln müssen wir uns jedoch vorbehalten, daß nur die VE-Menge ausgeliefert wird, oder die bestellte Menge auf VE aufgerundet wird.

## Versandschäden

Versandschäden müssen grundsätzlich beim Frachtführer, Spedition, Paketdienst oder Post geltend gemacht werden.

## Entsorgungskosten

Wir haben mit der Firma Intereroh einen Vertrag abgeschlossen (Vertrags-Nr.: 88341), der sowohl die Versandverpackung als auch die Verkaufsverpackung beinhaltet. Für Österreich können sie über die ARA (Vertrags-Nr.: 97321) ihre Verpackungen entsorgen. LUCID-Nr.: DE 4820848024754-V

## Reklamationen

- Reklamationen können nur innerhalb 5 Arbeitstagen nach Empfang der Ware berücksichtigt werden.
- Retouren aus welchem Grund auch immer sind nur nach vorheriger Absprache und Genehmigung durch den HaWe Außen- oder Innendienst möglich.
- Retouren können nur bearbeitet werden, wenn sie mit dem HaWe-Retourenschein abgefertigt wurden. (Siehe HaWe-Katalog-Seite 453, oder anfordern bei HaWe).
- Retouren müssen grundsätzlich frei Haus abgefertigt werden, und außen gut sichtbar als „Retoure“ gekennzeichnet werden. Bei berechtigter Reklamation vergüten wir die Portoauslagen.
- Zurückgesandte Artikel die nicht mehr in verkaufsfähigem Zustand sind, wie z.B. verrostet, verdreht, Verpackung beschädigt, Preisetiketten nicht entfernt, Artikel nicht mehr im Sortiment, können wir nicht mehr ersetzen. Ebenso übernehmen wir keine Haftung für Artikel die durch unsachgemäßen Gebrauch oder normalen Verschleiß unbrauchbar wurden.
- Artikel aus Sonderbestellungen, die wir extra für Sie besorgt haben, sind von der Rückgabe ausgeschlossen.
- Eine Regulierung der Retoure ist nur durch HaWe möglich, nach vorheriger Begutachtung. Belastungen durch den Rücksender können wir nicht anerkennen.
- Bei berechtigter Reklamation erstatten wir den vollen, berechneten Wert. Bei Retouren, die nicht auf unser Verschulden zurückzuführen sind, berechnen wir eine Bearbeitungsgebühr von bis zu 20 %.
- Bei besonderen Artikeln wie Montagepistolen, Diamantwerkzeugen, Fliesenschneidmaschinen und sonstigen hochpreisigen Artikeln, kann die Regulierung länger dauern, da wir die Rücknahme nur unter dem Vorbehalt der Prüfung und Regulierung durch den Vorlieferanten vornehmen können.

## Bezahlung

Die Bezahlung kann innerhalb 10 Tagen abzüglich 3% Skonto oder innerhalb 30 Tagen netto erfolgen.

## Eigentumsvorbehalt

1. Alle gelieferten Waren bleiben Eigentum der Firma HaWe unter einfachem, erweitertem und verlängertem Eigentumsvorbehalt, bis zur Erfüllung sämtlicher Forderungen gleich aus welchem Rechtsgrund, einschließlich der künftig entstehenden oder bedingten Forderungen auch aus gleichzeitig oder später abgeschlossenen Verträgen. Das gilt auch, wenn Zahlungen auf besonders bezeichnete Forderungen geleistet werden.
2. Der Besteller ist zur Weiterveräußerung der gelieferten Ware jederzeit widerruflich im Rahmen seines ordnungsgemäßen Geschäftsbetriebes berechtigt. Der Besteller tritt uns schon jetzt alle ihm aus der Weiterveräußerung zustehenden Forderungen ab. Die abgetretenen Forderungen dienen der Sicherheit aller Ansprüche nach Ziffer 1. Der Besteller ist zum Einzug der an uns abgetretenen Forderungen berechtigt und verpflichtet, solange wir diese Ermächtigung nicht widerrufen haben. Die Einziehungsermächtigung erlischt auch ohne ausdrücklichen Widerruf, wenn der Besteller seine Zahlungen einstellt.
3. Der Besteller darf den Liefergegenstand weder verpfänden noch zu Sicherung übereignen. Bei Pfändungen sowie Beschlagnahme oder sonstiger Verfügungen durch Dritte hat er uns unverzüglich davon zu benachrichtigen.

## Hans Werner GmbH & Co. KG · 88471 Laupheim

Werkzeuggroßhandel

Uhlmannstraße 35  
88471 Laupheim

Volksbank Laupheim-Iltertal eG  
IBAN: DE73 6549 1320 0087 3550 00  
BIC: GENODES1VBL

Rechtsform: Kommanditgesellschaft  
Sitz: 88471 Laupheim  
HRA Ulm Nr. 640 430

Geschäftsführer:  
Rainer Werner

Telefon +49 73 92 / 96 70-0  
Fax Verkauf +49 73 92 / 96 70-40  
Fax Einkauf +49 73 92 / 96 70-41

info@hawe-werkzeuge.de  
www.hawe-werkzeuge.de

Persönlich haftender Gesellschafter:  
Werner Gesellschaft  
mit beschränkter Haftung

USt-IdNr.: DE 144893685  
GLN 40 11333 00000 7  
Steuernummer: 54002-02325  
EORI-Nr.: DE41858970000

Sitz: 88471 Laupheim  
Registergericht :  
Amtsgericht Ulm HRB 640300





## QUALITÄTSWERKZEUGE

Dieser Katalog ist Eigentum der Firma Hans Werner GmbH & Co. KG, 88471 Laupheim. Nachdruck, auch auszugsweise, ist nicht gestattet. Mit dem Erscheinen dieser Preisliste verlieren alle vorhergehenden Listen und Angebote ihre Gültigkeit. Preisänderungen müssen wir uns grundsätzlich vorbehalten. Die in unseren Katalogen und Prospekten enthaltenen Angaben sind keine Eigenschaftszusicherungen; Abbildungen, technische Daten, Gewichts-, Maß-, Farb-, und Leistungsbeschreibungen sind unverbindlich. Modellwechsel behalten wir uns auch während der Kataloglaufzeit vor. Der Wechsel erfolgt fließend. Irrtum und Druckfehler vorbehalten.

# INHALT

---

## MAURER- GIPSER- TROCKENBAU 4-29

---

Kellen, Glätten, Reibebretter, Porenbeton, Spachteln, Trockenbauwerkzeuge

---

## FLIESENLEGER- GLASER-WERKZEUG 30-55

---

Saugheber, Glasschneider, Unterlegplättchen, Fliesenlegerwerkzeuge zum Schneiden, Fugen und Waschen, Mörtelpumpen, PU-Pistolen, Kartuschenpressen, Schwämme, Rührer

---

## MARKIEREN 56-66

---

Schlagschnurgeräte, Maurerschnüre, Schlagstempel, Schablonen, Bleistifte, Kreide, Tieflochmarker, Signiersprays, Lacksprays

---

## LADUNGSSICHERUNG 67-70

---

Verzurrgurte, Rundschlingen, Hebebänder, Kantenschutz, Abdecknetze

---

## DACHDECKER-WERKZEUGE 71-76

---

Schieferwerkzeuge, Rinnenreinigung, Stichmaße, Aufschweißbrenner, Dachrinnenlötgeräte, Heizstrahler, Gürtel, Hammerketten, Taschen

---

## GALA-BAUWERKZEUGE, GARTEN 77-109

---

Drucksprüngeräte, Nageleisen, Betonbau, Pickel, Rechen, Spaten, Schaufeln, Pflasterverlegung, Absperrn, Eimer, Wassertechnik, Gartenscheren, Gartengeräte, Kinder-Geräte

---

## BESEN, STIELE 110-116

---

Handfeger, Kehrschaufeln, Besen, Bürsten, Gerätehalter, Werkzeug- und Gerätestiele, Stielkeile

---

## HÄMMER, MEIßEL 117-129

---

Stahlrohrhämmer, Fäustel, Schlosserhämmer, Spezialhämmer, Schonhämmer, Meißel, Körner, sonstige Schlagwerkzeuge, Entgrater, Schaber

---

## SCHRAUBENDREHER, BITS 130-150

---

Vorstecher, Reißnadeln, Schraubendreher, Spannungsprüfer, Bits und Zubehör

---

## SCHLÜSSEL 150-168

---

Rohrsteckschlüssel, Stiftschlüssel, Gabelschlüssel, Ringschlüssel, Ratschenschlüssel, Gerüstschlüssel, Universalschlüssel, Steckschlüsselsätze + Zubehör, Drehmomentschlüssel, Kfz-Schlüssel, Bandschlüssel

---

## ZANGEN 169-200

---

Abzieher, Stanzen, Sanitär, Rohrabsschneider, Zangen, Abisolierwerkzeuge, Kabelbinder, Kabelscheren, Bolzenschneider, Nieten, Lochbänder, Scheren

---

## FEILEN, RASPELN 201-205

---

Schlüssel-, Nadel-, Säge-, Werkstattfeilen, Holzraspeln

---

## SCHRAUBSTÖCKE / MAGNETE 206-209

---

Feilkloben, Schraubstöcke, Schonbacken, Rundstahlscheren, Magnete

---

## MESSWERKZEUGE 210-230

---

Lehren, Zirkel, Bandmaße, Messräder, Winkel, Messschieber, Richtlatten, Wasserwaagen, Nivelliergeräte, Laser-Messgeräte, Uhren, Thermometer

---

## HANDSÄGEN 231-239

---

Metallsägebögen, PUK-Sägen, Handsägen, Schneidladen, Gehrungssägen, Laubsägen, Klapp-/Arbeitsböcke

---

## HOLZBEARBEITUNG 240-248

---

Hobel, Stechbeitel, Schnitzmesser, Schaber, Schärfen, Abziehsteine, Rutschersteine, Schleifscheiben, Abrichter

# INHALT

---

## MESSER 248-255

---

Dämmstoff-, Uni-, Cutter-, Rollmesser,  
Klingen, Taschenmesser, Klappmesser, Spezialmesser

---

## TACKER 256-258

---

Tacker, Hammertacker, Elektrotacker, Tackerklammern

---

## SCHRAUBZWINGEN / PARKETT 259-262

---

Tiefspannzwingen, Klemmsia-Zwingen, Einhandzwingen,  
Leimzwingen, Türfutter-Spanner, Gehrungszwingen,  
Parkett- / Laminatverlegewerkzeug

---

## FORSTWERKZEUGE 263-266

---

Zimmermannsbeile, Küchenbeile, Äxte,  
Spalthämmer - Äxte, Spaltkeile, Reismesser,  
Gertel, Sappie, Rindenschäler

---

## LÖTEN 267-272

---

Lötendraht, Lötzubehör, LötKolben, Lötpistolen,  
Brandmalkolben, Lötlampen, Gaskartuschen,  
Feuerbällchen, Feuerzeuge, Heißluftgebläse

---

## KLEBEN 273-278

---

UHU-Sortiment, Luftentfeuchter,  
Heißklebepistolen, Leim, Leimflaschen

---

## MALERWERKZEUGE 279-293

---

Klebebänder, Pinsel, Flächenstreicher, Heizkörper-Walzen,  
Maler-Walzen, Eimer, Farbwannen, Tapezierwerkzeuge,  
Schutzoveralls, Abdeckvlies, Abdeckfolien,  
Gewebeplanen, Müllsäcke

---

## ARBEITSSCHUTZ- / KLEIDUNG 294-314

---

Handschuhe, Wintermützen, Regenkleidung, Jacken,  
Westen, Sicherheitsschuhe, Gummistiefel, Knieschoner,  
Knieroller, Gehörschutz, Schutzmasken, Atemschutz,  
Schutzbrillen, Höhensicherung, Helme

---

## ÖL, TECHNISCHE SPRAYS 315-328

---

Trichter, Spritzflaschen, Sprühflaschen, Kanister,  
Fettpressen, Öl, WD-40, Ballistol, Technische Sprays,  
Wisch- und Reinigungstücher, Seife, Pflaster, Erste-Hilfe

---

## WERKZEUGKÄSTEN / BOXEN 329-333

---

Magnetschale, Montagekoffer, Alu-Boxen, Transportroller,  
Schalenkoffer, Taschen, Sortimentskästen,  
Vorhängeschlösser, Antirutschmatten

---

## KABELTROMMELN / LEUCHTEN 334-341

---

Steckverbindungen, Schuko-Stecker, Verlängerungskabel,  
Stromverteiler, Kabeltrommeln, Warnleuchten,  
Halogenstrahler, LED-Strahler, Arbeitsleuchten,  
Akku-Strahler, Stative

---

## TASCHENLAMPEN / BATTERIEN 342-348

---

Stirnleuchten, LED-Taschenlampen, Stiflampen,  
Akku-Lampen, Stirnleuchten, Batterien, Akkus,  
Knopfzellen, Ladegeräte

---

## MASCHINEN-ZUBEHÖR 349-408

---

Drahtbürsten, Stahlwolle, Topfbürsten, Schleifbänder,  
Schleifpapier, Schleifmopteller, Schleifblätter,  
Schleifschwämme, Trennscheiben, Bohrer, Fräser, Senker,  
Gewindeschneidwerkzeuge, Bohrfutter, Lochsägen,  
Bohrkronen, Stichsägeblätter, Kreissägeblätter

---

## SCHNEESCHIEBER 409-411

---

Eiskratzer, Streuwagen, Schneeschieber

---

## WARENTRÄGER 412-417

---

Lochplattenhaken, Drahtkörbe, Scanner-Profile,  
Waren-Displays

---

## TABELLEN, VERZEICHNISSE, HINWEISE 418-456

---

## KELLEN

### Echte Tiroler Kelle



024.16



025.16

#### Mauerkelle HaWe

Carbonstahl, Blatt federnd, gehärtet, geschweißt, konisch geschliffen, poliert und lackiert. Mit lackiertem Holzheft.

Bestell-Nr.	Ausführung	L mm	B mm	VE	€
024.16	gerader Hals	160	115x 85	6	10,30
024.18		180	125x 95	6	10,50
024.20		200	135x105	6	11,30
025.16	Schwanenhals	160	115x 85	6	10,30
025.18		180	125x 95	6	10,50
025.20		200	135x105	6	11,30



021.16



#### Mauerkelle HaWe

aus rostfreiem Chromnickelstahl mit lackiertem Holzheft.

Bestell-Nr.	Ausführung	L mm	B mm	VE	€
020.16	gerader Hals	160	115x85	6	10,30
020.18		180	125x95	6	10,90
021.16	Schwanenhals	160	115x85	6	10,30
021.18		180	125x95	6	10,90

### Echte Tiroler Kelle



#### Mauerkelle HaWe

Carbonstahl, Blatt federnd, gehärtet, geschweißt, konisch geschliffen, poliert und lackiert. Mit 2-Komponenten-Softgriff.

Bestell-Nr.	Ausführung	L mm	B mm	VE	€
027.16	Schwanenhals	160	115x 85	6	11,50
027.18		180	125x 95	6	11,60
027.20		200	135x105	6	11,95



#### Mauerkelle HaWe

aus rostfreiem Chromnickelstahl mit 2-Komponenten-Softgriff.

Bestell-Nr.	Ausführung	L mm	B mm	VE	€
02.160	Schwanenhals	160	115x85	6	12,10
02.180		180	118x88	6	12,60

## KELLEN

### Deutsches Spitzenfabrikat



#### Mauerkelle

Stahl, Blatt federnd, gehärtet, konisch geschliffen und poliert, mit lackiertem Holzheft



Bestell-Nr.	Ausführung	L mm	B mm	VE	€
626.16	Schwanenhals	160	85x115	10	19,60
626.18		180	95x125	10	19,60
626.20		200	105x135	10	21,95



022.18



023.18

#### Mauerkelle HaWe

Profiqualität, Stahl, Blatt gehärtet, konisch geschliffen, flexibel, mit lackiertem Holzheft

Bestell-Nr.	Ausführung	L mm	B mm	VE	€
022.18	gerader Hals	180	125x 95	6	7,90
023.16	Schwanenhals	160	115x 85	6	7,90
023.18		180	125x 95	6	8,50



### KELLEN MIT KORKGRIFF

- Kork ist ein nachwachsender Rohstoff, deshalb sind Korkgriffe ökologisch wertvoll und umweltschonend
- Kork vermittelt ein angenehmes Griffgefühl, ist schweißabsorbierend und hautfreundlich
- in Verbindung mit der ergonomischen Form, ergibt sich ein ermüdungsfreies Arbeiten ohne Blasenbildung
- Außerdem sind die Korkgriffe abriebfest, robust, lange haltbar und leicht zu reinigen

### Echte Tiroler Kelle



#### Mauerkelle

aus rostfreiem Chromnickelstahl, mit Korkgriff.



Bestell-Nr.	Ausführung	L mm	VE	€
002.16	Schwanenhals	160	6	12,60
002.18		180	6	12,60

### Kellen aus einem Stück geschmiedet



#### Mauerkelle

aus einem Stück geschmiedet, mit lackiertem Holzheft.

Bestell-Nr.	Ausführung	L mm	B mm	VE	€
026.16	Schwanenhals	160	115x 85	6	21,30
026.18		180	125x 95	6	21,90





Echte Tiroler Kelle

**Berner Putzkelle HaWe**

Carbonstahl, Blatt federnd, gehärtet, geschweißt, konisch geschliffen, poliert und lackiert. Mit lackiertem Holzheft.

Bestell-Nr.	Ausführung	L mm	B mm	VE	€
085.12	Stahl	120	75x60	6	9,10
085.14		140	85x65	6	9,10
085.16		160	85x65	6	10,10



**Berner Putzkelle HaWe**

aus rostfreiem Chromnickelstahl mit lackiertem Holzheft

Bestell-Nr.	Ausführung	L mm	B mm	VE	€
85.120	rostfrei	120	75x60	6	7,95
85.140		140	85x65	6	8,60
85.160		160	85x65	6	8,60



Echte Tiroler Kelle

**Berner Putzkelle HaWe**

Carbonstahl, Blatt federnd, gehärtet, geschweißt, konisch geschliffen, poliert und lackiert. Mit 2-Komponenten-Softgriff.

Bestell-Nr.	Ausführung	L mm	B mm	VE	€
028.14	Stahl	140	85x65	6	9,50



**Berner Putzkelle HaWe**

aus rostfreiem Chromnickelstahl mit 2-Komponenten-Softgriff.

Bestell-Nr.	Ausführung	L mm	B mm	VE	€
02.140	rostfrei	140	78x60	6	9,90



**Laupheimer Eimerkelle HaWe**

Putzkelle mit abgerundeten Kanten, aus rostfreiem Chromnickelstahl mit 2-Komponenten-Softgriff. Ideal zum Auskratzen von Mörtelwannen und Eimern.

Bestell-Nr.	Ausführung	L mm	B mm	VE	€
04.140	rostfrei	140	78x60	6	10,20



Deutsches Spitzenfabrikat



**Berner Putzkelle**

Stahl, Blatt federnd, gehärtet, konisch geschliffen und poliert, mit lackiertem Holzheft

Bestell-Nr.	Ausführung	L mm	B mm	VE	€
76.120	Stahl	120	75x55	10	15,30
76.140		140	85x60	10	15,60



**Berner Putzkelle HaWe**

Profiqualität, Stahl, Blatt gehärtet, konisch geschliffen, flexibel, mit lackiertem Holzheft

Bestell-Nr.	Ausführung	L mm	B mm	VE	€
095.14	Stahl	140	80x60	6	7,50



Echte Tiroler Kelle



**Berner Putzkelle**

aus rostfreiem Chromnickelstahl, mit Korkgriff.

Bestell-Nr.	Ausführung	L mm	VE	€
003.14	rostfrei	140	6	10,90



**Berliner Stecherkelle**

aus rostfreiem Chromnickelstahl mit lackiertem Holzheft

Bestell-Nr.	Ausführung	B mm	L mm	VE	€
286.30	rostfrei	30	170	6	7,60
286.35		35	170	6	8,00
286.40		40	170	6	8,00

KELLEN



Echte Tiroler Kelle

**Katzenzunge HaWe**

Carbonstahl, Blatt federnd, gehärtet, geschweißt, konisch geschliffen, poliert und lackiert. Mit lackiertem Holzheft.

Bestell-Nr.	Ausführung	L mm	VE	€
086.12	Carbonstahl	120	6	9,70
086.14		140	6	9,70
086.16		160	6	10,10



**Katzenzunge HaWe**

aus rostfreiem Chromnickelstahl mit lackiertem Holzheft

Bestell-Nr.	Ausführung	L mm	VE	€
86.140	rostfrei	140	6	7,80
86.160		160	6	7,90



Deutsches Spitzenfabrikat



**Katzenzunge**

Stahl, Blatt federnd, gehärtet, konisch geschliffen und poliert, mit lackiertem Holzheft

Bestell-Nr.	Ausführung	L mm	VE	€
71.140	Stahl	140	10	15,90
71.160		160	10	15,95



Echte Tiroler Kelle

**Firstkelle HaWe**

Carbonstahl, Blatt federnd, gehärtet, geschweißt, konisch geschliffen, poliert und lackiert. Mit lackiertem Holzheft.

Bestell-Nr.	Ausführung	L mm	VE	€
086.19	Carbonstahl	190	6	11,10



Echte Tiroler Kelle

**Zungenkelle HaWe**

Carbonstahl, Blatt federnd, gehärtet, geschweißt, konisch geschliffen, poliert und lackiert. Mit lackiertem Holzheft.

Bestell-Nr.	Ausführung	L mm	VE	€
083.16	Carbonstahl	160	6	11,10



Deutsches Spitzenfabrikat



**Zungenkelle Hamburger Form**

Stahl, Blatt federnd, gehärtet, geschliffen und poliert, mit lackiertem Holzheft

Bestell-Nr.	Ausführung	L mm	VE	€
694.17	Stahl	170	10	14,70

KELLEN



Echte Tiroler Kelle

**Hamburger Spitzkelle HaWe**

Carbonstahl, Blatt federnd, gehärtet, geschweißt, konisch geschliffen, poliert und lackiert. Mit lackiertem Holzheft.

Bestell-Nr.	Ausführung	L mm	VE	€
87.140	Carbonstahl	140	6	10,50



**Hamburger Spitzkelle HaWe**

aus rostfreiem Chromnickelstahl mit lackiertem Holzheft

Bestell-Nr.	Ausführung	L mm	VE	€
87.014	rostfrei	140	6	8,20



Deutsches Spitzenfabrikat



**Hamburger Spitzkelle**

Stahl, Blatt federnd, gehärtet, konisch geschliffen und poliert, mit lackiertem Holzheft

Bestell-Nr.	Ausführung	L mm	VE	€
690.14	Stahl	140	10	16,20

KELLEN



Echte Tiroler Kelle

**Gipskelle HaWe**

Carbonstahl, Blatt federnd, gehärtet, geschweißt, konisch geschliffen, poliert und lackiert. Mit Natur-Holzheft.

Bestell-Nr.	Ausführung	L mm	B mm	VE	€
03.180	Degginger Form	180	120x120	6	12,60



Echte Tiroler Kelle

**Düsseldorfer Betonkelle HaWe**

Carbonstahl, Blatt federnd, gehärtet, geschweißt, konisch geschliffen, poliert und lackiert. Mit lackiertem Holzheft.

Bestell-Nr.	Ausführung	L mm	B mm	VE	€
81.180	Schwanenhals	180	125	6	12,60
81.200		200	130	6	12,80



Echte Tiroler Kelle

**Italiener Kelle HaWe**

Carbonstahl, Blatt federnd, gehärtet, geschweißt, konisch geschliffen, poliert und lackiert. Mit lackiertem Holzheft.

Bestell-Nr.	Ausführung	L mm	B mm	VE	€
840.18	gerader Hals	180	110	6	11,90
840.20		200	120	6	12,30
840.22		220	125	6	12,60



Deutsches Spitzenfabrikat



**Rheinische Maurerkelle**

Stahl, Blatt federnd, gehärtet, konisch geschliffen und poliert, mit lackiertem Holzheft

Bestell-Nr.	Ausführung	L mm	B mm	VE	€
629.18	Schwanenhals	180	115	10	22,60
629.20		200	125	10	24,30



Deutsches Spitzenfabrikat



**Arnheimer Ziegelkelle**

Stahl, mit starkem, starren Blatt, konisch geschliffen, gehärtet, poliert mit lackiertem Holzheft.

Bestell-Nr.	Ausführung	L mm	B mm	VE	€
660.18	für Rechtshänder	180	145	10	27,30

KELLEN

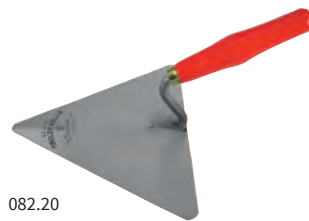

Echte Tiroler Kelle

082.20

**Bayerische Kelle HaWe**

Carbonstahl, Blatt federnd, gehärtet, geschweißt, konisch geschliffen, poliert und lackiert. Mit lackiertem Holzheft.

Bestell-Nr.	Ausführung	L mm	B mm	VE	€
082.18	Schwanenhals	180	230	6	15,50
082.20		200	250	6	16,10
083.18	gerader Hals	180	230	6	15,70



Echte Tiroler Kelle

**Berliner Kelle HaWe**

Carbonstahl, Blatt federnd, gehärtet, geschweißt, konisch geschliffen, poliert und lackiert. Mit lackiertem Holzheft.

Bestell-Nr.	Ausführung	L mm	B mm	VE	€
05.200	Schwanenhals	200	180	6	17,70
05.220		220	200	6	17,70
05.240		240	220	6	19,50



Deutsches Spitzenfabrikat



**Herzkelle**

Stahl, Blatt gehärtet, geschliffen und poliert, mit lackiertem Holzheft

Bestell-Nr.	Ausführung	L mm	B mm	VE	€
614.22	Schwanenhals	220	210	10	33,50
614.24		240	220	10	37,95



Deutsches Spitzenfabrikat



**Hannoversche Dachkelle**

Stahl, Blatt federnd, gehärtet, konisch geschliffen und poliert, mit lackiertem Holzheft

Bestell-Nr.	Ausführung	L mm	B mm	VE	€
736.03	Blatt gebogen	230	30	10	23,60

KELLEN



**Fliesenkelle HaWe**

Carbonstahl, Blatt federnd, gehärtet, geschweißt, konisch geschliffen, poliert und lackiert. Mit langem Holzheft.

Bestell-Nr.	Ausführung	L mm	VE	€
83.006	Hamburger Form, Heft lackiert	160	6	13,10
83.007	Südd. Form, Heft natur	160	6	12,10



**Fliesenkelle HaWe**

Carbonstahl, Blatt federnd, gehärtet, geschweißt, konisch geschliffen, poliert und lackiert. Mit langem, lackierten Holzheft.

Bestell-Nr.	Ausführung	L mm	VE	€
83.004	Carbonstahl, Herzform	160	6	13,10



**Fliesenkelle HaWe**

aus rostfreiem Chromnickelstahl mit langem, lackierten Holzheft mit Kusto-Kappe.

Bestell-Nr.	Ausführung	L mm	VE	€
83.002	Herzform	160	6	14,50

KELLEN



**Fugenkelle HaWe**

mit flachem Hals und lackiertem Holzheft

mit **Aufhänge-Klammer**

Bestell-Nr.	Ausführung	B mm	L mm	VE	€
007.06	Stahl	6	170	5	3,00
007.08		8	170	5	3,00
007.10		10	170	5	3,00
007.12		12	170	5	3,00
007.14		14	170	5	3,00
007.18		18	170	5	3,00



**Fugenkelle HaWe**

mit flachem Hals und lackiertem Holzheft

mit **Aufhänge-Klammer**

Bestell-Nr.	Ausführung	B mm	L mm	VE	€
017.08	rostfrei	8	190	10	8,70
017.10		10	190	10	9,20
017.12		12	190	10	9,30



**Fugenkelle kurz HaWe**

Stoßfugenkelle, mit lackiertem Holzheft

mit **Aufhänge-Klammer**

Bestell-Nr.	Ausführung	B mm	L mm	VE	€
018.08	Stahl	8	50	10	4,90
018.10		10	50	10	4,90
018.12		12	50	10	4,90



**Dänische Fugenkelle**

mit rundem Hals, konisch geschliffen

Bestell-Nr.	Ausführung	B mm	L mm	VE	€
749.06	Stahl	6	180	10	10,95
749.08		8	180	10	11,20
749.10		10	180	10	11,20
749.12		12	180	10	11,40
749.14		14	180	10	11,60



**Fugblech**

mit lackiertem Holzgriff

Bestell-Nr.	Ausführung	L mm	B mm	Stä mm	VE	€
883.28	Stahlblech blank	280	190	60x0,8	2	34,95





Echte Tiroler Kelle

**Giperspachtel HaWe**

Carbonstahl, Blatt federnd, gehärtet, geschweißt, konisch geschliffen, poliert und lackiert. Mit lackiertem Holzheft.

Bestell-Nr.	Ausführung	B mm	VE	€
12.030	Carbonstahl	30	6	8,40
12.040		40	6	8,40
12.050		50	6	8,50
12.060		60	6	8,60
12.070		70	6	8,90
12.080		80	6	9,10
10.100		100	6	9,70
10.122		120	6	9,90



Echte Tiroler Kelle

**Fliesenlegerspachtel HaWe**

Carbonstahl, Blatt federnd, gehärtet, geschweißt, konisch geschliffen, poliert und lackiert. Mit langem, lackiertem Holzheft.

Bestell-Nr.	Ausführung	B mm	VE	€
10.080	Carbonstahl	80	6	13,10



**Giperspachtel HaWe**

aus rostfreiem Chromnickelstahl mit lackiertem Holzheft.

Bestell-Nr.	Ausführung	B mm	VE	€
01.040	rostfrei	40	6	6,80
01.050		50	6	7,00
01.060		60	6	7,10
01.070		70	6	7,20
01.080		80	6	7,80
01.100		100	6	8,10
01.120		120	6	9,50



**Giperspachtel HaWe**

aus rostfreiem Chromnickelstahl mit 2-Komponenten-Softgriff.

Bestell-Nr.	Ausführung	B mm	VE	€
02.040	rostfrei	40	6	8,90
02.050		50	6	9,10
02.060		60	6	9,20
02.080		80	6	9,60
02.100		100	6	10,30
02.120		120	6	10,50



Deutsches Spitzenfabrikat



**Giperspachtel**

Stahl, Blatt federnd, gehärtet, konisch geschliffen und poliert, mit lackiertem Holzheft

Bestell-Nr.	Ausführung	B mm	VE	€
72.040	Stahl	40	10	14,90
72.060		60	10	15,30
72.080		80	10	16,30
72.100		100	10	19,95



**Giperspachtel HaWe**

Profiqualität, Stahl, Blatt gehärtet, mit lackiertem Holzheft

Bestell-Nr.	Ausführung	B mm	VE	€
11.050	Stahl	50	6	6,60
11.060		60	6	6,90
11.080		80	6	7,50
11.111		100	6	8,50



Echte Tiroler Kelle



**Giperspachtel**

aus rostfreiem Chromnickelstahl, mit Korkgriff.

Bestell-Nr.	Ausführung	B mm	VE	€
006.60	rostfrei	60	6	9,50
006.80		80	6	9,50



**Giperspachtel HaWe**

aus rostfreiem Chromnickelstahl mit lackiertem Holzheft.

Bestell-Nr.	Ausführung	B mm	VE	€
01.066	Viereckz. 6x6 mm	60	6	7,95

## KELLEN



**Innen-Eckenkelle**  
mit lackiertem Holzheft

Bestell-Nr.	Ausführung	L mm	B mm	VE	€
89.003	rostfrei	80	60x60	10	9,60
89.004		120	97x97	10	12,20



**Außen-Eckenkelle**  
mit lackiertem Holzheft

Bestell-Nr.	Ausführung	L mm	B mm	VE	€
89.005	rostfrei	80	60x60	10	9,60
89.006		120	97x97	10	12,20



**Eckenspachtel**  
mit lackiertem Holzheft

Bestell-Nr.	Ausführung	L mm	B mm	H mm	VE	€
88.002	rostfrei	80	80	20	10	9,60
88.003		100	70	25	10	11,50



008.20



006.20

### Gipseisen HaWe

Blatt konisch geschliffen und poliert Griffteil Kusto überzogen

Bestell-Nr.	Ausführung	B mm	L mm	VE	€
008.10	Normalstahl	10	215	5	5,30
008.12		12	215	5	5,30
008.15		15	215	5	5,50
008.20		20	235	5	5,50
008.25		25	235	5	5,70
008.30		30	235	5	5,70
006.16	rostfrei	16	220	5	8,90
006.20		20	230	5	8,90



### Aufziehplatte

mit aufgeschraubtem Doppel-Holzgriff

Bestell-Nr.	Ausführung	L mm	B mm	Stä mm	VE	€
865.50	Spezialstahl	500	270	1,2	5	28,90

## GLÄTTEKELLEN



### Schweizer Glättkelle

mit 2-Komponenten-Softgriff, Blatt nietlos verschweißt

Bestell-Nr.	Ausführung	L mm	B mm	Stä mm	VE	€
124.22	rostfrei	480	130	0,7	12	25,90



### Schweizer Glättkelle HaWe

mit Holzgriff, Blatt nietlos verschweißt

Bestell-Nr.	Ausführung	L mm	B mm	Stä mm	VE	€
124.01	Spezialstahl	480	130	0,7	12	17,90
124.02	rostfrei	480	130	0,7	12	19,95



### Schweizer Glättkelle HaWe

mit Alu-Stütze und Holzgriff, Blatt nietlos verschweißt

Bestell-Nr.	Ausführung	L mm	B mm	Stä mm	VE	€
124.03	Spezialstahl	480	130	0,7	10	22,70
124.04	rostfrei	480	130	0,7	12	31,50



### Schweizer Glättkelle HaWe

Blatt 480x130x0,7 mm mit Zahnung, rostfrei mit lackiertem Holzgriff

Bestell-Nr.	Ausführung	VE	€
124.08	Viereckzahnung 6x6x6	12	21,50
124.09	Viereckzahnung 8x8x8	12	21,50
124.10	Viereckzahnung 10x10x10	12	21,50
124.12	Viereckzahnung 12x12x12	12	21,90



### Bodenleger-Glättkelle HaWe

mit lackiertem Holzgriff und langem Alusteg

Bestell-Nr.	Ausführung	L mm	B mm	Stä mm	VE	€
125.45	Spezialstahl	450	90	1,2	20	19,95
125.50		500	90	1,2	20	20,90
125.60		600	90	1,2	20	23,50
125.70		700	90	1,2	20	24,50
125.80		800	90	1,2	20	25,50
126.60	Spezialstahl	600	120	1,2	20	25,90
126.80		800	120	1,2	20	27,50

## GLÄTTEKELLEN



### Glättkelle HaWe rostfrei

Bestell-Nr.	Ausführung	L mm	B mm	Stä mm	VE	€
12.005	Griff gebogen	280	130	0,7	15	9,80
12.051		280	130	1,0	15	13,90



12.003



12.004

### Glättkelle HaWe Spezialstahl

Bestell-Nr.	Ausführung	L mm	B mm	Stä mm	VE	€
12.003	Griff oval	280	130	0,7	10	8,80
12.004	Griff gebogen	280	130	0,7	10	7,95



### Glättkelle HaWe Sonderklasse, Jung „handy“ D.B.P.

Bestell-Nr.	Ausführung	L mm	B mm	Stä mm	VE	€
108.28	rostfrei	280	130	0,7	8	37,95



### Glättkelle HaWe für Gips, mit Kunststoff-Griffstütze, superleicht

Bestell-Nr.	Ausführung	L mm	B mm	Stä mm	VE	€
12.034	Spezialstahl	280	130	0,7	5	10,50
12.035	rostfrei	280	130	0,7	5	12,50



### Glättkelle HaWe mit Ergo-Kusto-Softgriff

Bestell-Nr.	Ausführung	L mm	B mm	Stä mm	VE	€
62.024	Spezialstahl	280	130	0,7	30	10,60
62.025	rostfrei 4 Schweißbolzen	280	130	0,7	15	11,90



### Glättkelle HaWe mit balligem Kusto - Softgriff, verstärkte Stütze mit 6 Schweißbolzen

Bestell-Nr.	Ausführung	L mm	B mm	Stä mm	VE	€
62.028	rostfrei gehärtet	280	120	0,6	4	17,95

## GLÄTTEKELLEN



### Glättkelle mit Korkgriff

Bestell-Nr.	Ausführung	L mm	B mm	Stä mm	VE	€
284.00	rostfrei	280	130	0,7	10	13,90



### Glättkelle Modell Diston mit balligem aufgeschraubtem Holzgriff

Bestell-Nr.	Ausführung	L mm	B mm	Stä mm	VE	€
12.015	rostfrei	280	130	0,7	50	20,90



### Trockenbau-Fugenkelle mit balligem Kusto - Softgriff, Blatt leicht gewölbt, speziell für den Trockenausbau, verstärkte Stütze mit 10 Schweißbolzen

Bestell-Nr.	Ausführung	L mm	B mm	Stä mm	VE	€
62.031	rostfrei, gehärtet	310	120	0,6	30	22,50



### Glättkelle Chrom-Molybdän-Stahl, 14 Schweißbolzen, mit balligem Kusto - Softgriff, für Putzarbeiten, gehärtet, lange Stütze = Formbeständigkeit

Bestell-Nr.	Ausführung	L mm	B mm	Stä mm	VE	€
72.170	gerades Blatt rostfrei	405	120	0,6	18	33,95



### Doppelblatt-Glättkelle abgeschrägte Seiten und abgerundete Ecken für glatte Oberflächen. Flexibles Doppelblatt für bestes Oberflächenfinish und gratfreies Spachteln. Lange Aluminiumstütze für beste Formbeständigkeit. Mit Kantenschutz.

Bestell-Nr.	Ausführung	L mm	B mm	Stä mm	VE	€
72.350	rostfrei	350	110	0,3	10	38,90



13.028



13.200



### Venezianische Glättkelle abgerundete Ecken, roudierte und polierte Kanten für Glanz- und Marmorputze, speziell für Stuckarbeiten, mit 2-Komponenten-Griff

Bestell-Nr.	Ausführung	L mm	B mm	Stä mm	VE	€
13.028	rostfrei	280	130	0,7	3	14,50
13.200	rostfrei	200	80	0,7	30	13,70

## GLÄTTEKELLEN



### Schichtstärkenkelle

rostfrei mit Holzgriff, Spezialkelle zum genauen Auftragen von Beschichtungsmassen z.B. Reaktivabdichtungen, Flüssigkunststoffbeschichtungen, Bitumendickbeschichtungen oder Bauwerksabdichtungen. Die Haltung der Kelle beeinflusst durch die runden Abstandshalter nicht die Beschichtungshöhe.

Bestell-Nr.	Ausführung	L mm	B mm	VE	€
62.002	2 mm	280	130	1	58,90
62.003	3 mm	280	130	1	58,90



### Kusto-Glättekelle HaWe

schlag- und bruchsicher

Bestell-Nr.	Ausführung	L mm	B mm	Stä mm	VE	€
12.006	mit starkem Blatt	280	140	3,0	10	9,20
12.007	mit dünnem Blatt	280	140	2,0	10	8,95



### Kusto-Glättekelle

„Meisterkelle“ mit ergonomisch geformtem, balligem Softgriff

Bestell-Nr.	Ausführung	L mm	B mm	Stä mm	VE	€
12.063	Meisterkelle	280	140	3,0	25	8,60



### Kusto-Glättekelle „Rondo Top Line“

ermöglicht ein schnelleres Arbeiten. Die ovale Form verhindert das Einstechen in den Putz. Mit ergonomisch geformten 2-Komponenten-Griff.

Bestell-Nr.	Ausführung	L mm	B mm	Stä mm	VE	€
63.003	oval, mit Ecke	280	140	2,0	25	9,90



### Holo-Glättekelle rostfrei

einzigartige Trapezzahnung für hohlraumfreies Verlegen, mit 2-Komponenten-Griff

Bestell-Nr.	Ausführung	L mm	B mm	Stä mm	VE	€
13.289	Hohlraumzahnung	280	130	1,0	30	16,95



### Mittelbett-Kleberkelle

mit Halbrundzahnung rostfrei, zum Verteilen von Fliesenklebern

Bestell-Nr.	Ausführung	L mm	B mm	Stä mm	VE	€
12.023	Halbrundzahnung 20x12x7	340	130	0,7	1	18,25

## GLÄTTEKELLEN



### Glättekelle HaWe

mit Zahnung Normalstahl, mit lackiertem Holzgriff

Bestell-Nr.	Ausführung	L mm	B mm	Stä mm	VE	€
12.047	Viereckzahnung 4x4x4	280	130	0,7	5	8,30
12.067	Viereckzahnung 6x6x6	280	130	0,7	5	8,30
12.087	Viereckzahnung 8x8x8	280	130	0,7	5	8,30
12.017	Viereckzahnung 10x10x10	280	130	0,7	5	8,30



### Glättekelle HaWe

mit Zahnung rostfrei, mit lackiertem Holzgriff

Bestell-Nr.	Ausführung	L mm	B mm	Stä mm	VE	€
13.037	Viereckzahnung 3x3x3	280	130	0,7	5	11,40
13.047	Viereckzahnung 4x4x4	280	130	0,7	5	10,20
13.067	Viereckzahnung 6x6x6	280	130	0,7	5	10,20
13.087	Viereckzahnung 8x8x8	280	130	0,7	5	10,20
13.017	Viereckzahnung 10x10x10	280	130	0,7	5	10,20
13.012	Viereckzahnung 12x12x12	280	130	0,7	5	10,50
13.157	Viereckzahnung 15x15x15	280	130	0,7	5	10,90



### Glättekelle HaWe

mit Zahnung rostfrei, mit 2-Komponenten-Softgriff

Bestell-Nr.	Ausführung	L mm	B mm	Stä mm	VE	€
13.284	Viereckzahnung 4x4x4	280	130	0,7	5	12,50
13.286	Viereckzahnung 6x6x6	280	130	0,7	5	12,50
13.288	Viereckzahnung 8x8x8	280	130	0,7	5	12,50
13.281	Viereckzahnung 10x10x10	280	130	0,7	5	12,50
13.282	Viereckzahnung 12x12x12	280	130	0,7	5	12,50



### Glättekelle

mit Zahnung rostfrei, mit Korkgriff

Bestell-Nr.	Ausführung	L mm	B mm	Stä mm	VE	€
284.88	Viereckzahnung 8x8x8	280	130	0,7	10	14,20
284.11	Viereckzahnung 10x10x10	280	130	0,7	10	14,20



### Glättekelle

mit Halbrundzahnung rostfrei, mit lackiertem Holzgriff, zur hohlraumfreien Verlegung

Bestell-Nr.	Ausführung	L mm	B mm	Stä mm	VE	€
13.000	Halbrundzahnung 10x20x10	280	130	0,7	30	11,40
13.001	Halbrundzahnung 10x20x15	280	130	0,7	30	11,40



## REIBE Bretter



7.3218



7.2680



7.3414



8.3420

### Kunststoff-Reibebrett HaWe

verzugsfest, PU-geschäumt

Bestell-Nr.	Ausführung	L mm	B mm	Stä mm	VE	€
7.2412	Rechteck	240	120	16	10	4,60
7.2814		280	140	16	10	4,80
7.3218		320	180	17	10	6,20
7.3620		360	200	17	10	8,00
7.4222		420	220	17	10	9,60
7.4824		480	240	17	10	11,70
7.2680	Fummelbrett	255/210	80	13	10	3,40
7.3414	Holländer Form	340	140/120	16	10	7,20
8.3420	mit Schaumstoffbelag	340	200	40	10	14,90



### Holz-Reibebrett

7-schichtig, mit Kusto-Griff, kalkwasserfest, erstklassige Qualität

Bestell-Nr.	Ausführung	L mm	B mm	Stä mm	VE	€
6.2412	Rechteck	240	120	14	15	6,70
6.2814		280	140	14	15	7,00
6.3218		320	180	14	15	8,50
6.3620		360	200	14	15	10,30
6.4222		420	220	14	15	12,70
6.4824		480	240	14	15	15,30
6.5028		500	280	14	10	17,90



### Kunststoff-Reibebrett

hart, verzugsfest, aus Polystyrol, TSG-geschäumt, geringer Abrieb, lange Lebensdauer

Bestell-Nr.	Ausführung	L mm	B mm	Stä mm	VE	€
9.2814	Rechteck	280	140	11	15	7,80
9.3218		320	180	11	15	8,90
9.4824		480	240	11	10	27,50



### Styropor-Reibebrett

Bestell-Nr.	Ausführung	L mm	B mm	Stä mm	VE	€
4.3219	Spitzform, weiß	320	190	24	5	8,50

## REIBE Bretter



### Stielreiber HaWe

mit Schwammgummi-Belag 400x200x18 mm, mit Kippgelenk und Stiel

Bestell-Nr.	Ausführung	VE	€
817.40	Alu-Trägerbrett mit grobem Schwammgummibelag	1	79,90



### Ersatz-Stiel mit Gewinde

Bestell-Nr.	Ausführung	L mm	Ø mm	VE	€
817.01	Holz	1300	28	5	18,90



### Aluminium-Teleskop-Gewindestiel

passend für Stielreiber HaWe 817.40 und Stielschleifer HaWe 5016.1. Robustes, teleskopierbares Aluminium-Rohr, stabile Klemmhalterung für lange Einsatzdauer.

Bestell-Nr.	Ausführung	VE	€
817.03	110-200 cm ausziehbar mit M 18 Innengewinde	10	49,90



### Ersatz-Belag

Schwammgummi 400x200x18 mm

Bestell-Nr.	Ausführung	VE	€
129.60	Schwammgummi grob	10	12,40
129.34	Schwammgummi mittel	10	14,70
129.40	Schwammgummi fein	10	14,50

Kraftkleber finden Sie auf Seite 273



### Leibungs-Glättescheibe

aus Kusto, mit Formgriff

Bestell-Nr.	Ausführung	L mm	B mm	Stä mm	VE	€
138.37	Schwammgummi-Belag fein	240	60	18	10	13,90



### Alu-Glättescheibe

Dreieck-Form, mit Holzgriff. Ideal für Anwendungen in den Ecken

Bestell-Nr.	Ausführung	L mm	B mm	Stä mm	VE	€
136.35	Schwammgummi-Belag	350	70	35	10	26,50

## GLÄTTESCHEIBEN



### Glättescheibe HaWe

mit aufgeklebtem Schwammgummibelag,  
unzerbrechliches Kusto-Trägerbrett, Stärke ca. 4 mm

Bestell-Nr.	Ausführung	L mm	B mm	Stä mm	VE	€
138.31	grob	240	120	18	10	9,90
138.32	grob	240	150	18	10	11,50
138.33	grob	280	140	18	15	10,20
138.35	fein	280	140	18	10	12,40
138.36	grob, dünn	240	150	10	10	9,50
138.38	fein, dünn	280	140	10	10	9,90



### Glättescheibe HaWe

mit aufgeklebtem Zellkautschukbelag,  
unzerbrechliches Kusto-Trägerbrett, Stärke ca. 4 mm

Bestell-Nr.	Ausführung	L mm	B mm	Stä mm	VE	€
138.41	Zellkautschuk	240	120	9	10	7,20
138.42		240	150	9	10	8,30
138.43		280	140	9	10	7,20



### Glättescheibe HaWe

mit aufgeklebtem, grünen, stabilen Zellkautschukbelag,  
unzerbrechliches Kusto-Trägerbrett, Stärke ca. 4 mm

Bestell-Nr.	Ausführung	L mm	B mm	Stä mm	VE	€
138.46	Zellkautschuk grün	280	140	9	5	8,60



### Glättescheibe HaWe

mit aufgeklebtem Hydroschwammbelag,  
unzerbrechliches Kusto-Trägerbrett, Stärke ca. 4 mm

Bestell-Nr.	Ausführung	L mm	B mm	Stä mm	VE	€
138.68	Hydroschwamm	280	140	10	15	7,50
138.63		280	140	20	15	7,60



### Glättescheibe HaWe

mit aufgeklebtem Latexbelag,  
unzerbrechliches Kusto-Trägerbrett, Stärke ca. 4 mm

Bestell-Nr.	Ausführung	L mm	B mm	Stä mm	VE	€
138.53	Latex weich	280	140	18	10	11,30

## GLÄTTESCHEIBEN



### Glättescheibe HaWe

mit aufgeklebtem Filzbelag,  
unzerbrechliches Kusto-Trägerbrett, Stärke ca. 4 mm

Bestell-Nr.	Ausführung	L mm	B mm	Stä mm	VE	€
138.21	Filz	240	120	10	5	8,90
138.23		280	140	10	5	9,20



### Glättescheibe HaWe

mit aufgeklebtem Schwammgummibelag,  
unzerbrechliches Kusto-Trägerbrett, Stärke ca. 4 mm

Bestell-Nr.	Ausführung	L mm	B mm	Stä mm	VE	€
138.96	Schwammgummi mittel	240	150	20	50	18,50



### Glättescheibe Fummelbrett HaWe

mit aufgeklebtem Schwammgummibelag,  
unzerbrechliches Kusto-Trägerbrett, Stärke ca. 4 mm

Bestell-Nr.	Ausführung	L mm	B mm	Stä mm	VE	€
138.39	grob	260	80	10	5	10,50

## GLÄTTESCHEIBEN



### Glättescheibe HaWe

mit 2-Komponenten-Softgriff  
aus unzerbrechlichem Kusto, mit aufgeklebtem Schwammgummibelag

Bestell-Nr.	Ausführung	L mm	B mm	Stä mm	VE	€
134.33	Schwammgummi	280	140	18	5	11,60



### Glättescheibe HaWe

mit 2-Komponenten-Softgriff  
aus unzerbrechlichem Kusto, mit aufgeklebtem Zellkautschukbelag

Bestell-Nr.	Ausführung	L mm	B mm	Stä mm	VE	€
134.43	Zellkautschuk	280	140	9	5	9,95



### Glättescheibe HaWe

mit 2-Komponenten-Softgriff  
aus unzerbrechlichem Kusto, mit aufgeklebtem Hydroschwammbelag

Bestell-Nr.	Ausführung	L mm	B mm	Stä mm	VE	€
134.63	Hydroschwamm	280	140	30	5	9,90



### Glättescheibe

Trägerbrett für Beläge mit Klettbelag

Bestell-Nr.	Ausführung	L mm	B mm	VE	€
5009.0	Trägerbrett leer	270	130	6	15,90



9017.0



9018.0

### Ersatz-Belag mit Klettbelag

Bestell-Nr.	Ausführung	L mm	B mm	Stä mm	VE	€
9017.0	Hydro-Rasterschwamm	300	150	35	5	8,90
9018.0	Schwammgummi grob	280	140	18	5	15,20
9021.0	Schwammgummi fein	280	140	18	5	16,90

## GLÄTTESCHEIBEN



### Großflächen-Fugbrett

aus Kusto, mit Moosgummibelag grün

Bestell-Nr.	Ausführung	L mm	B mm	VE	€
7004.1	ergonomischer Griff	360	120	5	25,20



### Glättescheibe

mit starker Aluplatte mit Holzgriff und aufgeklebtem Schwammgummibelag

Bestell-Nr.	Ausführung	L mm	B mm	Stä mm	VE	€
2030.3	Schwammgummi	280	140	18	10	16,60
2030.0	Schwammgummi	320	220	18	10	24,90



### Glättescheibe

mit starker Aluplatte mit Holzgriff und aufgeklebtem Kaltschaumbelag weiß

Bestell-Nr.	Ausführung	L mm	B mm	Stä mm	VE	€
135.73	Kaltschaum weiß	280	140	30	10	13,90
135.79	Kaltschaum weiß	300	220	30	10	17,30



### Glättescheibe

mit starker Aluplatte mit Holzgriff und aufgeklebtem Polyätherbelag gelb

Bestell-Nr.	Ausführung	L mm	B mm	Stä mm	VE	€
135.83	Kaltschaum/Polyäther gelb	280	140	30	1	13,90
135.89	Kaltschaum/Polyäther gelb	320	230	30	10	16,90



### Alu-Glättescheibe mit Holzgriff

Bestell-Nr.	Ausführung	L mm	B mm	VE	€
135.13	leer	270	130	1	9,90
135.19		290	210	1	12,40

## GLÄTTESCHEIBEN



### Glättescheibe leer

unzerbrechliches Kusto-Trägerbrett, Stärke ca. 4 mm

Bestell-Nr.	Ausführung	L mm	B mm	Stä mm	VE	€
138.11	leer	230	110	4	10	4,50
138.13		270	130	4	10	4,80



### Ersatz-Belag

zum Kleben für Glättescheiben

Bestell-Nr.	Ausführung	L mm	B mm	Stä mm	VE	€
129.31	Schwammgummi grob	240	120	18	10	4,60
129.32	Schwammgummi grob	240	150	18	10	5,50
129.36	Schwammgummi grob/dünn	240	150	10	10	3,20
129.33	Schwammgummi grob	280	140	18	10	5,60
129.35	Schwammgummi fein	280	140	18	10	7,00
129.38	Schwammgummi fein/dünn	280	140	10	10	4,20
129.39	Schwammgummi grob	320	220	18	10	10,60
129.40	Schwammgummi fein	405	210	18	10	14,50



### Ersatz-Belag

zum Kleben für Glättescheiben

Bestell-Nr.	Ausführung	L mm	B mm	Stä mm	VE	€
129.41	Zellkautschuk schwarz	240	120	9	10	2,00
129.42		240	150	9	10	2,50
129.43		280	140	9	10	2,40
129.46	Zellkautschuk grün	280	140	8	5	4,50



### Ersatz-Belag

zum Kleben für Glättescheiben

Bestell-Nr.	Ausführung	L mm	B mm	Stä mm	VE	€
129.63	Hydroschwamm	280	140	20	10	2,60

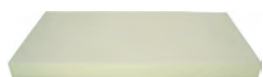

### Ersatz-Belag

zum Kleben für Glättescheiben

Bestell-Nr.	Ausführung	L mm	B mm	Stä mm	VE	€
129.53	Latex weich	280	140	18	10	7,40

## GLÄTTESCHEIBEN

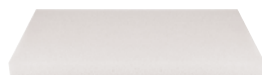

### Ersatz-Belag

zum Kleben für Glättescheiben

Bestell-Nr.	Ausführung	L mm	B mm	Stä mm	VE	€
129.73	Kaltschaum weiß	280	140	30	10	4,90
129.79		300	220	30	10	5,30



### Ersatz-Belag

zum Kleben für Glättescheiben

Bestell-Nr.	Ausführung	L mm	B mm	Stä mm	VE	€
129.83	Kaltschaum/Polyäther gelb	280	140	30	10	4,20
129.89		320	230	30	10	4,30



### Ersatz-Belag

zum Kleben für Glättescheiben

Bestell-Nr.	Ausführung	L mm	B mm	Stä mm	VE	€
129.23	Filz	280	140	10	10	7,50

Kraftkleber finden Sie auf der Seite 273



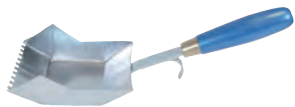

**Porenbeton-Kleberkelle HaWe**  
Holzheft, mit Kübelhaken, chromatisiert

Bestell-Nr.	Ausführung	B mm	L mm	VE	€
985.10	Viereckzahnung 5x5x5 mm	100	350	1	18,95
985.11		115	350	1	19,10
985.15		150	350	1	19,95
985.17		175	350	1	20,90
985.20		200	350	1	21,40
985.24		240	350	1	22,50
985.30		300	350	1	22,95
985.36		365	350	1	23,90



**Kalksandstein-Kleberkelle HaWe**  
Holzheft, mit Kübelhaken, chromatisiert

Bestell-Nr.	Ausführung	B mm	L mm	VE	€
986.11	mit Halbrundzahnung 4-fach	115	330	1	18,90
986.15	mit Halbrundzahnung 6-fach	150	330	1	19,50
986.17	mit Halbrundzahnung 6-fach	175	330	1	20,20
986.20	mit Halbrundzahnung 8-fach	200	330	1	21,50
986.24	mit Halbrundzahnung 8-fach	240	330	1	21,50
986.30	mit Halbrundzahnung 14-fach	300	330	1	24,90

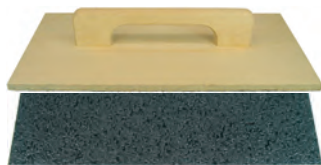

**Porenbeton-Schleifbrett**  
Schichtholz, mit Schleifbelag K 16

Bestell-Nr.	Ausführung	L mm	B mm	Stä mm	VE	€
1.4824	Komplett	500	240	15	10	21,90
2.4824	Ersatz-Belag K 16	500	240		10	9,20



**Porenbeton-Schleifbrett**  
Alu-Trägerbrett mit Klettbelag und Schleifpapier K16, mit Klettsystem, einfacher, schneller Schleifpapierwechsel. Für Vollwärmeschutz.

Bestell-Nr.	Ausführung	L mm	B mm	VE	€
886.42	komplett	420	200	1	39,90
856.42	Ersatz-Klett-Schleifbelag K 16	420	200	10	11,20



**Porenbeton-Hobel**  
mit 9 Stahlklingen Spitzzahnung

Bestell-Nr.	Ausführung	L mm	B mm	VE	€
723.00	Holzkörper mit Holzgriff	300	90	1	37,90
723.01		400	90	1	39,90



**Porenbetonsäge HaWe**  
gehärtetes Stahlsägeblatt, pulverbeschichtet, spezielle Zahnung, induktiv gehärtet, mit Holzgriff.  
Zum einfachen Zuschneiden von Leichtbaustoffen.

Bestell-Nr.	Ausführung	L mm	VE	€
828.60	39 Zähne	600	6	33,50



**Porenbetonsäge HaWe**  
gehärtetes Stahlsägeblatt, pulverbeschichtet, mit Hartmetall-Zähnen, mit Holzgriff.  
Zum einfachen Zuschneiden von Leichtbaustoffen.

Bestell-Nr.	Ausführung	L mm	VE	€
828.45	22 HM-Zähne	450	6	32,90



**Porenbetonsäge HaWe**  
gehärtetes Stahlsägeblatt, pulverbeschichtet, mit Hartmetall-Zähnen, mit Holzgriff.  
Zum einfachen Zuschneiden von Leichtbaustoffen.

Bestell-Nr.	Ausführung	L mm	VE	€
828.70	34 Zähne / 17 HM	750	6	38,90
828.34	34 HM-Zähne	750	6	43,90



**Edelputzkratzer**  
mit Handschlaufe

Bestell-Nr.	Ausführung	L mm	B mm	VE	€
114.01	Kusto mit verzinkten Stiften	180	90	10	7,80



**Edelputzkratzer Spezial**  
zum Kratzen von Edelputz, speziell für Körnungen bis 3 mm

Bestell-Nr.	Ausführung	L mm	B mm	VE	€
114.04	gezahnte Metallplatte mit 2-K-Griff	245	130	30	15,50

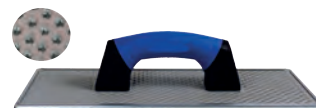

3816.0



2713.0

**Schleifbrett Styrox**  
Kusto-Trägerbrett mit Stahlblech-Raspelbelag mit Löchern (3816.0) gegen Verstopfen und für gute Reinigung.  
Zum Anrauen, Schruppen und Ausgleichen von Styroporplatten.

Bestell-Nr.	Ausführung	L mm	B mm	gr	VE	€
3816.0	gelocht	380	160	700	4	15,70
2713.0	ohne Löcher	270	130	440	4	12,70



**Gitter-Rabo HaWe**

mit Stahlgriff und Gummiüberzug, Maschenweite 30x30 mm, je 2 Seiten offen und geschlossen.

Bestell-Nr.	Ausführung	L mm	B mm	gr	VE	€
2625.0	Stahl ungezahnt	280	140	780	5	15,90
2625.1		350	210	1300	5	27,90

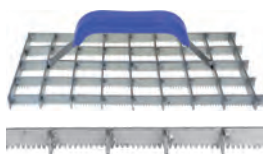

**Gitter-Rabo HaWe**

mit Stahlgriff und Gummiüberzug, Maschenweite 30x30 mm, je 2 Seiten offen und geschlossen.

Bestell-Nr.	Ausführung	L mm	B mm	gr	VE	€
2626.0	Stahl gezahnt	280	140	760	5	19,95



2412.1



2412.6

**HaWe-Schleifwunder**

rostfrei, elektropoliert, gezahnt, mit patentierten Schleifzähnen, rostfrei - wartungsfrei - robust - langlebig

Bestell-Nr.	Ausführung	L mm	B mm	gr	VE	€
2412.1	klein, mit 2-K-Griff	290	150	780	3	109,00
2412.6	corner, für Innenecken	450	85	900	3	115,90



2412.2



2412.5

**HaWe-Schleifwunder**

Körper einseitig abgeschrägt, rostfrei, elektropoliert, gezahnt, mit patentierten Schleifzähnen, rostfrei - wartungsfrei - robust - langlebig

Bestell-Nr.	Ausführung	L mm	B mm	gr	VE	€
2412.2	mittel, mit 2-K-Griff	325	150	830	3	114,90
2412.5	mini	360	80	600	3	109,00



**Gitter-Rabo CrocoMax**

rostfrei, mit 2-Komponenten-Griff

Bestell-Nr.	Ausführung	L mm	B mm	gr	VE	€
2814.1	klein	280	140	580	1	124,90



721.00



722.00

**Alu-Rabo HaWe**

Alu-Körper

Bestell-Nr.	Ausführung	L mm	B mm	gr	VE	€
721.00	Rohrgriff, mit 8 Stahlklingen	450	85	800	1	27,90
722.00	Klein-Rabo, 6 Stahlklingen	330	40	400	1	30,90



**Rabo**

Fiberglas

Bestell-Nr.	Ausführung	L mm	B mm	gr	VE	€
724.00	Kunststoffgriff, 7 Stahlklingen	275	120	500	1	23,95



**Putzwerfer**

mit Stahlbürstenwalze, Armstütze und Abdeckblech

Bestell-Nr.	Ausführung	gr	VE	€
694.00	Alublech poliert	1400	1	165,00
694.01	Ersatz-Walze Ø 145 mm	360	1	55,90



**Werkzeugkoffer für Gipser**

Holzkasten lackiert 620x370x210 mm

Inhalt:

- 1 Gipseisen Art.-Nr. 008.20
- 1 Gipserspachtel Art.-Nr. 12.070
- 1 Hamburger Spitzkelle Art.-Nr. 87.140
- 1 Berner Putzkelle Art.-Nr. 085.14
- 1 Fugenkelle Art.-Nr. 007.12
- 1 Alu-Rabo Art.-Nr. 721.00
- 1 Gipserspachtel Art.-Nr. 21.000
- 1 Maurerschnur rot/weiss 18.016
- 1 Berl. Bleischere Art.-Nr. 102.25
- 1 Stahlschiene Art.-Nr. 703.00
- 1 Wasserwaage 60 cm Art.-Nr. 184.60
- 1 Maßstab Art.-Nr. 166.02
- 1 Schwammgummi-Scheibe Art.-Nr. 138.31

Bestell-Nr.	Ausführung	€
711.00	mit Inhalt 22-tlg.	415,00
711.01	leer	145,00
711.02	leer mit Werkzeughalterungen	209,00



**Stucksäge** (Deckensäge)  
mit Spitzzahnung

Bestell-Nr.	Ausführung	L mm	VE	€
675.00	Stahlblatt mit Holzgriff	320	5	23,90
675.01	Ersatz-Blatt	320	5	9,20



77.300                      77.500

**Putzstrukturwischer**

lackierter Holzgriff mit Griffloch. Für kreative Putztechniken. Der Besenstrich ergibt eine feine, grafisch anmutende Struktur mit dreidimensionaler Tiefenwirkung.

Bestell-Nr.	Ausführung	L mm	VE	€
77.300	PVC, Borstenlänge 90 mm	300	6	47,50
77.500		500	6	83,20



**Stuck-Putzkamm**

mit 2-K-Griff, zum Aufrauen des Unterputzes

Bestell-Nr.	Ausführung	L mm	VE	€
1803.0	rostfrei	300	1	19,50



**Stahlschiene**

blank 1,2 mm stark

Bestell-Nr.	Ausführung	L mm	B mm	VE	€
703.00	mit Holzgriff	350	60	5	15,60

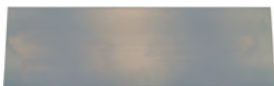

**Ziehklinge** für Gipser  
blank 0,6 mm stark

Bestell-Nr.	Ausführung	L mm	B mm	VE	€
705.00	rechteckig	200	60	10	3,25



**Malerspachtel HaWe**

Spitzenqualität Made in Germany geschmiedet, gehärtet und fein geschliffen

mit Aufhängeloch

Bestell-Nr.	Ausführung	B mm	VE	€
13.020	Normalstahl	20	6	3,20
13.030		30	6	3,50
13.040		40	6	3,50
13.050		50	6	3,70
13.060		60	6	3,95
13.070		70	6	4,20
13.080		80	6	4,60
13.100		100	6	5,10
13.120		120	6	5,70



**Malerspachtel HaWe**

Spitzenqualität Made in Germany

Mit durchgehender Angel und Knopf, geschmiedet, gehärtet und fein geschliffen

Bestell-Nr.	Ausführung	B mm	VE	€
29.020	Normalstahl	20	12	6,30
29.040		40	12	6,80
29.060		60	12	6,90
29.080		80	12	8,20
29.100		100	12	9,10
29.120		120	12	9,50



**Malerspachtel HaWe**

mit ovalem 2-K-Griff, Blatt federnd gehärtet und konisch geschliffen mit Aufhängeloch

Bestell-Nr.	Ausführung	B mm	VE	€
15.040	rostfrei	40	12	6,60
15.060		60	12	7,50
15.080		80	12	7,90
15.100		100	12	8,50
15.120		120	12	9,10



**Messingspachtel**

fein geschliffen

Bestell-Nr.	Ausführung	B mm	VE	€
120.40	Messing	40	12	19,50
120.60		60	12	22,95
120.80		80	12	25,50



**Entrostungsspachtel**

mit kurzer, einseitig angeschliffener Klinge gehärtet und fein geschliffen mit ovalem Holzheft

Bestell-Nr.	Ausführung	B mm	VE	€
18.040	Normalstahl	40	12	3,60
18.050		50	12	3,60
18.060		60	12	4,20
18.080		80	12	4,40

## SPACHTELN



### Schaberspachtel

mit einseitig angeschliffener abgewickelter Klinge

mit Aufhängeloch

Bestell-Nr.	Ausführung	B mm	VE	€
19.070	Normalstahl	70	12	5,40



### Multifunktionsspachtel

mit festem Edelstahlblatt und rutschsicherem Softgriff.  
5 Funktionen: Farbschaber, Abstreifer für Farbwalze,  
Nagelzieher, Kittmesser und Spachtel

mit Aufhängeloch

Bestell-Nr.	Ausführung	B mm	VE	€
11.075	rostfrei	75	10	10,50



### Vollmetall Spachtel

hochwertige Spachtel aus einem Stück gefertigt,  
mit ergonomischem, rutschfestem Griff.

Bestell-Nr.	Ausführung	B mm	VE	€
11.315	rostfrei	150	10	22,95



11.150



11.716



### Schraubgriffspachtel HaWe

mit eingesetztem Bit PH 2, Blatt rostfrei, konisch geschliffen

mit Aufhängeloch

Bestell-Nr.	Ausführung	B mm	VE	€
11.150	Holzheft	150	4	22,90
11.716	2-K-Heft	150	4	15,90



### Eimerspachtel

mit abgerundetem und gebogenem Blatt und 3-Komponenten-Griff.  
Ideal zum Auskratzen von Eimern und Mörtelwannen.

Bestell-Nr.	Ausführung	B mm	VE	€
11.515	rostfrei mit Eimerhaken	165	1	15,90

## SPACHTELN



### Giperspachtel

mit eingesetztem Bit PH 2 und Gummikappe

Bestell-Nr.	Ausführung	B mm	VE	€
11.120	rostfrei	120	10	13,30



### Betonstemmspachtel

sehr robuste Spachtel zum Lösen von Mörtel- und Betonresten

Bestell-Nr.	Ausführung	B mm	VE	€
19.060	mit lackiertem Heft	60	1	16,90
19.080		80	1	17,95



14.000



14.200



14.100

### Japanspachtel-Satz

mit säurefestem PP-Rücken

SB-verpackt

Bestell-Nr.	Ausführung	B mm	VE	€
14.000	Satz 4-tlg., Normalstahl	50-80-100-120	10	4,10
14.200	Satz 4-tlg., rostfrei	50-80-100-120	10	5,95
14.100	Satz 4-tlg., säurefester Kusto	50-75-100-120	10	2,30



### Japanspachtel lose

Bestell-Nr.	Ausführung	B mm	VE	€
14.050	Normalstahl, lose	50	12	1,10
14.080		80	12	1,40
14.105		100	12	1,60
14.120		120	12	1,70



**Breitspachtel**

mit Elastik-Stahlblatt, Blattstärke 0,5 mm, mit Alu-Rücken und 2-K-Griff

Bestell-Nr.	Ausführung	B mm	L mm	VE	€
11.170	rostfrei	200	85	10	12,40
11.220		250	85	10	13,95
11.280		300	85	10	14,50



**Flächenspachtel HaWe**

rostfrei, mit Alu-Rücken und Soft-Handgriff, mit Löcher für Stielhalter

Bestell-Nr.	Ausführung	B mm	L mm	VE	€
15.170	rostfrei	200	45	10	9,95
15.220		250	45	10	11,95
15.380		400	45	10	13,60
15.480		500	45	10	14,95
15.570		600	45	10	17,60
15.780		800	45	10	20,70
15.980		1000	45	10	23,90



**Flächenspachtel HaWe**

Sperrholzgriff mit Löcher für Stielhalter

Bestell-Nr.	Ausführung	B mm	L mm	VE	€
14.500	Elastik-Stahlblatt	500	45	10	9,90
15.020	rostfrei	200	45	10	7,60
15.025		250	45	10	8,35
15.300		300	45	10	8,95
15.400		400	45	10	10,90
15.500		500	45	10	12,90
15.600		600	45	10	14,90
15.800		800	45	10	21,90
15.111		1000	45	10	27,20



**Flächenspachtel HaWe**

mit Alu-Rücken und Soft-Handgriff, mit Löcher für Stielhalter, Blatt mit abgerundeten Ecken

Bestell-Nr.	Ausführung	B mm	L mm	VE	€
13.500	rostfrei	500	45	10	15,50
13.600		600	45	10	17,70

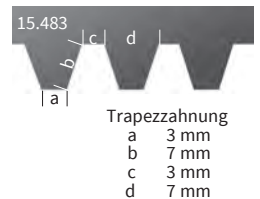

15.482

**Flächenspachtel HaWe**

rostfrei, mit Alu-Rücken und Soft-Handgriff, mit Löcher für Stielhalter



Bestell-Nr.	Ausführung	B mm	L mm	VE	€
15.482	Viereckzahnung 10x10	500	45	10	15,70
15.483	Trapezzahnung	500	45	10	15,70



**Flächenspachtel**

mit Holzrücken ohne Handgriff

Bestell-Nr.	Ausführung	B mm	L mm	VE	€
17.800	rostfrei	800	65	10	25,90
17.100		1000	65	10	27,30



**Flächenspachtel mit Höhenverstellung**

rostfrei, mit Alu-Rücken, Soft-Handgriff, auswechselbarer Zahnleiste mit R2-Zahnung, Stielhalter und Höhenverstellung mit Halteklipp Nivellfix®, der ein Verdrehen bzw. Verrutschen verhindert.

Bestell-Nr.	Ausführung	B mm	VE	€
12.560	komplett montiert	560	1	39,90
211.56	Ersatz-Zahnleiste	560	1	3,25



**Zubehör für Flächenspachtel**

Bestell-Nr.	Ausführung	VE	€
527.01	Haltekauf, Kusto mit Schraube	5	3,35
526.00	Stielhalter mit Flügelschrauben	5	5,80
526.05	Stielhalter verstellbar mit Schrauben	5	17,90

Stiele für Halter **526.00**  
 Besenstiel Nr. 931.14 siehe S. 114  
 Teleskopstiel Nr. 2627.6 siehe S. 289

Stiele für Halter **526.05**  
 Holzstiel Nr. 5016.2 siehe S. 24



**Flächenspachtel**

Großflächenspachtel mit Klemmleiste aus rostfreiem Federbandstahl.

Bestell-Nr.	Ausführung	B mm	VE	€
525.60	rostfrei mit Alu-Stielhalter ohne Zahnleiste	560	10	23,50
211.56	Ersatz-Zahnleiste	560	1	3,25





**Rohrspachtel**

mit elast. Stahlblatt und Alu-Rohrgriff

Bestell-Nr.	Ausführung	B mm	L mm	VE	€
5002.3	rostfrei	180	450	1	21,90



**Herzgriffspachtel**

Blattstärke 0,8 mm, lackiertes Holzheft, Steg aus Zinkdruckguss mit 3 Nieten. Kante auf der Unterseite gefast. Praktische Spachtel zum Abkratzen/Abscheren. Auch geeignet zum Entfernen von Tapetenresten und im Bereich Vollwärmeschutz zum Einnetzen von Styropor-Platten

Bestell-Nr.	Ausführung	B mm	L mm	VE	€
50.150	rostfrei	150	100	10	12,50



**Flächenspachtel Ergo rostfrei**

mit ergonomischem Handgriff. Das sehr flexible Blatt sorgt für eine große Kontaktfläche zwischen Blatt und Untergrund und somit für eine sehr ebene Oberfläche und wenig Materialverlust.

Bestell-Nr.	Ausführung	L mm	Stä mm	VE	€
33.400	mit abgerundeten Ecken	380	0,3	1	53,90
33.600		570	0,3	1	68,90
33.800		800	0,3	1	85,90



**Doppelblatt-Spachtel**

elastisch, mit verstellb. Fingerauflageblech, für saubere, glatte und ansatzlose Flächen, Blatt poliert mit Holzgriff

Bestell-Nr.	Ausführung	B mm	VE	€
550.20	Spezialstahl	200	10	8,45
550.27		270	10	10,70
552.20	rostfrei, für wasserlösliche Spachtelmassen	200	10	11,95
552.27		270	10	14,90



141.33



146.22

**Zahnschachtel HaWe**

mit breitem Holzgriff

mit Aufhängeloch

Bestell-Nr.	Ausführung	B mm	Stä mm	VE	€
141.33	Viereckzahnung 3x3 mm Zahnf. C3	200	0,4	10	2,80
141.44	Viereckzahnung 4x4 mm Zahnf. C1	200	0,4	10	2,80
141.66	Viereckzahnung 6x6 mm Zahnf. C2	200	0,4	10	2,80
141.88	Viereckzahnung 8x8 mm Zahnf. C4	200	0,4	10	2,80
141.11	Viereckzahnung 10x10 mm Zahnf. C5	200	0,4	10	2,80
146.10	Trapezzahn f. Bodenverl. Zahnf. A2	200	0,4	10	2,80
146.22	Trapezzahn f. Bodenverl. Zahnf. B2	200	0,4	10	2,80
146.20	Trapezzahn f. Bodenverl. Zahnf. B3	200	0,4	10	2,80
146.21	Trapezzahn f. Bodenverl. Zahnf. B11	200	0,5	10	3,60
143.20	ungezahnt	200	0,4	10	2,80



14.001



14.002

**Plastik-Zahnschachtel mit Loch**

Bestell-Nr.	Ausführung	L mm	B mm	VE	€
14.001	4-seitig, 3x3 - 6x6 - Trapez-Dreieckzahnung	135	80	20	1,10
14.002	3-seitig, 4x4 - 6x6 - 8x8	180	135	20	1,20



23.001



23.002

**Gipsbecher HaWe**

aus Weich-Plastik, PAK-frei

Bestell-Nr.	Ausführung	Ø mm	H mm	VE	€
23.001	bauchig	130	95	5	2,20
23.002	zylindrisch	155	54	10	2,50



**Gipser- und Maurerpfanne HaWe**

galvanisch verzinkt, mit Holzgriff, schwere Ausführung

Bestell-Nr.	Ausführung	Ø mm	VE	€
21.000	konisch	85-150	5	11,20
22.000		85-180	5	12,70



## ENTLÜFTUNGSROLLER



### Entlüftungsroller

Kusto-Griff mit Stielaufnahme.  
Zum Entlüften von Bodenbeschichtungen, lösungsmittelbeständig

Bestell-Nr.	Ausführung	L mm	Ø mm	VE	€
797.24	Stachellänge 12 mm	250	45/68	10	18,95
797.35	Stachellänge 35 mm	250	45/115	1	64,60



### Entlüftungsroller

Kusto-Griff mit Stielaufnahme.  
Zum Entlüften von Bodenbeschichtungen, lösungsmittelbeständig

Bestell-Nr.	Ausführung	L mm	Ø mm	VE	€
797.50	Stachellänge 12 mm	500	45/68	1	46,95



### Entlüftungsroller

mit Spritzschutz und Metall-Stiellülle.  
Zum Entlüften von Bodenbeschichtungen, lösungsmittelbeständig **im Karton**

Bestell-Nr.	Ausführung	B mm	VE	€
795.21	Stachellänge 11 mm	250	1	29,50
795.23	Stachellänge 31 mm	250	1	33,90
795.51	Stachellänge 11 mm	500	1	46,90
795.53	Stachellänge 31 mm	500	1	54,50



### Teleskopverlängerung

Metallrohr mit Kunststoffmantel

Bestell-Nr.	Ausführung	VE	€
2627.6	115 - 200 cm ausziehbar	1	7,35



**Profilverbundzange HaWe**

pat. für Gipser und Stukkateure, minimaler Kraftaufwand, für feste Verbindungen bei U- und C-Profilen, bei Trennwänden und abgehängten Decken, bis 2 x 0,8 mm Materialstärke

Bestell-Nr.	Ausführung	L mm	VE	€
1980.0	Stahlblech lackiert mit Handschutzgriffen	340	1	106,00
1980.1	Ersatz-Stanzmesser	100	1	13,10
1980.2	Ersatz-Matritze Standard H = 21 mm		1	16,60



**Einhand-Profilverbundzange**

pat. für Gipser und Stukkateure, minimaler Kraftaufwand, für feste Verbindungen bei U- und C-Profilen, bei Trennwänden und abgehängten Decken bis 2x0,6 mm Materialstärke

Bestell-Nr.	Ausführung	L mm	VE	€
6200.0	Stahlblech lackiert mit Handschutzgriffen	260	1	81,50



**Langhals Schleifer TM LHS 600 Watt**

für Schleifscheiben bis 225 mm. Zum Reinigen, Schleifen und Polieren von Wänden, Decken und weiteren Oberflächen.

- stufenlose Drehzahlregulierung
- Staubabsaugung
- Handgriff mit Teleskopverlängerung (1230-1650 mm) und zusätzlichem Verlängerungsstück (Gesamtlänge bis 2200 mm)
- randnahe Arbeiten
- anpassungsfähiger Schleifkopf
- Gewicht 4,5 kg

Bestell-Nr.	Ausführung	VE	€
876.00	inkl. Transportkoffer mit diversen Schleifscheiben	1	529,00

Passende Klett-Haft-Schleifblätter siehe S. 357



**Multifunktions Detector**

für Metall - Spannung - Holzbalken. Automatische Empfindlichkeitsregelung, automatische Abschaltung. Betrieb mit 9V Block-Batterie (nicht enth.) auf SB-Karte

Bestell-Nr.	Ausführung	VE	€
129.81	Kunststoff, IP54 spritzwassergeschützt	1	38,90

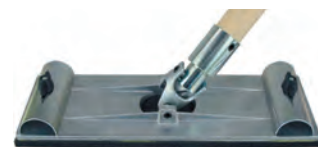

**Stiel-Schleifer**

aus Alu-Guß, mit Stielgelenk, Kautschukbelag, Klemmleisten und Spezialstiel

Bestell-Nr.	Ausführung	L mm	B mm	VE	€
5016.1	komplett mit Holzstiel	240	85	1	67,10
5016.2	Ers.-Stiel Holz mit Gewindebuchse 1200		24	1	12,50



**Aluminium-Teleskop-Gewindestiel**

passend für Stielreiber HaWe 817.40 und Stielschleifer HaWe 5016.1. Robustes, teleskopierbares Aluminium-Rohr, stabile Klemmhalterung für lange Einsatzdauer.

Bestell-Nr.	Ausführung	VE	€
817.03	110-200 cm ausziehbar mit M 18 Innengewinde	10	49,90



5016.0



5015.0

**Handschleifer HaWe**

aus Kusto schlagfest mit Bogengriff, Kautschukbelag und 2 Klemmleisten für Schleifbeläge

Bestell-Nr.	Ausführung	L mm	B mm	VE	€
5016.0	mit Flügelschrauben	240	85	6	9,20
5015.0	mit stabilen Klappverschlüssen	240	85	6	11,20

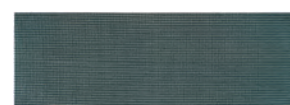

**Schleifgitter HaWe**

extrem hohe Standzeit

20 St/Pac

Bestell-Nr.	Ausführung	L mm	B mm	VE	€
5016.4	grob K 100	280	93	5	17,90
5016.5	fein K 150	280	93	5	18,50

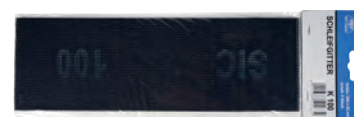

**Schleifgitter HaWe**

extrem hohe Standzeit

5 St/SB-verpackt

Bestell-Nr.	Ausführung	L mm	B mm	VE	€
5016.7	grob K 100	280	93	10	5,50
5016.9	fein K 150	280	93	10	6,50
5016.3	grob K 100	280	115	10	6,50

Bei größeren Mengen - Sonderpreise auf Anfrage  
Schleifpapierstreifen siehe S. 354



**Styropor-Schneider HaWe**

230 V, Glühdraht-Schneidergerät für Styropor (Hartschaum), Styrodur (PUR-Schaum) und ähnliche Dämmstoffe. Kein Schneidestaub, keine statisch aufgeladenen Schaumkügelchen. Komplett mit Schneidbügel, 3 Glühdrähten, Trafo (IP44, 36V/160W bzw. 40V/200 W), sowie Längenmaß, Winkelskala und Schnitthöheinstellung. Verstärkter Schneidbügel mit Kugellagerführung. Für Parallel-, Schräg-, Stufen-, Falz-, Gehrungs- und Gefällschnitt geeignet

**in Kartonpackung**

Bestell-Nr.	Ausführung	kg	VE	€
8712.0	Schnitt H max. 330 mm, Schnitt L bis 1170 mm	14	1	429,00
8713.7	Schnitt H max. 330 mm, Schnitt L bis 1370 mm	15	1	519,00



8767.0



8788.0

**Akku-Umrüst-Set** für Dämmstoffschneidergeräte.

Bestehend aus: 1 x Adapterplatte, 1 x Akku, 1 x Ladegerät und 1 x Zubehör für die Umrüstung, Akku: 36 V/2200 mAh, Ladegerät: 36 V – 1 A

Bestell-Nr.	Ausführung	VE	€
8767.0	Akku-Umrüst-Set komplett	1	221,00
8788.0	Ersatz-Akku 36V/2200 mAh, Betriebszeit ca. 40 Minuten	1	141,00



**Gerüsthalterung**

für die Befestigung der Styroporschneider an einer Gerüststange o.Ä.

Bestell-Nr.	Ausführung	VE	€
8712.9	Stahl	1	23,50



**Fußschalter**

Ermöglicht das freihändige Bedienen des Styroporschneider mit Seriennummer ab Januar 2019

Bestell-Nr.	Ausführung	VE	€
8797.0	mit 1,7m Anschlusskabel	1	47,20



**Ständer für Styropor-Schneider**

Bestell-Nr.	Ausführung	VE	€
8798.0	mit Rollen	1	116,00



**Koffer**

Transportkoffer für Styropor-Schneider und Ständer. 1930 x 530 x 200 mm

Bestell-Nr.	Ausführung	VE	€
8799.0	Kunststoff mit Transportrollen	1	359,00

**Achtung:**

Kein Paketdienstversand möglich! Frei Haus Grenze 600,- € netto beachten!



8711.1



8711.2



8711.3



8712.1



8712.2

**Ersatz-Teile** für Styroporschneider

Bestell-Nr.	Ausführung	L mm	VE	€
8711.1	Ersatz-Taster		1	6,90
8711.2	XLR-Einbaubuchse		1	10,95
8711.3	XLR-Stecker		1	12,95
8712.1	Ers.-Zugfeder für 8712.0/8713.7		1	4,60
8712.2	2 Ers.-Schneiddrähte für 8712.0	1200	1	14,50
8712.3	Trafo IP44 (36V/160W)		1	125,00
8713.2	2 Ers.-Schneiddrähte für 8713.7	1370	1	14,50
8713.3	Trafo IP44 (40V/200W)		1	150,00



**Ersatz-Teile** für Styroporschneider alte Modelle 8700.0/8712.5

Bestell-Nr.	Ausführung	L mm	VE	€
8700.2	2 Ers.-Schneiddrähte für 8700.0	1000	1	14,50
8712.7	2 Ers.-Schneiddrähte für 8712.5	1250	1	14,50
8712.6	Zugfeder für 8700.0/8712.5		1	4,60



**Thermoschneider HaWe**

mit 2 Klingen 15 + 20 cm. Einfache und sichere Handhabung über Sicherheitstaster. Stufenlose Leistungsregulierung. Dauerbetrieb durch Belüftung möglich. Zum Schneiden, Verschweißen, Entgraten, Modellieren der verschiedensten Kusto, Folien, Styropor, Dichtungen, Isoliermaterial, Gewebe, Gummi **im Kusto-Koffer**

Bestell-Nr.	Ausführung	VE	€
70.019	230 V / Leistungsabgabe 120 Watt	1	196,00



**Ersatzmesser**

Bestell-Nr.	Ausführung	L mm	VE	€
70.015	doppelt geschliffen	150	1	24,95
70.020		200	1	29,95

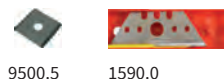

**Kantenhobel HaWe**

zum Fasen von Gipskartonplatten, 23° (Stoß) + 45° (Gehrung) in einem Werkzeug, mit auswechselbaren Klingen

Bestell-Nr.	Ausführung	L mm	gr	VE	€
5020.0	Kunststoff	235	208	10	21,90
9500.5	Ersatz-Klingen 5 St/Box	23	-	10	7,20
1590.0	5 St. Trapezklingen HaWe	50	-	10	2,50



**Kantenhobel Duo-Plattenhobel**

vereint die Funktion von Gipskartonhobel und Kantenhobel, zum Fasen von Gipskartonplatten 22,5° (Stoß) + 45° (Gehrung) in einem Werkzeug, ergonomisches Design

Bestell-Nr.	Ausführung	L mm	gr	VE	€
5017.0	Kusto, mit Trapezklinge 50 mm	210	448	1	92,90
1590.0	5 St. Trapezklingen HaWe	50	-	10	2,50



**Kantenhobel**

für Gipskartonplatten, Gehrungen von 22°-45°, Schnitttiefe einstellbar **auf SB-Karte**

Bestell-Nr.	Ausführung	L mm	gr	VE	€
5016.8	Nickelstahl, mit Trapezklinge 60 mm	220	550	1	57,50
1595.0	Trapezklinge HaWe	60	-	10	2,40



**Trockenbauhobel 2in1 HaWe**

2 Arbeitsschritte - 1 Werkzeug  
So schnell waren Sie noch nie bei der Bearbeitung von Gipskartonplatten. Hobeln Sie Unebenheiten mit der Oberseite, drehen Sie den Hobel, Fasen der Kante - Fertig. Beide Arbeitsrichtungen zum Körper hin, daher sehr gute Führungseigenschaften im Gegensatz zu herkömmlichen Werkzeugen. Und das alles im handlichen Format. **SB-verpackt**

Bestell-Nr.	Ausführung	L mm	Gr	VE	€
5019.0	Kusto, mit Spezialklinge 50mm	150	240	1	27,50
1590.2	Ersatz-Spezialklinge 10 St-Dispenser	53	-	1	11,90
21.520	Ersatz-Hobelblatt Stanley	140	-	4	7,95
257.14	Ersatz-Hobelblatt HaWe	140	-	1	5,90



21.122

21.107

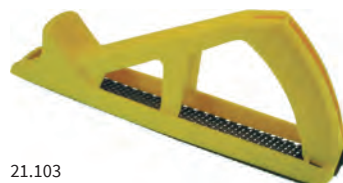

21.103

**Surformhobel Original Stanley**  
mit Kusto-Griff

**auf SB-Karte**

Bestell-Nr.	Ausführung	L mm	B mm	VE	€
21.122	Kombi-Hobel Metallkörper	250	42	2	41,90
21.107	Standard-Hobel Metallkörper	250	42	2	32,90
21.103	Hobby-Hobel Kusto-Körper	250	42	6	25,90



**Feilraspel Original Stanley**

Metallkörper lackiert mit Kusto-Griff

**auf SB-Karte**

Bestell-Nr.	Ausführung	L mm	B mm	VE	€
21.101	Standard-Feile	250	42	2	28,90



**Blockhobel Original Stanley**

Kusto-Körper, für Holz, Gummi, Kusto, Gips, Weichmetalle usw.

**auf SB-Karte**

Bestell-Nr.	Ausführung	L mm	B mm	VE	€
21.104	mit auswechselbarem Blatt	140	42	6	15,20



**Zughobel Original Stanley**

Kusto-Körper

**auf SB-Karte**

Bestell-Nr.	Ausführung	L mm	B mm	VE	€
21.115	mit auswechselbarem Blatt	60	42	12	7,10



21.505



21.507



21.520



21.515

**Ersatzblatt Original Stanley für Gipskartonhobel**

Bestell-Nr.	Ausführung	L mm	B mm	VE	€
21.505	Ersatz-Hobelblatt Standard Stanley	250	42	4	9,90
21.507	Ersatz-Hobelblatt halbrund Stanley	250	42	4	11,90
21.520	Ersatz-Hobelblatt Stanley	140	42	4	7,95
21.515	Ersatz-Hobelblatt Stanley	60	42	4	4,90

## TROCKENBAU-HOBEL



### Gipskartonhobel HaWe Standard

auf SB-Karte

Bestell-Nr.	Ausführung	L mm	B mm	VE	€
257.01	Zinkguss	250	42	1	17,90



### Gipskartonhobel HaWe Hobby

auf SB-Karte

Bestell-Nr.	Ausführung	L mm	B mm	VE	€
257.02	Kusto	250	42	1	11,90



### Gipskarton-Blockhobel HaWe

auf SB-Karte

Bestell-Nr.	Ausführung	L mm	B mm	VE	€
257.03	Zinkguss	140	42	1	13,90

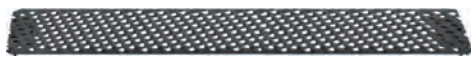

257.25

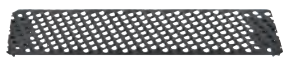

257.14

### Ersatzblatt HaWe für Gipskartonhobel, Stahl gestanz

SB-verpackt

Bestell-Nr.	Ausführung	L mm	B mm	VE	€
257.25	Ersatz-Hobelblatt HaWe	250	42	1	6,50
257.14		140	42	1	5,90

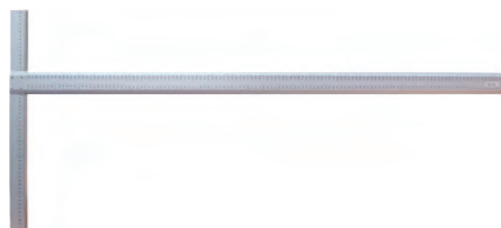

### T-Reißschiene

- stabile, maßhaltige Verarbeitung
- Leicht lesbare cm-Einteilung

Bestell-Nr.	Ausführung	L mm	VE	€
730.23	Alu rosticher eloxiert	1250	1	66,90

## TROCKENBAU



### Trockenbausäge HaWe

speziell für Gipskartonplatten, mit 2-Komponenten-Griff

Bestell-Nr.	Ausführung	L mm	VE	€
827.03	Gruppenzahnung, gehärtet	400	6	22,50



### Streifenschneider

mit 2-Komponentengriff für Gipskarton-Platten 9,5 - 12,5 - 15 mm Stärke. Schneidet den Karton auf beiden Seiten. Streifenbreite bis 120 mm.

Bestell-Nr.	Ausführung	VE	€
730.45	Einteilung: mm + Zoll	1	47,90
730.46	Ersatz-Rädchen, Ø 40 mm, 1 Paar	1	8,50



### Kreisschneider

für Gipskarton-Platten mit Skalenschiene und Messer

auf SB-Karte

Bestell-Nr.	Ausführung	Ø mm	VE	€
730.00	mit Handrad, Fingerknauf	40-210	6	36,90
730.01	Ersatz-Messer SB-Pack 10 Stk.		1	10,50



### Kreisschneider

für Gipskarton-Platten mit Skalenschiene und Messer

auf SB-Karte

Bestell-Nr.	Ausführung	Ø mm	VE	€
730.40	mit Handknauf und HM-Rädchen	40-400	1	20,90



### Hartmetall-Reisser

für Gipsfaserplatten, Keramik, Fliesen, usw.

auf SB-Karte

Bestell-Nr.	Ausführung	L mm	VE	€
204.00	mit Hartmetallschneide und Kusto-Formheft	140	10	18,90





**Mini-Stichsäge HaWe**

Zähne induktiv gehärtet, für Gipskartonplatten, Holz usw.

SB-verpackt

Bestell-Nr.	Ausführung	L mm	VE	€
165.15	mit geschliffenen Zähnen	170	5	7,20



**Trockenbau-Stichsäge**

mit zweiseitiger Verzahnung und Bohrspitze zum Vorbohren von Löchern. Für Gipskartonplatten, Holz usw.

Bestell-Nr.	Ausführung	L mm	VE	€
167.15	doppelseitig, mit Schutzhülle	150	1	28,50



**Trockenbau-Stichsäge**

spezialgehärtet mit geschliffenen Zähnen. Mit Messerspitze zum Vorbohren von Löchern. Für Gipskartonplatten, Holz usw.

SB-verpackt

Bestell-Nr.	Ausführung	L mm	VE	€
0016.0	starkes, vernickeltes Blatt	160	12	19,90



**Köcher**

für Stichsäge

Bestell-Nr.	Ausführung	L mm	VE	€
0016.1	Leder, Kusto-verstärkt	260	10	14,50



835.01



835.11

**Bohrsäge**

mit Kustogriff, Made in Germany

mit Aufhängeloch

Bestell-Nr.	Ausführung	Gr	Ø mm	L mm	VE	€
835.00	mit Bohrmesserspitze	0	4,5	210	10	14,90
835.01		1	5,5	270	10	15,95
835.02		2	7,0	355	10	17,95
835.11	Düsenreiniger, mit Spitze	1	5,0	275	10	13,50



**Decken-Stütze HaWe**

zum Abstützen und Fixieren von Lasten bei Montagen über Kopf. Vielseitige Anwendungsmöglichkeiten - stufenlos verstellbar. Einfache Handhabung.

Bestell-Nr.	Ausführung	L cm	VE	€
260.00	Heimwerker Tragfähigkeit bis 30 kg	115-285	2	42,90



**Einhand-Decken-Stütze Die dritte Hand. Made in Germany**

mit patentiertem Schnell-Vorschub für tatsächliche Einhandbedienung / -montage. Zum Abstützen und Fixieren von Lasten bei Montagen über Kopf. Vielseitige Anwendungsmöglichkeiten - stufenlos verstellbar. Auch ein Abstützen an Dachschrägen 45-50° ist möglich. Die separat erhältliche Alu-Latte 40 cm bietet eine größere Auflagefläche.

Bestell-Nr.	Ausführung	L cm	VE	€
270.00	Profi Tragfähigkeit bis 70 kg	155-310	1	110,00
271.00	Alulatte	40x8x2	1	47,00
272.00	Ersatz-Druckplatte		1	7,95



**Decken-Montagesstütze Bessey**

äußerst stabile Konstruktion durch hochbelastbare Stahlrohre und rutschsichere PVC-Kontaktflächen. 2-Komponenten-Kunststoffgriff mit Pumpmechanismus. Schnellverschiebe-Taste zum schnellen Ein- und Ausfahren der Teleskopstange. Regulierbare Haltekraft durch Drehen der Stütze am Griff. Bis zu maximal 350 kg belastbar bei komplett eingefahrener Teleskopstange. Einsatz auch in Schrägen durch stufenlos schwenkbare Kontaktflächen von -45° bis +45° möglich.

Bestell-Nr.	Ausführung	L cm	VE	€
280.00	mit drehbarem Griff, Tragfähigkeit 130 kg	170-300	2	83,90





**Plattenträger**

zum leichten Transportieren von Platten – Hartfaser – Gipskartonplatten usw.  
Stahl verzinkt mit Gummi-Griffen

Bestell-Nr.	Ausführung	L mm	VE	€
71.400	für Plattenstärke bis 25 mm	100	1	10,95
71.401	für Plattenstärke bis 50 mm	130	1	20,90



**Einmann-Tragegriff HaWe**

für Gipskarton- Spanplatten, Türen usw., einfache Handhabung, leichtes Manövrieren

Bestell-Nr.	Ausführung	VE	€
9722.0	Kusto, bis ca. 80 kg belastbar	12	13,90



**Plattenträger mit Streben**

beweglich mit 2-Komponentengriff, für Platten bis 40 mm Stärke

Bestell-Nr.	Ausführung	VE	€
9704.0	Stahl verzinkt mit Gummiauflage	1	18,95



**Plattenträger Uni**

leichter heben, sicher tragen. Geringes Gewicht, einfache Handhabung.  
Auch als Ausziehhilfe von Platten verwendbar.  
Für Platten von 0 – 65 mm Stärke

paarweise im Karton

Bestell-Nr.	Ausführung	BE	VE	€
9791.0	mit Gummibacken, bis ca. 100 kg pro Griff	Pa	1	189,00



**Klotzhebel**

zum leichten Anheben von Glasscheiben u.ä.

Bestell-Nr.	Ausführung	B mm	L mm	VE	€
516.00	Kusto/Holz	66	275	5	11,50

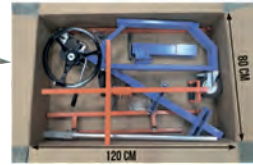

Passt einfach durch Türrahmen dank seiner einklappbaren Standfüße

**Plattenslifter**

Gipskartonplatten mit geringem Kraftaufwand horizontal, schräg oder an der Wand montieren.

**Technische Daten:**

- maximale Traglast: 80 kg
- Plattengröße maximal: 1,2 x 3,6 m
- maximale Hubhöhe inkl. integrierter Verlängerung: 4,5 m
- maximale Hubhöhe ohne integrierter Verlängerung: 3,5 m
- minimale Höhe: 1,61 m
- maximale Höhe bei senkrechter Montage der Platten: 2,5 - 6,25 m
- Ladehöhe: 84 cm
- maximaler Radstand in Arbeitsstellung: 1,25 m
- Gesamtgewicht: 53 kg

Bestell-Nr.	Ausführung	VE	€
08.450	mit 2-Hebel-Bremssystem	1	1.359,00

**Achtung: Kein Paketdienstversand möglich!**

Nur per Spedition lieferbar auf Standardpalette 120 x 80 cm



**Platten-Wagen**

- verzinkt und bis 300 kg belastbar
- praktische Stütz- und Steuerstange (zerlegbar)
- ergonomische Plattenlage
- rollengelagerte Vollgummiräder, Ø 250 mm
- schnelles und kraftsparendes Transportieren von Platten wie z.B. Gipskartonplatten, Steinplatten, Spanplatten, Tischlerplatten usw.

Bestell-Nr.	Ausführung	VE	€
08.101	Gelasertes und geformtes Stahlblech	1	449,00



**Türlifter**

Stahl verzinkt, rutschfester Gummifuß, schwenkbar.  
Zum Anheben von Türen, Möbeln, Platten uvm.

Bestell-Nr.	Ausführung	VE	€
08.200	Tragkraft bis 200 kg	1	140,00

## SAUGHEBER



### - ACHTUNG -

- Saugheber sind für den Einsatz auf diversen Materialien wie Flachglas, Kunststoff-, Metall, Marmor oder beschichteten Holzplatten geeignet.
- Oberflächen vor Ansetzen des Saughebers gründlich reinigen.
- Gummischeiben nicht über Kanten oder scharfe Gegenstände ziehen.



#### Saugheber Veribor

Vollgummisauger zum Heben und Halten von kleinen Lasten, oder zum Öffnen von Abdeckungen. Geeignet für gasdichte Oberflächen wie Glas, Kusto, Metall usw.

auf SB-Karte

Bestell-Nr.	Ausführung	Ø mm	VE	€
6090.0	Gummi, Tragkraft ca. 15 kg senkrecht	80	1	18,90



#### Saugheber Veribor

Made in Germany  
1-Kopf-Saugheber, Kunststoff, für schnelles und effizientes Arbeiten. Geeignet für gasdichte Oberflächen wie Glas, Kusto, Metall, beschichtetes Holz und Marmor

im Karton

Bestell-Nr.	Ausführung	Ø mm	VE	€
6001.0	Kipphebeltechnik, Tragkraft 25 kg	120	1	56,90



#### Saugheber

1-Kopf-Saugheber, Kunststoff, zum Transport von Glasscheiben, Spiegel, Fliesen, Marmor und Metallplatten

im Karton

Bestell-Nr.	Ausführung	Ø mm	VE	€
946.01	Kipphebeltechnik, Tragkraft ca. 40 kg	118	1	14,90



#### Saugheber

2-Kopf-Saugheber, Kunststoff, zum Transport von Glasscheiben, Spiegel, Fliesen, Marmor und Metallplatten

im Karton

Bestell-Nr.	Ausführung	Ø mm	VE	€
946.02	Kipphebeltechnik, Tragkraft ca. 60 kg	120	1	22,90

## SAUGHEBER



#### Saugheber Veribor

Made in Germany  
2-Kopf-Saugheber, Kunststoff, für schnelles und effizientes Arbeiten. Geeignet für gasdichte Oberflächen wie Glas, Kusto, Metall, beschichtetes Holz und Marmor

im Karton

Bestell-Nr.	Ausführung	Ø mm	VE	€
6021.0	Kipphebeltechnik, Tragkraft 50 kg	120	1	56,90



#### Saugheber Veribor blue line

Made in Germany  
2-Kopf-Saugheber, Alu-Kusto. Sicherer Transport, hohe Stabilität. Für alle Materialien mit gasdichter Oberfläche

im Karton

Bestell-Nr.	Ausführung	Ø mm	VE	€
602.40	Kipphebeltechnik, Tragkraft 60 kg	120	1	75,90



#### Saugheber Veribor

Made in Germany  
3-Kopf-Saugheber, Kunststoff, für schnelles und effizientes Arbeiten. Geeignet für gasdichte Oberflächen wie Glas, Kusto, Metall, beschichtetes Holz und Marmor

im Karton

Bestell-Nr.	Ausführung	Ø mm	VE	€
603.30	Kipphebeltechnik, Tragkraft 90 kg	120	1	89,90



#### Saugheber Veribor blue line

Made in Germany  
3-Kopf-Saugheber, Alu/Kusto. Sicherer Transport, hohe Stabilität. Für alle Materialien mit gasdichter Oberfläche

im Karton

Bestell-Nr.	Ausführung	Ø mm	VE	€
6030.0	Kipphebeltechnik, Tragkraft ca. 100 kg	120	1	119,00



#### Ersatz-Gummischeibe

Bestell-Nr.	Ausführung	Ø mm	VE	€
0621.0	für 6021.0	120	1	25,60
0614.0	für 602.40, 6030.0	120	1	22,50



**Pumpen-Saugheber Veribor blue line**

sicheres Arbeiten durch verbesserte Ergonomie. Zusätzlicher Kunststoffring für mehr Stabilität und Schutz. Verbesserte Schmutzunempfindlichkeit, z.B. bei Staub, für eine längere Lebensdauer. Geeignet für gasdichte Oberflächen wie Glas, Kusto, Metall, Fliesen, beschichtetes Holz, Marmor und leicht strukturierte Oberflächen. Mit Handpumpe, Vakuumsicherheitsanzeige und Ventiltaste

in Kusto-Box

Bestell-Nr.	Ausführung	Ø mm	VE	€
601.01	Kusto-Körper, Tragkraft 120 kg	214	1	159,00



**Pumpen-Saugheber Veribor**

Saugheber mit hoher Tragkraft. Verbesserte Schmutzunempfindlichkeit, z.B. bei Staub, für eine längere Lebensdauer. Geeignet für gasdichte Oberflächen wie Glas, Kusto, Metall, beschichtetes Holz, Fliesen, Marmor und leicht strukturierten Oberflächen. Mit Handpumpe, Vakuumsicherheitsanzeige und Ventiltaste

in Kusto-Box

Bestell-Nr.	Ausführung	Ø mm	VE	€
601.00	Alu-Körper, Tragkraft 120 kg	214	1	203,00



**Akku Saugheber Autovac Digital**

der Autovac Digital Akku Vakuumpumpe Saugheber ist eine tragbare elektrische Vakuumsaug-Vorrichtung. Der Vakuumpumpe-Saugheber verfügt über eine Automatische Nachsaug-Funktion mit Abschaltautomatik und lässt sich durch seine sehr weiche und flexible Sauglippe auch an strukturierten Oberflächen ansaugen. Das Gerät wird hauptsächlich für das Anheben und Tragen von Objekten mit glatten Oberflächen wie Holzplatten, Rigipsplatten, Betonblöcke, Sandwich-Fassadenelemente, Glas und Keramik verwendet.

**Technische Angaben:**

3,7 V Li-Ionen Akku, Akkukapazität 5000 mA, Saugleistung: 3W, 1 Kg Gesamtgewicht, Arbeitszeit (vollgeladen) 16 Stunden, Ladezeit ca. 8-10 Stunden

**Lieferumfang:**

Autovac Saugheber mit eingebautem Akku, 1 Transportkoffer, 1 Ladekabel und 2 Ersatz-Luftfilter

Bestell-Nr.	Ausführung	Ø mm	VE	€
605.50	Tragkraft (bei dichter Oberfläche) 120 kg	203	1	279,00



**Akku-Saugheber GRABO PRO**

automatisch nachsaugender, digitaler und akkubetriebener Vakuumpumpe-Handsauger. Die Vakuumpumpe schaltet beim Erreichen des Unterdrucks automatisch ab. Sobald der Unterdruck fällt, wird die Vakuumpumpe sofort wieder eingeschaltet. Die Digitalanzeige zeigt den aktuell erreichten Unterdruck, sowie auch die aktuell zu hebende Last in Kilogramm an. Für gasdichte Oberflächen als auch für poröse und raue Oberflächen wie Holz, Rigips, Betonstein und Sandwich Fassaden Elemente einsetzbar.

**Technische Angaben:**

Akkuspannung 16,8V Li-ion, Akkukapazität: 2.2AH, Saugleistung: 16W, 1,5 kg Gesamtgewicht, Einsatztemperatur: 0° C - 60° C, Arbeitszeit (vollgeladen): 1,5 Stunden, Ladegerät: DC 16,8 V 1,5A 100V - 240V max, Ladezeit: ca. 2 Stunden

**Lieferumfang:**

Grabo Akku Saugheber, 1x Li-Ionen Akku, Ladegerät DC 16,8 V 1,5A 100V - 240V AC 50/60HZ 1,5A max, 1x Sauglippe, Luftfilter, Bedienungsanleitung, Transporttasche

im Buntkarton

Bestell-Nr.	Ausführung	VE	€
605.01	mit LCD-Display, Tragkraft 120 kg	1	621,00
605.16	Ersatz Gummi-Schaumdichtung Standard	1	53,90
605.17	Dichtlippe Rock Seal für sehr raue Oberflächen	1	74,90
605.23	Ersatz Akku-Pack	1	147,00
605.26	Ersatz Luftfilter-Set (2 Filter + 1 Ring)	1	7,50



Lieferung ohne Akku-Saugheber



Lieferung ohne Akku-Saugheber

**Traghilfe für Akku-Saugheber T-Lift 120**

1 und 2 Mann Traghilfe in einem Gerät. Der Grabo Pro und Grabo Plus kann mit der Traghilfe rückenschonend als Hebewerkzeug benutzt werden, ohne dass der oder die Anwender sich bücken müssen. Werkzeuglose Montage. Höhenverstellbar. Lösen per Fußbedienung. Breite verstellbar bis zu 120 cm. Akkuwechsel jederzeit möglich. Drehbar um 90 Grad. Lieferung ohne Akku-Saugheber.

Bestell-Nr.	Ausführung	VE	€
605.02	max. Traglast 120 kg	1	545,00



160.10



160.25

**Glasschneider Silberschnitt**

mit 6 Stahlrädchen und Holzheft, Gr. 1 für Glasstärke 3-10 mm

Bestell-Nr.	Ausführung	VA	VE	€
160.10	in Schachtel	lose	12	7,95
160.11	auf SB-Karte	SB	10	8,50
160.25	Ersatz-Rädchen/Rosette/6 St	SB	12	10,90



**Hartmetall-Glasschneider**

mit HM-Rädchen und Holzheft

auf SB-Karte

Bestell-Nr.	Ausführung	VA	VE	€
162.00	für Glasstärke 2-12 mm	SB	10	13,90
163.00	Ersatzrädchen Hartmetall	lose	1	8,60



15.001



15.002

**Kittmesser**

mit braunen Holzschalen und Alu-Nieten, feinpoliert

Bestell-Nr.	Ausführung	B mm	L mm	VE	€
15.001	spitz	26	195	10	10,50
15.002	schräg	20	195	10	11,40



**Glaserwinkel**

aus Kusto

Bestell-Nr.	Ausführung	VE	€
70.060	Schenkelmaße/innen 600 x 260	1	49,90
70.080	Schenkelmaße/innen 800 x 305	1	62,90
70.105	Schenkelmaße/innen 1050 x 350	1	78,95
70.135	Schenkelmaße/innen 1350 x 395	1	92,90
70.150	Schenkelmaße/innen 1500 x 395	1	109,00

## TROCKENBAU - UNTERLEGPLÄTTCHEN

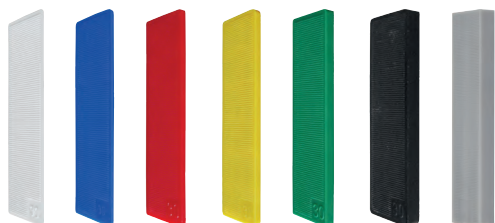

### Kusto-Unterlegplättchen HaWe

stapelbar und durch die Riffelung kein Verrutschen der Plättchen. Schnelle und optimale Lösung zum Ausgleichen und Ausrichten im Fenster- und Türenbau, Innen- und Trockenausbau, für Metall-Stahl-Fassadenbau, Zimmerei- und Dachdeckerhandwerk, Montage-, Glas- und Malerhandwerk.

SB-verpackt

Bestell-Nr.	Stä mm	Farbe	L mm	B mm	St/Pac	VE	€
513.01	1	weiß	100	30	100	1	9,90
513.02	2	blau	100	30	70	1	10,00
513.03	3	rot	100	30	50	1	9,30
513.04	4	gelb	100	30	35	1	8,80
513.05	5	grün	100	30	30	1	8,90
513.06	6	schwarz	100	30	25	1	8,50
513.08	8	grau	100	30	18	1	10,50

### Kusto-Unterlegplättchen

1000 Stück im Karton

Bestell-Nr.	Stä mm	Farbe	L mm	B mm	St/Pac	VE	€
513.11	1	weiß	100	30	1000	1	45,90
513.22	2	blau	100	30	1000	1	67,30
513.33	3	rot	100	30	1000	1	79,80
513.44	4	gelb	100	30	1000	1	90,10
513.55	5	grün	100	30	1000	1	108,00
513.66	6	schwarz	100	30	1000	1	120,00
513.88	8	grau	100	30	500	1	130,00



### Kusto-Unterlegplättchen mit Schlitz, Lasche und Sperrhaken

stapelbar und durch die Riffelung kein Verrutschen der Plättchen. Der Sperrhaken verhindert das Abrutschen des Plättchen von der Schraube, die Lasche dient zur besseren Feinjustierung. Schnelle und optimale Lösung zum Ausgleichen und Ausrichten im Fenster- und Türenbau, Innen- und Trockenausbau, für Metall-, Stahl- und Fassadenbau, Zimmerei- und Dachdeckerhandwerk, Montage-, Glas- und Malerhandwerk.

SB-verpackt

Bestell-Nr.	Stä mm	Farbe	L mm	B mm	St/Pac	VE	€
534.01	1	weiß	40	30	100	1	11,30
534.02	2	blau	40	30	100	1	12,30
534.03	3	rot	40	30	80	1	12,10
534.04	4	gelb	40	30	60	1	11,20
534.05	5	grün	40	30	50	1	10,80
534.06	6	schwarz	40	30	40	1	10,50



### Verglasungsklötze

im Kofferset mit Tragegriff. Sortenrein verpackt in 6 Fächern, die nachgefüllt werden können. Inhalt: 100 Stück 1 mm, 2 mm, 3 mm, 4 mm, 5 mm und 6 mm

Bestell-Nr.	Ausführung	L mm	B mm	VE	€
513.60	600-teilig	100	24	1	59,90

## TROCKENBAU - UNTERLEGPLÄTTCHEN



### Unterlegplättchen-Sortiment HaWe

gemischt, 1-4 mm je 10 Stück, 5-6 mm je 5 Stück

SB-verpackt

Bestell-Nr.	Stä mm	L mm	B mm	St/Pac	VE	€
513.10	1-6	100	30	50	1	10,90



### Unterlegplättchen-Sortiment HaWe

je 2x weiß, blau, rot, gelb, grün, schwarz.

Bei Abnahme von 65 Sortimenten werden die Unterlegplättchen im Display geliefert.

Bestell-Nr.	Ausführung	L mm	B mm	VE	€
535.12	breite Form, max. 500 kg	100	50	65	5,95



### Unterlegplättchen-Sortimente HaWe

im Kusto-Eimer mit Deckel

512.00 = Unterlegplättchen 100x1, 70x2, 50x3, 35x4, 30x5, 25x6 mm,

Unterlegplättchen mit Schlitz 100x1, 100x2, 80x3, 60x4, 50x5, 40x6 mm

513.00 = Unterlegplättchen 100x1, 70x2, 50x3, 35x4, 30x5, 25x6 mm

534.10 = Unterlegplättchen mit Schlitz 100x1, 100x2, 80x3, 60x4, 50x5, 40x6 mm

Bestell-Nr.	Ausführung	VE	€
512.00	Unterlegplättchen ohne und mit Schlitz	1	113,00
513.00	Unterlegplättchen ohne Schlitz	1	54,90
534.10	Unterlegplättchen mit Schlitz	1	67,90



### Universal-Eimer eckig

formstabiler, transparenter Kusto, mit Literskala

Bestell-Nr.	Ausführung	L mm	B mm	H mm	VE	€
110.12	nur Eimer	355	250	200	1	9,35
110.22	nur Deckel				1	3,75





**BIO - KUNSTSTOFF**

Faserverbund-Werkstoff aus Polyethylen und bis zu 30% Fasern von Sonnenblumenkernschalen. Dadurch deutliche Einsparung von Kunststoff-Rohmaterialien bei gleich guten Materialeigenschaften.

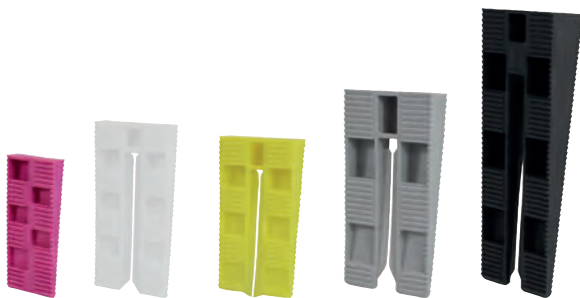

**Kusto-Montagekeile aus Bio-Kunststoff**

individuell einsetzbar und durch die Riffelung kein Verrutschen der Plättchen. Ab der Farbe weiß mit Schlitz für eine Schraube oder Nagel. Schnelle und optimale Lösung zum Ausgleichen und Ausrichten für jedes Handwerk.

SB-verpackt

Bestell-Nr.	Farbe	L mm	B mm	H mm	St/Pac	VE	€
538.01	rot	64	28	9	40	1	10,90
538.02	weiß	76	38	10	30	1	11,20
538.03	gelb	70	35	11	22	1	8,90
538.04	grau	88	43	15	12	1	7,30

**Kusto-Montagekeile**

im Karton

Bestell-Nr.	Farbe	L mm	B mm	H mm	St/Pac	VE	€
538.11	rot	64	28	9	900	1	164,00
538.22	weiß	76	38	10	1000	1	240,00
538.33	gelb	70	35	11	1000	1	236,00
538.44	grau	88	43	15	500	1	145,00
538.55	schwarz	135	43	24	200	1	104,00

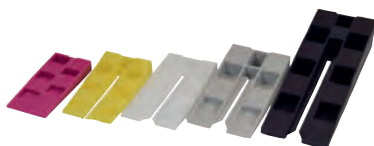

**Montagekeile-Sortiment aus Bio-Kunststoff**

bei Abnahme von 36 Sortimenten werden die Montagekeile im Display geliefert.

Bestell-Nr.	Ausführung	VE	€
538.10	je 2 Keile rot, gelb, weiß, grau, schwarz	36	5,95



538.75

538.12

**Montagekeile im Eimer**

Inhalt: 538.75 30x rot, 30x gelb, 15x grau  
538.12 40x rot, 30x gelb, 25x weiß, 20x grau, 5x schwarz

Bestell-Nr.	Ausführung	VE	€
538.75	75 Stück im Eimer mit Deckel	1	23,95
538.12	120 Stück im Eimer mit Deckel	1	33,90



**Fliesen-Schneidmaschine Jokosit**

Körper ganz aus Stahl, Führungsstangen rostgeschützt, mit Skala, Winkelanschlag und durchgehender Brecheinrichtung. Zur Bearbeitung von Platten, Fliesen und Mosaik bis 10 mm. Mit Hartmetall-Schneidrädchen 15 mm Ø.

Bestell-Nr.	Ausführung	L mm	B mm	kg	VE	€
534.00	Schnittlänge 400 mm	540	145	2,6	1	51,90



**Fliesen-Schneidmaschine Jokosit**

Körper ganz aus Stahl mit Moosgummiaufgabe, Führungsstangen rostgeschützt, mit Skala, Winkelanschlag und durchgehender Brecheinrichtung. Zur Bearbeitung von Platten, Fliesen und Mosaik bis 12 mm. Mit Hartmetall-Schneidrädchen 22 mm Ø.

Bestell-Nr.	Ausführung	L mm	B mm	kg	VE	€
533.00	Schnittlänge 600 mm	740	170	5,8	1	95,90
558.00	Schnittlänge 800 mm	940	170	7,9	1	103,00



544.03



213.07

**Ersatzrädchen**

Hartmetall für Fliesenschneider

SB-verpackt

Bestell-Nr.	Ausführung	Ø mm	Stä mm	Bohr. mm	VE	€
544.03	Rädchen	22	4,5	6,1	5	8,30
536.02	Rädchen	15	3,0	6,1	5	4,50
882.06	Ersatz-Rädchen	14	1,5	6,1	5	3,60
310.02	Rädchen + Achse	15	2,95	5,05	5	6,50
214.00	Rädchen	20	2,95	5,05	5	6,60
213.06	Rädchen Hufa	20	2,95	5,05	5	9,90
213.07	Räd. + Achse, Tin, Hufa	20	3,05	5,05	5	12,95



## FLIESENSCHNEIDMASCHINEN TOPLINE

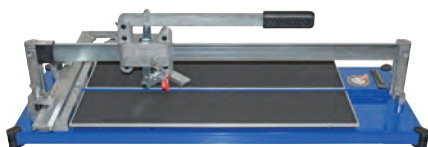

### Fliesen-Schneidmaschine TOPLINE STANDARD

für Fliesenlegerprofis, Grundplatte Stahl lackiert, Gestänge und bewegliche Teile Stahl/Alu. Für Fliesen, Bodenplatten und Mosaik aus Steingut, Steinzeug, Feinsteinzeug und Glas. Solide Führungsstange für genaue Schnitte. Präzise und dauerhafte Kugellagerführung (wartungsfrei). Verstellbarer Anschlagwinkel für 90° und 45° mit 340 mm Skalierung und Trapezführung. Arretierbare Brechvorrichtung. Brechvorrichtung mit hoher Druckkraft bis 1000 kg und PVC-Schutzschuhen. Gefederte Auflageflächen mit rutschfestem Moosgummibelag. PVC-Füße verhindern Kratzer oder Spuren bei bestehender Verfliesung. Profi-Hartmetallrad Ø 22 mm. Transportsicherung.

Bestell-Nr.	Ausführung	kg	VE	€
108.63	Schnittlänge 630 mm	14,8	1	443,00
108.72	Schnittlänge 720 mm	16,0	1	554,00



### Fliesen-Schneidmaschine TOPLINE STANDARD lange Ausführung

wie oben, jedoch mit Seitenaufgaben, doppelter Führungsschiene und 2 Transporträdern

Bestell-Nr.	Ausführung	kg	VE	€
108.12	Schnittlänge 1250 mm	23,4	1	1.322,00

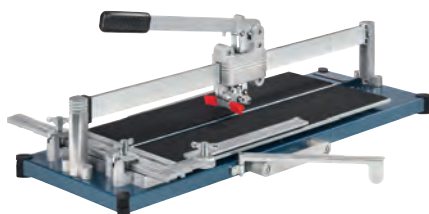

### Fliesen-Schneidmaschine TOPLINE PRO

Modell wie Standard, jedoch zusätzlich mit Seitenaufgabenverbreiterung und Tragegriff. Bessere Sicht auf das Schneidrädchen. Mit TIN-Schneidrädchen. **Winklereinstellung am Körper**

Bestell-Nr.	Ausführung	kg	VE	€
108.66	Schnittlänge 630 mm	15,4	1	493,00
108.67	Schnittlänge 720 mm	13,2	1	568,00
108.69	Schnittlänge 920 mm	16,1	1	757,00

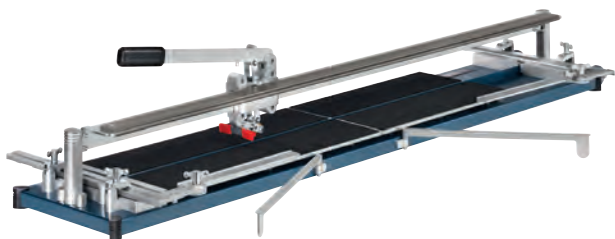

### Fliesen-Schneidmaschine TOPLINE PRO mit Doppelwinkel

Modell wie Standard, jedoch zusätzlich mit Seitenaufgabenverbreiterung, doppelter Führungsschiene und 2 Transporträdern, sowie 2 verstellbare Anschlagwinkel, bessere Sicht auf das TIN-Schneidrädchen.

Bestell-Nr.	Ausführung	kg	VE	€
108.70	Schnittlänge 1250 mm	23,4	1	1.417,00

## FLIESENSCHNEIDMASCHINEN



### Fliesen-Schneidmaschine TOPLINE ROCK

Modell wie Standard, jedoch zusätzlich mit Seitenaufgabenverbreiterung und Tragegriff. Bessere Sicht auf das Schneidrädchen. Mit TIN-Schneidrädchen. **Winklereinstellung vorne**

Bestell-Nr.	Ausführung	kg	VE	€
108.92	Schnittlänge 920 mm	16,1	1	758,00



### Arbeitstisch mit Tischerverweiterung

für alle Topline-Fliesenschneidmaschinen bis zu Schnittlänge 1500 mm.

Mit rutschfester Auflage und klappbaren Tischfüßen.

Die Tischerverweiterung kann an allen 4 Seiten am Arbeitstisch positioniert werden.

Bestell-Nr.	Ausführung	VE	€
108.30	verzinkter Stahl m. Holzplatte	1	555,00



### Anschlagwinkel lang

für Topline Fliesenschneidmaschinen

lange Ausführung für großformatige Fliesen. Verstellbar für 45° und 90°.

Trapezföhrung für eine exakte Fixierung.

Bestell-Nr.	Ausführung	L mm	VE	€
108.26	für Topline Standard und Rock	640	1	180,00
108.27	für Topline Pro	730	1	180,00

### Ersatz-Teile für TopLine

Bestell-Nr.	Ausführung	VA	BE	VE	€
108.07	Ers.-Achse, gehärtet f. <b>Standard</b>	lose	St.	5	3,10
108.17	Ers.-Achse für <b>Pro + Rock</b>	lose	St.	10	9,50
108.22	Ers.-Rädchen <b>HM</b> , 22x4,8x6,05	SB	St.	5	13,10
108.42	Ers.-Rädchen <b>TIN</b> 22x4,8x6,05	SB	St.	5	14,40
108.51	Ers.-Gummiauflage 590 mm für Schnittlänge 620/720	lose	St.	1	6,60
108.52	Ers.-Gummiauflage 440 mm für Schnittlänge 480/920	lose	St.	1	5,15
108.53	Ers.-Schutzschuhe <b>rot</b>	Btl	Pa	1	3,95

Ersatzgummiauflagen:

Für die Schnittlänge 920 mm werden **pro** Seite 2 Stück 108.52 benötigt.

Für die Schnittlänge 1250 mm wird **pro** Seite je 1 Stück 108.51 und 108.52 benötigt.

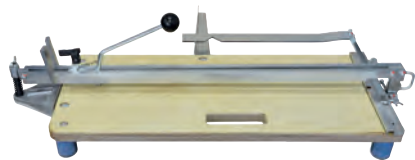

**Schneidhexe „HUFA®-Original“**

„Made in Germany“  
mit starker Schichtholzplatte, Gummi-Füßen, chromatisierter Skalenschiene, Winkelanschlag und Brecheinrichtung, Schneideeinrichtung schwenkbar, Führungsschiene mit thermo-chemischem Rostschutz, mit Hartmetall-Schneidrädchen, mit Titan-Nitrid-Beschichtung 20 mm Ø

Bestell-Nr.	Ausführung	L mm	B mm	kg	VE	€
213.00	Schnittlänge 530 mm	730	250	8	1	338,00
213.60	Schnittlänge 630 mm	830	300	11	1	488,00

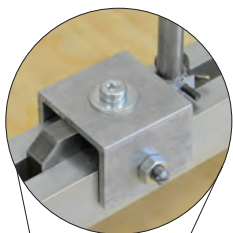

ab 800 mm  
Schnittlänge mit  
beigelegtem  
Alu-Führungsprofil

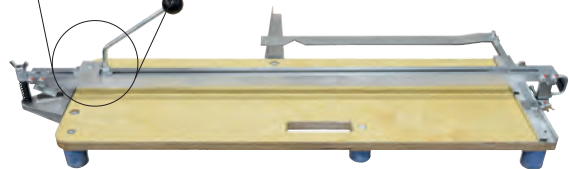

**Schneidhexe „HUFA®-Diagonal“ Premium**

mit starker Schichtholzplatte, Gummi-Füßen, chromatisierter Skalenschiene, stabile Alukonstruktion für Führungsschiene und den Brechkopf. 45° Einkerbung am 4 cm breiten Anschlagwinkel, ausklappbarer Auflagehalter für den Anschlagwinkel, bis 50 cm ausziehbar, diagonales Schneiden und Brechen, Schneideeinrichtung schwenkbar, Führungsschiene mit thermo-chemischem Rostschutz, mit Handgriff-Ausrüstung, mit Hartmetall-Schneidrädchen mit Titan-Nitrid-Beschichtung 20 mm Ø

Bestell-Nr.	Ausführung	L mm	B mm	kg	VE	€
214.63	Schnittlänge 630 mm	860	300	11	1	486,00
214.80	Schnittlänge 800 mm	1050	300	12	1	543,00
214.99	Schnittlänge 1000 mm	1240	400	13	1	619,00
214.22	Schnittlänge 1200 mm	1490	400	20	1	720,00

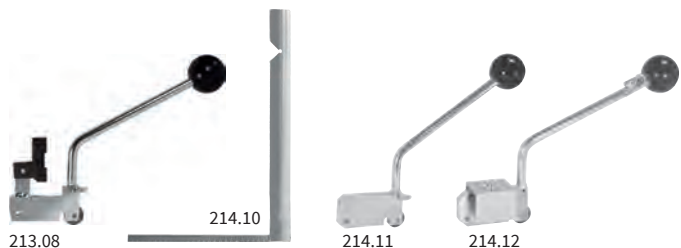

**Ersatzteile**

für HUFA®-Schneidhexe

Bestell-Nr.	Ausführung	VE	€
213.08	Schneidhebel mit Rädchen für 213.60	1	72,50
214.10	Anschlagwinkel für 214.63, Innenmaß 420 x 260 mm	1	34,20
214.11	Schneidhebel mit Rädchen für 214.53/63	1	47,40
214.12	Schneidhebel mit Rädchen für 214.80/99/22	1	92,80

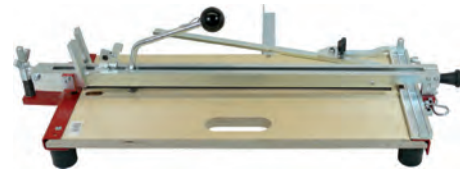

**Fliesen-Schneidmaschine**

Höchste Präzision, stabil und preiswert!  
Für alle Fliesen und Mosaik geeignet.

Ausstattung:  
mit starker u. breiter Schichtholzplatte, Gummi-Füßen, Skalenschiene, Winkelanschlag, Brecheinrichtung oben und unten, Brechschiene unten mit Moosgummi-Belag für Mosaik, Diagonalschnitt-Anschlag und schwenkbare Tischverbreiterung, Schneideeinrichtung schwenkbar, Bodenplatte mit Handgriff-Ausrüstung, alle Metallteile chromatisiert-rostgeschützt, mit Hartmetall-Schneidrädchen 20 mm Ø

Bestell-Nr.	Ausführung	L mm	B mm	kg	VE	€
54.530	Schnittlänge 530 mm	745	250	8,0	1	263,00
54.610	Schnittlänge 610 mm	825	250	8,5	1	276,00
54.860	Schnittlänge 860 mm	1100	250	12,5	1	321,00
54.100	Schnittlänge 1000 mm	1240	250	14,0	1	373,00

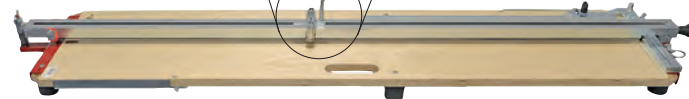
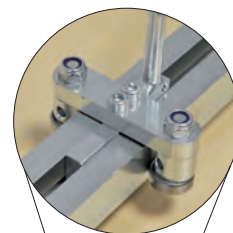

**Fliesen-Schneidmaschine mit Genaufix-Präzisionsunterstützung**

das Genaufix-System garantiert einen präzisen Schnitt auch über längere Distanzen, mit Hartmetall-Schneidrädchen 20 mm Ø

Bestell-Nr.	Ausführung	L mm	B mm	kg	VE	€
54.125	Schnittlänge 1250 mm	1335	300	19,8	1	566,00



**Fliesenschneid-Maschine für Hobby und Handwerk**

Schichtholzplatte mit Griffaussparung, 5 Gummi-Füßen, Skalenschiene, Winkelanschlag, Brecheinrichtung oben, doppelte Führungsschiene, rostgeschützt, mit Hartmetall-Schneidrädchen 20 mm Ø

im Buntkarton

Bestell-Nr.	Ausführung	L mm	B mm	kg	VE	€
310.00	Schnittlänge 610 mm	710	200	5,1	1	119,00



546.00



546.02

**Fliesen-Lochsneider**

für Hand- und Elektrobohrmaschinen, Zentrierbohrer und Schneidstahl HM-bestückt, für Lochgrößen 28-85 mm Ø **UNBEDINGT Gebrauchsanleitung beachten!**

SB-verpackt

Bestell-Nr.	Ausführung	VE	€
546.00	Stahl rostgeschützt	1	8,75
546.02	mit Schutzkorb aus Kunststoff	1	16,20



**Fliesen-Lochboy**

mit großer Ausladung, für Fliesengrößen bis 300 mm, zum Schlagen von Löchern 40 mm Ø in Wandfliesen

Bestell-Nr.	Ausführung	VE	€
545.00	Alu-Spritzguß m. Andrückglocke u. T-Spindel	1	61,90



**Hartmetall-Sägendraht**

amerik. Patent, besonders geeignet für harte Materialien wie Fliesen, Keramik, Klinker, Marmor, Naturstein, Ziegel, Glas, Faserzement, Kunststoffe, Stahlblech usw.

auf SB-Karte

Bestell-Nr.	Ausführung	L mm	VE	€
168.01	HM-bestückt, mit Ösen	300	10	5,40



**Hartmetall-Fliesenschneider**  
mit HM-Rädchen

SB-verpackt

Bestell-Nr.	Ausführung	L mm	VE	€
164.02	Kusto-Heft	125	10	5,90



**Fliesen-Anreißgerät**

auf den vorhandenen Winkel einstellen und auf die Fliese übertragen, einfach – schnell, mit Fixierteller, Stellschienen und Skala

SB-verpackt

Bestell-Nr.	Ausführung	L mm	VE	€
546.10	rostfrei matt	330	1	11,90 AV



**HM-Lochbohrer-Satz**

mit starken, geschlossenen HM-Bohrkronen, Aufnahme-Schnellschaft. Zum Bohren von Installations-Löchern und Steckdosen in allen Fliesen, Ziegelsteinen und Gipsplatten. Drehzahl max. 1500 UpM

im Alu-Koffer

Bestell-Nr.	Ausführung	Ø mm	VE	€
48.008	Satz 7-tlg., 33-53-67-73-83 mm	33-83	1	58,90
48.133	Ersatz-Bohrkrone	33	1	4,70
48.153		53	1	6,90
48.167		67	1	9,10
48.173		73	1	9,60
48.183		83	1	10,90
48.198	Aufnahmeschaft mit Zentrierbohrer		1	12,95



**HM-Fliesen-Lochbohrer-Satz**

Bohrkronen HM-beschichtet, mit Aufnahmeteller und HM-Zentrierbohrer. Zum Bohren von Installations-Löchern und Steckdosen in allen Fliesen, Ziegelsteinen und Gipsplatten. Drehzahl max. 1500 UpM

SB-verpackt

Bestell-Nr.	Ausführung	VE	€
48.004	Satz 6-tlg., 33-53-67-83 mm	1	28,40



**Ersatz-HM-Bohrkrone**

Bestell-Nr.	Ausführung	Ø mm	VE	€
48.033	HM-beschichtet	33	1	5,30
48.043		43	1	5,95
48.053		53	1	7,30
48.067		67	1	8,50
48.073		73	1	9,50
48.083		83	1	10,20
48.005	Ersatz-Aufnahmeteller	90	1	5,90
48.006	Ersatz-HM-Zentrierbohrer	8x140	1	5,10

Diamant-Bohrkronen auf Seite 398



**Fliesen-Feile**

aus Flachstahl, mit Hartmetallsplitt belegt, zum schnellen und sauberen Anfeilen von Gehrungen (Jolly) an Fliesenkanten.

Bestell-Nr.	Ausführung	L mm	B mm	Stä mm	VE	€
164.04	je 1 Seite grob/fein	320	25	3	1	12,90



**Fliesenhammer HaWe**  
mit lackiertem Eschenstiel

Bestell-Nr.	Ausführung	gr	VE	€
113.50	aus leg. Spezialstahl, <b>flach</b>	50	10	3,95
115.50	aus leg. Spezialstahl, <b>spitz</b>	50	10	3,95
117.50	HM-bestückt, <b>flach</b>	50	10	15,10
119.50	HM-bestückt, <b>spitz</b>	50	10	15,10



**Fliesenhammer**

mit ergonomischen und schwingungsreduziertem 2-Komponenten-Griff

Bestell-Nr.	Ausführung	gr	VE	€
118.50	HM-bestückt, <b>spitz</b>	170	1	21,90



**Fliesenmeißel HaWe**

Chrom-Vanadium-Stahl

mit SB-Aufhänger

Bestell-Nr.	Ausführung	L mm	B mm	VE	€
11.102	flach	100	10	10	8,60
12.102	spitz	100	8	10	8,40



**Hartmetall-Fliesenmeißel**

Bestell-Nr.	Ausführung	L mm	B mm	VE	€
13.085	flach	90	8	10	9,10
15.090	spitz	90	8	10	3,95 AV



**Schnureisen**

mit kältiger Spitze

Bestell-Nr.	Ausführung	B mm	VE	€
1114.2	Spezialstahl	160	20	2,70
2 Stück in SB-Tasche				
1114.4	Spezialstahl	160	10	5,90



**Fliesen-Magnetverschluss**

für Kontrollöffnungen an Dusch- und Badewannen

SB-verpackt

Bestell-Nr.	Ausführung	VE	€
1524.0	Garnitur 8-tlg.	10	6,90



1174.0



6363.0



2940.0

**Spezialstift Lyra**

speziell für glatte Flächen wie Glas, Fliesen, Keramik, Kusto usw. leicht entfernbar

Bestell-Nr.	Ausführung	L mm	Ø mm	VE	€
1174.0	Cellugraph, Gigant, 3-kt.	240	12	100	3,70
6363.0	Plast-O-Mark, rund	175	7,5	12	2,35
2940.0	Cellucolor, rot, 6-kt.	175	7	12	2,10

## FLIESENLEGERWERKZEUGE



### Fliesenhexen mit Gummischnur

SB-verpackt

Bestell-Nr.	Ausführung	VE	€
505.02	rostgeschützt, mit Winkelhaken	10	3,20



### Gummischnur Fliesenlegergummi

Bestell-Nr.	Ausführung	VE	€
509.00	Gummischnur 20 m x 0,5 mm	6	2,40



### Schnurspannerklötze

mit Schnellspanverschluss, geeignet für jede Maurerschnur

SB-verpackt

Bestell-Nr.	Ausführung	VE	€
2020.0	Kusto mit 4 Schrauben, ohne Schnur	10	6,20

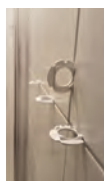

### Fliesenabstandhalter 4 in 1

vier Fugenkreuze in einer Ausführung

im SB-Beutel

Bestell-Nr.	Ausführung	St/Pac	VE	€
551.41	1,0 mm / 1,5 mm / 2 mm / 2,5 mm	50	1	4,90

## FLIESENLEGERWERKZEUGE



550.01



550.03

### Fliesenkeile HaWe

SB-verpackt

Bestell-Nr.	Ausführung	L mm	B mm	H mm	St/Pac	VE	€
550.01	Kusto	30	6	0,5	500	10	4,20
550.03	Holz	55	7	0-8,5	250	10	11,60



550.02



550.04

### Fliesenkeile/Kanalkeile HaWe

Bestell-Nr.	Ausführung	L mm	B mm	H mm	St/Pac	VE	€
550.02	Holz	55	7	0-8,5	1000	5	26,60
550.04	Holz	45	7	4-14	250	5	13,05



### Kusto-Fugenkreuze HaWe

im SB-Beutel

Bestell-Nr.	Ausführung	L mm	St/Pac	VE	€
551.10	Fugenbreite 1,0 mm	28	250	5	2,40
551.00	Fugenbreite 1,5 mm	28	250	5	2,40
551.01	Fugenbreite 2,0 mm	18	500	10	3,20
551.22	Fugenbreite 2,0 mm	18	250	5	2,40
551.02	Fugenbreite 2,5 mm	18	250	10	2,10
551.03	Fugenbreite 3,0 mm	18	500	5	3,40
551.13	Fugenbreite 3,0 mm	18	250	5	2,30
551.04	Fugenbreite 4,0 mm	28	250	5	2,70
551.05	Fugenbreite 5,0 mm	28	200	5	2,90
551.06	Fugenbreite 8,0 mm	30	200	5	3,60
551.14	T-Stücke 4 mm	28	200	5	2,60



### Kusto-Fugenkreuze HaWe

für Bodenplatten, mit Steg, der das Auftreiben der Kreuze verhindert

100 St/Pac

Bestell-Nr.	Ausführung	L mm	H mm	VE	€
507.21	Fugenbreite 2,0 mm	50	10	1	11,70
507.31	Fugenbreite 3,0 mm	50	10	1	12,60
507.03	Fugenbreite 3,0 mm	60	15	1	12,95
507.04	Fugenbreite 4,0 mm	60	15	1	15,60
507.05	Fugenbreite 5,0 mm	60	15	1	16,60





**NIVELLIERSYSTEM**

Eine Tabelle für die Bedarfsermittlung pro qm finden Sie auf Seite 421.



**Fliesen-Nivelliersystem Basis-Set**

praktisches System zum perfekt eben, schnellen und sicheren verlegen von Wand- und Bodenfliesen. Insbesondere bei großformatigen Fliesen eine unerlässliche Hilfe für schnelles und exaktes verlegen. Die Drehknöpfe haben einen speziellen Verschluss, der ein schnelles Befestigen und Lösen an der Gewindelasche ohne drehen erlaubt. Geeignet für Wand- und Bodenfliesen von 3-15 mm. Inhalt: 200 Gewindelaschen, 80 Drehknöpfe im Eimer

Bestell-Nr.	Ausführung	VE	€
552.30	Fugenbreite 2,0 mm	1	105,00

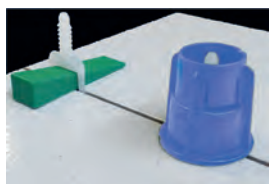

**Fliesen-Nivelliersystem All in one-Set**

praktisches System zum perfekt eben, schnellen und sicheren Verlegen von Wand- und Bodenfliesen. Insbesondere bei großformatigen Fliesen eine unerlässliche Hilfe für schnelles und exaktes verlegen. Die Drehknöpfe haben einen speziellen Verschluss, der ein schnelles Befestigen und Lösen an der Gewindelasche ohne drehen erlaubt. Geeignet für Wand- und Bodenfliesen von 3-15 mm. Einsatz von Keilen oder von Drehknöpfen möglich.

Inhalt: 200 Gewindelaschen, 50 Drehknöpfe, 100 Keile, 1 Spannzange im Eimer

Bestell-Nr.	Ausführung	VE	€
552.31	Fugenbreite 2,0 mm	1	135,00



552.01      552.11      552.02      552.03

**Gewindelaschen**

für Drehknopf und Keil verwendbar. Maximale Fliesenstärke 12 mm.

200 Stück im Beutel

Bestell-Nr.	Ausführung	VE	€
552.01	Fugenbreite 1,0 mm	1	22,50
552.11	Fugenbreite 1,5 mm	1	22,50
552.02	Fugenbreite 2,0 mm	1	22,50
552.03	Fugenbreite 3,0 mm	1	22,50



552.52      552.53

**Abstandshalter extra-hoch**

für Drehknopf und Keil verwendbar. Für Fliesenstärke 12-22 mm.

200 Stück im Beutel

Bestell-Nr.	Ausführung	VE	€
552.52	Fugenbreite 2,0 mm	1	32,90
552.53	Fugenbreite 3,0 mm	1	32,90



**Abstandshalter extra-hoch**

nur mit Keil verwendbar

200 Stück im Beutel

Bestell-Nr.	Ausführung	VE	€
552.22	Fugenbreite 2,0 mm, für Fliesenstärke 12-22 mm	1	29,90



**Drehknöpfe**

mit speziellem Verschluss, der ein schnelles Befestigen und Lösen an der Gewindelasche ohne drehen erlaubt.

100 Stück im Beutel

Bestell-Nr.	Ausführung	VE	€
552.12	Kusto	1	59,90



**Fliesenschutzplättchen**

schützt empfindliche Oberflächen. Drehknöpfe werden nicht verunreinigt.

200 Stück Pack

Bestell-Nr.	Ausführung	my	VE	€
552.13	Durchmesser 70 mm	200	1	12,50

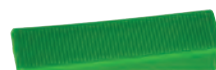

**Keile**

Kusto für Gewindelaschen

200 Stück im Beutel

Bestell-Nr.	Ausführung	L mm	B mm	H mm	VE	€
552.10	für 1 mm Gewindelaschen	95	12	3,5-19	1	29,50
552.15	für 1,5 + 2 + 3 mm Gewindelaschen	85	23	3-15	1	29,50



**Spannzange**

zum gleichmäßigen einpressen der Keile

Bestell-Nr.	Ausführung	VE	€
552.26	Kusto	1	34,50



## WASSERSCHIEBER



### Wasserschieber HaWe

stabile Ausführung aus verzinktem Blech, mit doppeltem 10 mm Moosgummistreifen. Auch zum Verfugen von Großflächen

Bestell-Nr.	Ausführung	L mm	VE	€
1326.4	Stiellülle 24 mm	450	5	5,50
1326.5		600	5	6,70

Stiel 931.14



### Profi-Wasserschieber HaWe

Mit doppeltem 10 mm Moosgummistreifen und beidseitigem Wasserabweiser. Auch zum Verfugen von Großflächen

Bestell-Nr.	Ausführung	L mm	VE	€
1130.4	Stiellülle Ø 24 mm	450	10	10,70
1130.7		750	10	17,00

Stiel 931.14



### Wasserschieber HaWe

schwere Ausführung mit angeschraubtem, starkem Stielhalter. Mit doppeltem 10 mm Moosgummistreifen. Auch zum Verfugen von Großflächen

Bestell-Nr.	Ausführung	L mm	VE	€
1326.7	Stiellülle 24 mm	500	5	20,80

Stiel 931.14



### Wasserschieber/Verteiler

Industrierausführung aus starkem Stahlblech mit Abweiser. Mit Hartgummistreifen. Zum Verfugen im Außenbereich, auch bei Asphaltarbeiten

Bestell-Nr.	Ausführung	L mm	VE	€
1140.4	Stiellülle Ø 28 mm	450	10	17,80

Stiel 932.16



### Wasserschieber

besonders stabile Ausführung. Metallkörper verzinkt mit Spritzschutz. Neopren Doppel-Lippe. Ölbeständig, beständig gegen viele Lösemittel.

Bestell-Nr.	Ausführung	L mm	VE	€
1144.7	Stiellülle Ø 28 mm	750	10	27,40

## WASSERSCHIEBER



### Wasserschieber

schwere Ausführung, Holzrücken 40 x 32 mm. Mit doppeltem 10 mm Moosgummistreifen

Bestell-Nr.	Ausführung	L mm	VE	€
03.040	Drahtstielhalter Ø 24 mm	400	5	9,60
03.050		500	5	10,95
03.060		600	5	11,90
03.080		800	5	28,50
03.100		1000	5	31,50

Stiel 931.14



### Wasserschieber/Verteiler

schwere Ausführung, Holzrücken 50 x 25 mm. Mit doppeltem Hartgummistreifen

Bestell-Nr.	Ausführung	L mm	VE	€
06.400	Drahtstielhalter Ø 24 mm	400	5	10,90
06.500		500	5	11,90
06.600		600	5	12,50

Stiel 931.14



### Fugengummi HaWe

mit Aufhängeloch

Bestell-Nr.	Ausführung	B mm	VE	€
560.18	mit Holzgriff	200	1	6,90
560.25		250	1	7,90
560.30		300	1	9,50



### Epoxid-Fugbrett HaWe

mit Spezial-Feingummibelag, Kanten abgeschrägt ideal zur Epoxid- und Kunstharzverfugung

Bestell-Nr.	Ausführung	L mm	B mm	Stä mm	VE	€
1048.5	hart/natur	250	100	8,5	3	19,50
1048.6	weich/grün	250	100	8,5	3	19,50



### Profi Epoxid Fugbrett HaWe

mit feinem Gummibelag auf einem Moosgummirücken und Aluplatte. Ideal zur Epoxid- und Kunstharzverfugung.

Bestell-Nr.	Ausführung	L mm	B mm	Stä mm	VE	€
1048.0	mit 2-Komponenten-Softgriff	240	100	23	5	18,90



**Fliesenbrechzange**

zum präzisen Brechen von Fliesen und Feinsteinzeug nach dem Anritzen mit einem Fliesenschneider. Ideal bei langen und dicken Fliesen. Große Brechkraft durch 10-fache Handkraftverstärkung.

Bestell-Nr.	Ausführung	L mm	VE	€
9113.2	tauchisoliert	250	1	91,00



**Fliesenschneid- und Brechzange**  
mit HM-Rädchen

auf SB-Karte

Bestell-Nr.	Ausführung	L mm	VE	€
882.01	rostgeschützt, mit Kusto-Griffen	215	1	8,50
882.06	Ersatz-Rädchen		5	3,60



**Fliesenlochzange**

aus CV-Stahl, Papageienschnabel schwarz lackiert, tauchisoliert

SB-verpackt

Bestell-Nr.	Ausführung	L mm	VE	€
850.04	mit Feder	200	1	11,90



**Mosaikzange**

mit halbrunden HM-Schneiden

auf SB-Karte

Bestell-Nr.	Ausführung	L mm	VE	€
881.00	mit Feder	200	6	18,90



**Rutscherstein kombiniert**

zum Abrichten von scharfen Kanten an Steinen und Fliesen (Jolly). Zum Freischneiden von stumpfen und verschmierten Diamantscheiben. Durch einen Schnitt in den Rutscherstein werden die Diamanten wieder freigelegt.

SB-verpackt

Bestell-Nr.	Ausführung	L mm	B mm	Stä mm	VE	€
00.026	grob (K60) + mittel (K80)	175	50	25	5	12,90



**Rutscherstein Kombi**

zum Anschleifen von Fliesenkanten und Glasur. Für Naß- und Trockenschliff

Bestell-Nr.	Ausführung	Korn	L mm	B mm	Stä mm	VE	€
00.025	Edelkorund	46/80	150	90	30	5	34,50



**Diamant-Handschleifpad**

zum Schleifen und Polieren von Naturstein, Feinsteinzeug, Glas usw. Naß und trocken anwendbar.

SB-verpackt

Bestell-Nr.	Ausführung	L mm	B mm	H mm	VE	€
410.05	Korn 50	95	55	40	1	32,90
410.10	Korn 100	95	55	40	1	27,90
410.20	Korn 200	95	55	40	1	27,90



**Mörtelpresse HaWe**

Mit Halteclip zum Arretieren des Rohres. Die Mörtelpresse ist hervorragend geeignet zum sauberen und unkomplizierten Ausbringen von Mörtel und Fugenmasse. Mit diesem leistungsfähigen Werkzeug lassen sich Fugen sauber und tief füllen. Durch das präzise Ausbringen werden Randverschmutzungen vermieden. Für Trockenbau, Brandschutz, Hochbau usw.

im Buntkarton

Bestell-Nr.	Ausführung	ml	VE	€
4.1000	inkl. 2 Düsen, Füllrohr, Dichtung, Rührer, Metallschaufel	1000	1	141,00



**Ersatzteile zu Mörtelpresse**

Bestell-Nr.	Ausführung	VE	€
4.0001	Ersatz-Spitze schwarz, breite Öffnung	1	8,50
4.0002	Ersatz-Spitze grau, schmale Öffnung	1	8,50
4.0003	Ersatz-Dichtungskolben	1	12,90
4.0004	Ersatz-Füllrohr, Länge 29 cm, Volumen 1000 ml	1	26,90

## MÖRTELPUMPEN



### HANDMÖRTELPUMPEN

#### Die kleinen starken Helfer für alle Baustellen

Egal ob Hohlraumverfüllung, Fugen, Tür- oder Fensterzargen: Ohne Strom kann angemischtes Material schnell und einfach verarbeitet werden. Die Pumpen verfügen über eine spezielle Kolbendichtung, so dass selbst Überkopfarbeiten möglich sind. Die Pumpe wird mit der Öffnung in vorgemischtes Material eingebracht, mittels Ziehen des Kolbens entsteht ein Vakuum, dass das Material in die Pumpenkammer zieht. Nun kann der Mörtel in Fugen, Zargen oder Hohlräume per Kolbendruck eingebracht werden.

#### Technische Vorteile auf einen Blick:

- keine Stromversorgung erforderlich
- sehr gut für Überkopf-Arbeiten geeignet
- verschiedene Ausflüsse erhältlich (Schlitz, Rundausslass)
- spezielle Kolbendichtung
- leicht und handlich
- für Mörtel, Suspensionen und Putze bis 4 mm Korn
- für Hohlraumfüllung auch mit Verfüllschlauch erhältlich
- Dichtsatz als Ersatzteil bestellbar
- einfach zu handhaben und zu reinigen



#### Mörtelpumpe Modell 1

##### Anwendungsbereiche:

Zargen, Fugen, Unterfütterung, Spachtel- & Putzarbeiten, Brandschutzbereich, Betonfertigteile / Betonkosmetik, Zargenmörtel, Brandschutzmörtel

Bestell-Nr.	Ausführung	VE	€
1330.1	18 mm Schlitz, Füllmenge 1,2 kg	6	139,00



#### Mörtelpumpe Modell 3

##### Anwendungsbereiche:

Zargen, Fugen, Unterfütterung, Spachtel- & Putzarbeiten, Brandschutzbereich, Betonfertigteile / Betonkosmetik, Zargenmörtel, Brandschutzmörtel

Bestell-Nr.	Ausführung	VE	€
1330.3	20 mm Schlitz, Winkel 30°, Füllmenge 0,9 kg	6	161,00



#### Mörtelpumpe Modell 4

##### Anwendungsbereiche:

Zargen, Fugen, Unterfütterung, Spachtel- & Putzarbeiten, Brandschutzbereich, Betonfertigteile / Betonkosmetik, Zargenmörtel, Brandschutzmörtel

Bestell-Nr.	Ausführung	VE	€
1330.4	10 mm Schlitz, Füllmenge 0,9 kg	6	131,00



#### Mörtelpumpe Modell 5

##### Anwendungsbereiche:

Zargen, Fugen, Unterfütterung, Spachtel- & Putzarbeiten, Brandschutzbereich, Betonfertigteile / Betonkosmetik, Zargenmörtel, Brandschutzmörtel

Bestell-Nr.	Ausführung	VE	€
1330.5	18 mm Schlitz, Füllmenge 0,9 kg	6	131,00

## MÖRTELPUMPEN



#### Mörtelpumpe Modell 6

Winkel 30°, GEKA-Kupplung 1"

##### Anwendungsbereiche:

Zargen, Fugen, Hohlraumverfüllung, Unterfütterung, Brandschutzbereich, Bohrlochsuspensionen, Niederdruck Injektion, Ankermörtel / Zargenmörtel, Brandschutzmörtel

Bestell-Nr.	Ausführung	VE	€
1330.6	Verfüllschlauch NW 13 mm Ø, Füllmenge 0,9 kg	6	200,00



#### Mörtelpumpe Modell 7

Winkel 30°, GEKA-Kupplung 1"

##### Anwendungsbereiche:

Zargen, Fugen, Hohlraumverfüllung, Unterfütterung, Brandschutzbereich, Bohrlochsuspensionen, Niederdruck Injektion, Ankermörtel / Zargenmörtel, Brandschutzmörtel

Bestell-Nr.	Ausführung	VE	€
1330.7	Verfüllschlauch NW 25 mm Ø, Füllmenge 0,9 kg	6	208,00

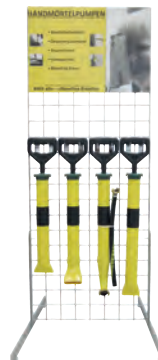

#### Aufsteller für Mörtelpumpen

Metallgestell mit Topschild

Bestell-Nr.	Ausführung	VE	€
1340.0	mit Haken ohne Bestückung	1	139,00

Bei Abnahme von mind. 10 Mörtelpumpen erhalten Sie den Aufsteller kostenlos.

##### Bestückungsvorschlag:

3 x Modell 1, 1 x Modell 3, 3 x Modell 4, 3 x Modell 5, 1 x Modell 6, 1 x Modell 7



1340.1



1340.2

1340.3

#### Ersatzteile

Bestell-Nr.	Ausführung	VE	€
1340.1	Kolbendichtsatz für alle Modelle	1	41,90
1340.2	Schlauch Ø 13 mm, 40 cm lang	1	32,00
1340.3	Schlauch Ø 25 mm, 40 cm lang	1	39,70

## MONTAGEPISTOLEN



### Montagepistole HaWe AX57

große, handliche Einstellschraube, Transportrohr aus Metall und mit Messingspitze, Pistolenabzug aus Metall, feines Schaumbild

im Buntkarton

Bestell-Nr.	Ausführung	gr	VE	€
0057.0	schlagfester Kustokörper	336	1	27,70



### Montagepistole HaWe AX73

für PU-Schaum, leichte Reinigung, zuverlässige Ventilfunktion, exakte Abstimmung, ergibt sauberes Schaumbild mit optimaler Schall- und Wärmedämmung

im Buntkarton

Bestell-Nr.	Ausführung	gr	VE	€
0073.0	stabiles Gerät, einfache Handhabung	510	4	34,50



### Montagepistole HaWe AX88

komplett antihafbeschichtet, gummierter Griff und Abzug, für ermüdungsfreies Arbeiten, schnelle Dosiernadelverstellung

im Buntkarton

Bestell-Nr.	Ausführung	gr	VE	€
0088.0	Industriequalität	326	1	48,90



### Montagepistole HaWe AX77

PU-Dosierpistole zum Verarbeiten von 1K PU-Pistolenschaum. Stabile Ausführung durch abgesetztes, verchromtes Transportrohr. Antihafbeschichtete Nadel und Adapter. Integrierte Rapid-Abzugssicherung. Leicht und präzise justierbar. Gummierter Griff für optimales Handling

im Buntkarton

Bestell-Nr.	Ausführung	gr	VE	€
0077.0	integrierte Rapid-Abzugssicherung	344	1	45,90

## MONTAGEPISTOLEN



### Montagepistole HaWe AX65

hochwertige Metall-Pistole, verstärkte Adapterform, komplett Antihaf-Beschichtung, 4-fache Long-Life-Dichtung. Integrierte Rapid Abzugsicherung. Ergonomischer Griff und Abzug. Messingspitze mit Gewinde. 2 Stück Messingröhrchen im Griff, 5 cm lang, 2 mm Ø, zum Aufschrauben für extrem feine Spaltfüllung.

im Buntkarton

Bestell-Nr.	Ausführung	gr	VE	€
0065.0	leicht und präzise einstellbar	520	1	76,50



### Montagepistole

mit schwenkbarem Rohr für schwer zugängliche Stellen, Antihaf-Adapter, leichte Dosiernadel-Justierung, mit Endstopp-Funktion

im Buntkarton

Bestell-Nr.	Ausführung	gr	VE	€
0099.0	hochwertig, verstellbar	470	1	66,90



### Montagepistole

mit 60 cm langem Rohr für das Füllen von tiefen Mauerdurchbrüchen und an schwer zugänglichen Stellen. Leichte Reinigung, zuverlässige Ventilfunktion, exakte Abstimmung, ergibt ein sauberes Schaumbild mit optimaler Schall- und Wärmedämmung. Abgesetztes Pistolenrohr, gummierter Griff, robuster Dosenadapter

im Buntkarton

Bestell-Nr.	Ausführung	gr	VE	€
0076.0	stabile Metallpistole	708	1	78,90



**Messingdüse für Montagepistolen**

Bestell-Nr.	Ausführung	VE	€
0073.1	Messing	1	12,90

0065.2

0065.3

**Ersatzteile für Montagepistolen** 5 Stück SB-verpackt

Bestell-Nr.	Ausführung	VE	€
0065.2	Spitze 3 cm konisch für PU-Pistole	10	8,95
0065.3	Verlängerungsrohr 20 cm für PU-Pistole	10	12,90

**Schmalfugenröhrchen**

- für enge und problematische Spaltmaße (5 mm) geeignet
- einfache Handhabung durch simples Aufstecken auf die Schaumpistole
- flexibel bis zu 90 Grad, patentiert
- reduziert den Schaumverbrauch durch genaue Mengendosierung
- für Standard Schaumpistolen mit zylindrischer, geriffelter Messingspitze

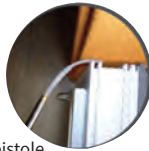

Bestell-Nr.	Ausführung	L mm	VE	€
0065.4	25 Stück, SB-verpackt	95	5	16,90 AV



**Zubehör-Set**

für Montagepistole AX65, bestehend aus: 2 Messing-Röhrchen 5 cm, 1 Stück Haltekappe für Messing-Röhrchen

**SB-verpackt**

Bestell-Nr.	Ausführung	VE	€
0065.7	zur Befestigung im Griff der Pistole	5	14,90



**Montage-/PU-Pistolen-Reiniger HaWe**

Hochaktiver Reiniger speziell zur Innen- und Außenreinigung von PU-Montagepistolen, sowie zum Entfernen von frischen PU-Schaum-Verschmutzungen.

Bestell-Nr.	Ausführung	ml	VE	€
1170.6	mit Aufschraubgewinde und Sprühkopf	500	12	9,10





## ÜBERSETZUNGSVERHÄLTNIS

z.B. 25:1 - mit 1 kg Abgedruck werden 25 kg auf die Schubstange übertragen.

**Kartuschenpresse HaWe Skelett**

mit Nachlaufstopp, Sechskant-Schubstange, für Kartuschen bis 310 ml  
Übersetzungsverhältnis 7:1

Bestell-Nr.	Ausführung	gr	VE	€
4600.5	Profi mit beweglichem Dorn	460	6	13,50

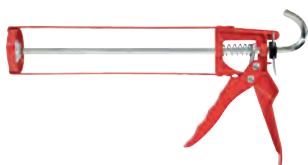
**Kartuschenpresse Skelett**

mit Nachlaufstopp, Sechskant-Schubstange, für Kartuschen bis 310 ml  
Übersetzungsverhältnis 7:1

Bestell-Nr.	Ausführung	gr	VE	€
4600.7	Standard	395	24	9,20

**Kartuschenpresse HaWe Skelett**

für Kartuschen bis 310 ml. Leichtgängig mit drehbarer Schale  
Übersetzungsverhältnis 12:1

Bestell-Nr.	Ausführung	gr	VE	€
4601.0	hochwertige Ausführung mit Dorn	630	24	17,90

**Kartuschenpresse HaWe Profi Skelett SX 15**

für Kartuschen bis 310 ml. Sehr leichtgängig mit drehbarer Schale  
Übersetzungsverhältnis 17:1

Bestell-Nr.	Ausführung	gr	VE	€
5711.5	mit Griffgummierung	760	6	37,90

**Kartuschenpresse Tajima**

für Kartuschen bis 310 ml. Sehr leichtgängig mit drehbarer Schale  
und Nachlaufstopp-Funktion  
Übersetzungsverhältnis 7:1

Bestell-Nr.	Ausführung	gr	VE	€
4610.0	Convoy Just	620	6	29,50

**Kartuschenpresse SX55**

aktivierbare Nachlaufstopp-Funktion, Leiterhaken, Schubklotz gesintert  
für hohe Belastbarkeit. Gummierter Griff und Abzug,  
Übersetzungsverhältnis 19:1, für Kartuschen bis 310 ml

im Buntkarton

Bestell-Nr.	Ausführung	gr	VE	€
4655.0	mit integriertem Dosierspitzen-Schneidmesser	1130	1	52,90

**Kartuschenpresse SX77**

wählbares Übersetzungsverhältnis 25:1 oder 12:1.  
Aktivierbare Nachlaufstopp-Funktion. Leiterhaken,  
gummierter Griff und Abzug, für Kartuschen bis 310 ml

im Buntkarton

Bestell-Nr.	Ausführung	gr	VE	€
4677.0	drehbare Schale	800	1	67,90

**Kartuschenpresse Halbschale**

mit Auslöser, für Kartuschen bis 310 ml  
Übersetzungsverhältnis 7:1

Bestell-Nr.	Ausführung	gr	VE	€
4600.0	ohne Zahnstange, Stahl	400	24	10,90

**Kartuschenpresse Halbschale**

für Kartuschen bis 310 ml. Pulverbeschichtet,  
mit Zahnstange, Dorn, Spitzenabschneider und Fingerschutz  
Übersetzungsverhältnis 7:1

Bestell-Nr.	Ausführung	gr	VE	€
4600.1	schweres Profi-Modell	550	24	11,50

**Kartuschenpresse**

handliche Presse aus robustem Kunststoff. Breiter Metall-Schubklotz,  
hervorragende Übersetzung, drehbare Schale,  
sowie ein gummierter Griff für besseres Handling, für Kartuschen 310 ml  
Übersetzungsverhältnis 12:1

Bestell-Nr.	Ausführung	gr	VE	€
4411.0	Kunststoff	452	10	18,90



**ÜBERSETZUNGSVERHÄLTNIS**

z.B. 25:1 - mit 1 kg Abgabedruck werden 25 kg auf die Schubstange übertragen.



**Kartuschen-Pressen HaWe**  
geschlossene Form, drehbares Alu-Rohr  
Übersetzungsverhältnis 12:1

Bestell-Nr.	Ausführung	VE	€
4600.2	Kartuschen 310 ml / Beutel bis 400 ml	10	26,90
4606.0	Kartuschen 310 ml / Beutel bis 600 ml	5	31,50



**Kartuschen-Pressen HaWe Profi**  
drehbares Alu-Rohr, Überwurfmutter aus Alu, gummierter Griff und Abzug, erhöhte Druckbelastbarkeit des Vorschubmechanismus, starker Schubklotz, Profischubteller für restloses Entleeren des Beutels, für hochviskose Kleb- und Dichtstoffe.  
Übersetzungsverhältnis 17:1 **Kartonverpackt**

Bestell-Nr.	Ausführung	VE	€
4600.6	SX 06, Kartuschen 310 ml / Beutel bis 400 ml	12	49,95
4606.6	SX 66, Kartuschen 310 ml / Beutel bis 600 ml	12	58,90



**Auspresspistole**  
für Verbundmörtel-Doppelkartuschen bis 390 ml und Einzelkartuschen bis 310 ml. Extrem robust für sehr zähe Massen. Leichtgängiges und gleichmäßiges Arbeiten. Doppelte Schubstangenführung.  
Übersetzungsverhältnis 25:1

Bestell-Nr.	Ausführung	gr	VE	€
5711.0	Magnesium Side-by-Side	660	1	58,90



4600.8 4600.9 4600.3 4606.3 4605.5

**Nachrüst-Teile für geschlossene Kartuschenpressen**  
zur Verwendung von Dichtmasse in Schläuchen

Bestell-Nr.	Ausführung	VE	€
4600.8	Dichtungsscheibe (Kolbenmanschette)	10	2,90
4600.9	Spitzdüse/Kusto	10	1,95
4600.3	Schraubring/Alu, passend für 4600.2/4606.0	1	5,50
4606.3	Schraubring/Alu, passend für 4600.6/4606.6	1	7,30
4605.5	Spitzdüsen-Satz 5-tlg.	1	4,90



**Fugenschneider Delta**  
Entfernt schnell und sauber alte Silikonfugen!  
inkl. Stiftschlüssel zum Klingenswechsel mit Klingenschutz **auf SB-Karte**

Bestell-Nr.	Ausführung	L mm	VE	€
14.020	mit 2 auswechselbaren Klingen	230	7	29,90
14.326	Ersatzklingen 6 Stück im SB-Pack		20	7,95



**Fugenreiniger Hartmetall**  
mit Kusto-Formgriff und HM-bestreuten Klingen **mit Aufhängeloch**

Bestell-Nr.	Ausführung	L mm	VE	€
164.06	klein mit 2 Klingen	145	5	4,90
164.08	groß mit 2 Klingen	215	5	6,30
164.07	Ers.-Klingen klein/3 Stück	28	5	5,10
164.09	Ers.-Klingen groß/3 Stück	50	5	5,20



**Fliesen-Radiergummi Wannengummi**  
beseitigt hartnäckige Verschmutzungen, Metallabrieb, Rost, Kleberreste und Ablagerungen auf Keramik- und Email-Oberflächen ohne zu verkratzen **SB-verpackt**

Bestell-Nr.	Ausführung	VE	€
247.37	80 x 24 x 20 mm	1	14,90



**Fugenspachtel Fugenmeister Radien**

- hochelastisch, abriebfest, säurebeständig, form- und kantenstabil
- für vorschriftsmäßige Verfugungen, keine Randabklebungen
- keine Lösungsmittel verwenden

Zum Verfugen aller dauerelastischen Dichtstoffe, wie z.B. Silikon, Polyurethane und Acryl, auch an sehr schwer zugänglichen Stellen. **3er-Set in Kusto SB-Box**

Bestell-Nr.	Ausführung	VE	€
14.011	Radien, R4,6,8,10,12,14	5	14,20
14.021	Radien ungerade, R3,5,7,9,11,90°	5	14,20
14.022	Radien Triplefix, R4,5,6,7,8,9,10,12,90°	5	14,20



**Fugenspachtel Fugenmeister Winkel**

- hochelastisch, abriebfest, säurebeständig, form- und kantenstabil
- für vorschriftsmäßige Verfugungen, keine Randabklebungen
- keine Lösungsmittel verwenden

Zum Verfugen aller dauerelastischen Dichtstoffe, wie z.B. Silikon, Polyurethane und Acryl, auch an sehr schwer zugänglichen Stellen. **3er-Set in Kusto SB-Box**

Bestell-Nr.	Ausführung	VE	€
14.013	Winkel, L5,6,8,10,R3,90°	5	14,20
14.023	Winkel BigSize, L11,12,13,14,15,17	1	14,20

**Fugenspachtel Fugenmeister Einzelschablonen**

Bestell-Nr.	Ausführung	VE	€
14.046	Radienschablone R4/6	1	5,50
14.081	Radienschablone R8/10	1	5,50
14.039	Radienschablone R3/90°	1	5,50
14.065	Winkelschablone L5/6	1	5,50
14.018	Winkelschablone L8/10	1	5,50



**Fugenspachtel Silikon-Abziehgummi-Set** DBGGM  
einschließlich Spezialgummi für Fenster, für exakte Keilfugen

**SB-verpackt**

Bestell-Nr.	Ausführung	VE	€
14.007	3-tlg. Profiset, 7,8,9,10 mm	10	9,20



**Fugenspachtel Glättfix**

für alle Silikonfugen, schnell, problemlos, sauber, kostensparend Fugen glätten

Bestell-Nr.	Ausführung	L mm	B mm	Stä mm	VE	€
14.005	Kautschuk flexibel	85	42	9	10	2,60
14.004	2 Stück, <b>SB-verpackt</b>	85	42	9	5	6,95



**Fugenspachtel silifix**

für alle Silikonfugen, schnell, problemlos, sauber, kostensparend Fugen glätten

**mit Aufhängeloch**

Bestell-Nr.	Ausführung	L mm	B mm	Stä mm	VE	€
14.003	Kautschuk flexibel	135	60	9	10	4,50



**Fugenspachtel Fugenfix**

Handliches + sicheres Abziehen von Silikon- oder Acrylfugen aller Art. Leicht zu reinigen.

**5 Stück auf SB-Karte**

Bestell-Nr.	Ausführung	L mm	B mm	VE	€
14.009	Kautschuk flexibel	150	10/20	6	4,90



**Fugenspachtel Multi-Glättfix**

Glättet alle Fugen – noch vielseitiger, noch besser!

**SB-Karte**

Bestell-Nr.	Ausführung	L mm	B mm	Stä mm	VE	€
14.008	Kautschuk flexibel	95	85	9	10	4,65



**Fugenspachtel silikon**

Die handgerechte Form ermöglicht ein angenehmes, sauberes Arbeiten. Mit geringem Andruck lassen sich in jeder Arbeitsstellung exakte und glatte Fugen bilden.

Bestell-Nr.	Ausführung	L mm	B mm	Stä mm	VE	€
14.006	Kautschuk flexibel	160	38	9	10	3,10

## FUGENFUX



### Fugenfux®

#### dunkelblau/Bad-Sanitär

Die Abzieher haben einen Winkel von 45° und können dadurch waagrecht, wie senkrecht sowie nach links und rechts eingesetzt werden.

Universell für die meisten Fugen unterschiedlicher Breite geeignet.

Runder Abzieher für Glas und Anschlüsse

NEU: Mit ergonomischem Funktionsstiel für längere Anwendungszeit

und mit zusätzlicher Abziehmöglichkeit am Stielende

für schwer zugängliche Stellen.

Set SB-verpackt

Bestell-Nr.	Ausführung	VE	€
14.040	je 1x 6,3 / 8,3 / 10 mm + rund	1	25,50
14.441	3x 6,3 mm, hellblau mit Holzstiel	1	19,95
14.442	3x 8,3 mm, hellblau mit Holzstiel	1	19,95
14.443	3x 10 mm, hellblau mit Holzstiel	1	19,95
14.444	3x rund, hellblau mit Holzstiel	1	19,95



### Fugenfux®

#### grün/Mix-Set

Set bestehend aus:

je 1x 4 mm + 5 mm: Sehr schmale Abzieher für Naturstein, Schreinerarbeiten, Bodenleger und Maler.

1x 23° Abzieher: Für speziell steile und somit optisch dezente Fugen.

Für Anschlüsse von Türzargen oder Fenster-Glasfugen.

1x Kegel-Abzieher: Für Fugen mit stark abgerundeten Fugenflanken,

wie z.B. Sanitärkeramik.

4er Set SB-verpackt

Bestell-Nr.	Ausführung	VE	€
14.041	4 / 5 mm / 23° + Kegel	1	24,95

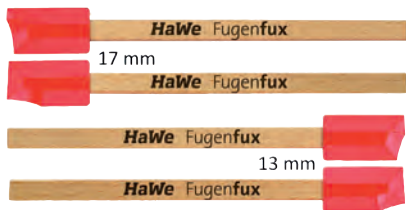

### Fugenfux®

#### rot/Fenster-Türen-Anschlüsse

Für größere und doch unauffällige, dezente Fugen auch an bislang schwierig zugängigen Stellen. Speziell für Fenster, Türen und Anschlüsse.

Je zwei dieser Abzieher bilden ein Funktionspaar für kopfseitige

und auch längsseitige Fugen von 13 mm und 17 mm

4er Set SB-verpackt

Bestell-Nr.	Ausführung	VE	€
14.042	13 mm / 17 mm	1	24,95

## FUGENFUX

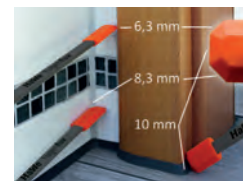

### Fugenfux®

#### orange/Multitool

1 Abzieher - 2 Köpfe - 5 Fugen!

Vielseitige Anwendbarkeit - 5 gängige Fugen lassen sich mit diesem einen Werkzeug

fertigen. 3 Breiten am eckigen Kopf für DIN-gerechte Dreiecksfugen

von 6,3 mm, 8,3 mm und 10 mm. Der runde Kopf eignet sich für Sanitär +

Übergangsfugen mit Radien von 13 mm und 20 mm.

NEU: Mit ergonomischem Funktionsstiel für längere Anwendungszeit.

Runder Kopf ist abziehbar, darunter befindet sich ein zusätzlicher 8 mm

Abzieher für schwer zugängliche Stellen.

SB-verpackt

Bestell-Nr.	Ausführung	VE	€
14.043	6,3 / 8,3 / 10 mm + rund 13 / 20 mm	1	12,95



### Fugenfux®

#### hellgrün/Small

Universell für kleine Fugen unterschiedlicher Breite geeignet.

Die Abzieher haben einen Winkel von 45° und können dadurch waagrecht, wie senkrecht sowie nach links und rechts eingesetzt werden.

NEU: Mit ergonomischem Funktionsstiel für längere Anwendungszeit

und mit zusätzlicher Abziehmöglichkeit am Stielende

für schwer zugängliche Stellen.

Set SB-verpackt

Bestell-Nr.	Ausführung	VE	€
14.044	je 1 x 4,3 / 5,3 mm	1	13,95



**Fliesen-Waschset**

Set mit Wascheimer, Spezialwaschrolle, Fugbrett, Hydro-Waschbrett und Deckel

Bestell-Nr.	Ausführung	ltr	VE	€
4003.0	Kusto	10	1	37,60



**Wascheimer**

mit Ausdrücksieb, 2-fach Waschrollenaufsatz mit Kunststoffhalterung und Rädersatz ohne Feststellbremse

Bestell-Nr.	Ausführung	ltr	VE	€
4006.0	mit Räder, Sieb und Waschrolle	22	1	49,90



**Wascheimer Profi**

mit 2 Waschrollen

Bestell-Nr.	Ausführung	ltr	VE	€
4009.0	mit Metallhalterung, 2 Laufrollen	22	2	62,20



**Wascheimer Premium**

geringere Gesamthöhe bei 22 Liter Volumen. Sehr gute Standfestigkeit und Stabilität durch konstruktive Anpassungen. Leichteres Säubern durch abgerundete Eimerwände. Tieferliegendes Ausdrücksieb für rutschfesten Stand. Geschlossener Eimerrand, um gängige Waschrollen problemlos zu montieren. 2-Fach metallgelagerte Rollenaufnahme im Eimerrand. Mit Griffmulde an der Stirnseite und Arretierungen im Eimerrand für festen Sitz des Deckels. Räder mit Feststellbremse.

Bestell-Nr.	Ausführung	ltr	VE	€
4022.0	mit Deckel, Räder, Sieb und Waschrolle	22	1	69,90



**Ersatz-Waschrolle**

Bestell-Nr.	Ausführung	VE	€
4000.3	Noppen-Waschrolle zu 4003.0, 200x25 mm	5	7,20



**Ersatz-Waschrolle**

Bestell-Nr.	Ausführung	VE	€
4000.5	Noppen-Waschrolle zu 4009.0 + 4022.0, 225x40 mm	5	8,20



Lieferung ohne Eimer

**Auffangbeutel für Wascheimer**

für eine einfache Entsorgung von Fugenschlamm und schnelle Reinigung der Wascheimer

Bestell-Nr.	Ausführung	VE	€
4010.0	10 Stück/Pack	20	8,10



## FLIESENLEGERWERKZEUG



**Fliesen-Waschbrett HaWe**  
mit Hydro-Rasterschwamm

Bestell-Nr.	Ausführung	L mm	B mm	Stä mm	VE	€
4003.1	ergonomischer Griff	280	140	30	5	13,90
4003.2		290	150	35	19	16,50
4003.6		340	160	35	12	19,90



**Ersatz-Rasterschwamm**

Bestell-Nr.	Ausführung	L mm	B mm	Stä mm	VE	€
4003.3	Hydro	280	140	30	10	4,80
4003.4		300	150	35	10	5,95
4003.9		340	160	35	10	7,80



**Fliesen-Waschbrett**  
aus PU-Schaum, verzugsfest, mit aufgeklebtem Belag

Bestell-Nr.	Ausführung	L mm	B mm	Stä mm	VE	€
8.3016	mit Hydroschwamm	300	160	40	10	9,95
129.30	Ersatz-Hydroschwamm	300	160	35	10	4,90



**Pad-Reinigungsbrett**

aus Kunststoff mit aufgeklebtem Klettband. Unentbehrlich bei der Verfugung, besonders Epoxid-Verfugung. Padbeläge grob/schwarz: für rauhe, rutschfeste Platten, Cotto und grober Naturstein. Padbeläge fein/weiß: zum Abwaschen/Polieren empfindlicher Fliesen- oder Steinbeläge

Bestell-Nr.	Ausführung	L mm	B mm	Stä mm	VE	€
10.481	komplett mit 2 Pad-Belägen	230	110		10	14,90
10.482	Ersatz-Padbelag grob/schwarz	250	115	20	10	3,05
10.483	Ersatz-Padbelag fein/weiß	250	115	20	10	3,05



**Fliesenwaschbrett „Epoxi“**

Waschbrett Kusto komplett. Speziell zum Waschen/Reinigen der Fliesen nach Verfugungen mit Epoxidharz-Fugenmörtel.

Bestell-Nr.	Ausführung	L mm	B mm	Stä mm	VE	€
1428.0	mit gerasteter Viskoseauflage	280	140	30	5	22,50

## WASCHEN



1327.0



1327.2  
1327.6



7446.0

**Fliesenschwamm HaWe**

Bestell-Nr.	Ausführung	L mm	B mm	Stä mm	VE	€
1327.0	Schaumstoff	170	115	65	150	2,90
1327.2	Hydroschwamm	170	115	70	125	4,40
1327.6		200	125	70	100	5,30
7446.0	mit Schleif-Vlies	140	90	65	10	9,20



**Saugblock „Sucky“**

Extrem saugfähiger Schwamm, für Fliesenleger - Epoxidverarbeiter - Hygiene

Bestell-Nr.	Ausführung	L mm	B mm	Stä mm	VE	€
1328.0	orange	170	115	70	10	8,20



**Viskoseschwamm**

Speziell zum Waschen/Reinigen der Fliesen nach Verfugungen mit Epoxidharz-Fugenmörtel.

Bestell-Nr.	Ausführung	L mm	B mm	Stä mm	VE	€
1511.0	Viskose	150	110	40	160	7,90



**Epoxid-Schwamm**

zur Grobreinigung, speziell für Epoxid

Bestell-Nr.	Ausführung	L mm	B mm	Stä mm	VE	€
10.500	grober, harter Schwamm	150	100	50	10	5,20



**Allzweckschwamm**

mit guter Reinigungswirkung, zur Entfernung starker Verschmutzungen. Bestens geeignet zur universellen Reinigung und Schmutzentfernung.

Bestell-Nr.	Ausführung	L mm	B mm	Stä mm	VE	€
1810.5	Schaumstoff braun	180	100	50	180	2,50



inkl. 2 x M14-Rührer



RoHS

**Handrührwerk TECMIX****TMX PRO 1250 mit 2x M14-Rührer Ø 120 mm**

Softstart und Drehzahl stufenlos einstellbar. Sicher und ergonomisch durch integrierte Bedienelemente. Für leichtes bis mittelschweres Mischgut wie Farben, Lacke, Kleber, Spachtelmasse usw. Für den semiprofessionellen Einsatz.

Inklusive 1 Rührer für zähe und dickflüssige Materialien, und 1 Rührer für leichte und klebrige Materialien

Kartonverpackt inkl. Rührer

Bestell-Nr.	Ausführung	Watt	UpM	ltr	kg	VE	€
1711.0	TMX Pro 1250, 1-Gang	1220	0-800	80	5,8	1	172,00



inkl. M14-Rührer



RoHS

**Handrührwerk TECMIX****TMX PRO 1600 mit M14-Rührer Ø 160 mm**

Softstart und Drehzahl stufenlos einstellbar. Sicher und ergonomisch durch integrierte Bedienelemente. Für mittelschweres Mischgut wie Putz, Gips, Mörtel, Kleber usw.

Für den semiprofessionellen Einsatz.

Kartonverpackt inkl. Rührer

Bestell-Nr.	Ausführung	Watt	UpM	ltr	kg	VE	€
1751.0	TMX Pro 1600, 2-Gang	1600	460/750	200	6,5	1	199,95

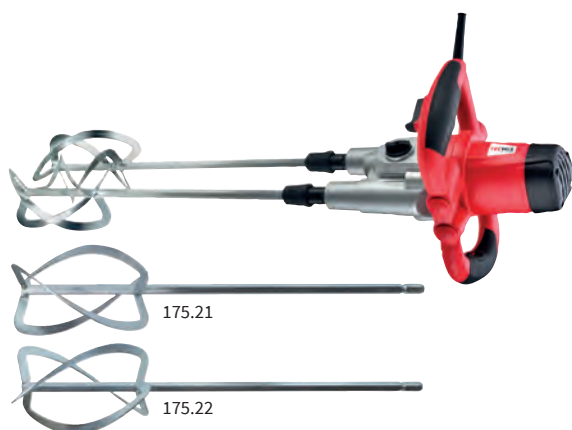

175.21

175.22



RoHS

**Duo-Handrührwerk TECMIX****TMX PRO 1400 DOUBLE**

Softstart und Drehzahl stufenlos einstellbar. Sicher und ergonomisch durch integrierte Bedienelemente. Für mittelschweres Mischgut wie Putz, Gips, Mörtel, Kleber usw.

Für den semiprofessionellen Einsatz.

Kartonverpackt inkl. Rührer

Bestell-Nr.	Ausführung	Watt	UpM	ltr	kg	VE	€
175.20	TMX Pro 1400- Double, 2-Gang	1400	480/680	250	9,25	1	291,00
175.21	Ersatzrührer Rechts, Ø 120 mm					1	29,40
175.22	Ersatzrührer Links, Ø 120 mm					1	29,40

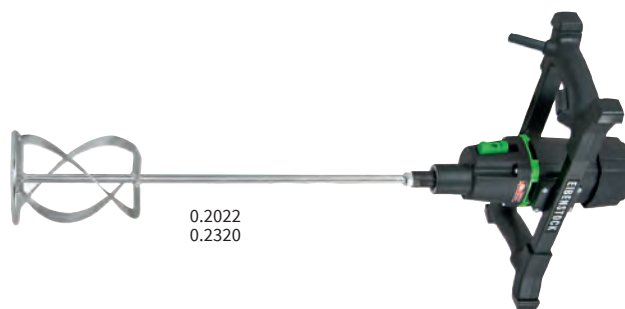
0.2022  
0.2320**Handrührwerk Eibenstock mit M14-Rührer**

Schutzklasse II/III nach VDE, mit Elektronik, leistungsstark und robust, zum Aufrühren von Putz, Gips, Mörtel, Kleber, Dämmputz, usw. bis 50 kg.

Die Allroundmaschinen für den Bau.

im Buntkarton inkl. Rührer

Bestell-Nr.	Ausführung	Watt	UpM	ltr	kg	VE	€
0.2022	EHR 20/2.6 S 2-Gang mit MG140	1300	250/450	50	5,1	1	598,00
0.2320	EHR 23/2.5 S 2-Gang mit MG160	1800	250/580	80	6,9	1	740,00

**Handrührwerk Eibenstock mit M14-Rührer Ø 120 mm**

Schutzklasse II/III nach VDE, leistungsstark und robust, Farbe, Kleber, Mörtel, Fertigputze.

im Buntkarton inkl. Rührer

Bestell-Nr.	Ausführung	Watt	UpM	ltr	kg	VE	€
0.1950	EHR 15.2 SB 1-Gang mit WG120	1050	450	40	3,1	1	341,00

**Handrührwerk Eibenstock mit M14-Rührer Ø 120 mm**

Das leichte Rührwerk für Maler + Fliesenleger, Schutzklasse II/III nach VDE, leistungsstark und robust, Farbe, Leim, Fliesenkleber, Mörtel bis 30 kg.

im Buntkarton inkl. Rührer

Bestell-Nr.	Ausführung	Watt	UpM	ltr	kg	VE	€
0.1300	EHR 14.1 SK 1-Gang mit MK120	960	390	30	2,9	1	291,00



M14

**Handrührwerk XoRM** mit M14-Anschluss  
Mischen in der Premium-Klasse. Leistungsstark und zuverlässig, perfekte Ergonomie, lärmreduziert. Elektronische Drehzahlregulierung, Kabellänge 4 m **im Buntkarton inkl. Rührer**

Bestell-Nr.	Ausführung	Watt	UpM	ltr	kg	VE	€
20.010	Xo1RM 1-Gang mit WK120	1150	640	40	5,3	1	499,90
26.500	Xo4RM 2-Gang mit WK140	1500	420/590	60	6,2	1	822,00
27.500	Xo6R 2-Gang mit MK160	1750	400/560	90	7,0	1	981,00



Hexafix

**Akku - Handrührwerk Xo 20 NC** mit Hexafix-Kupplung  
passend zu allen CAS-Akku-Systemen.  
Flexibel und bequem: Mischen Sie wo und wann sie wollen. Ohne Kabel. Gummipuffer schonen die Oberflächen und die Maschine beim Ablegen. Keine Rückenschmerzen vom Mischen durch optimale Arbeitshöhe. Ermüdungsfreies Arbeiten und sicherer Halt dank ergonomisch geformter Griffe. **im Buntkarton mit Rührer ohne Akku**

Bestell-Nr.	Ausführung	UpM	ltr	kg	VE	€
25.166	ohne Akku 2-Gang mit WK140	350/580	40	3,9	1	799,00
548.18	18 V LI-POWER 5.2 AH				1	202,00
548.30	Ladegerät mit Netzstecker 220-240 V				1	88,90



Hexafix

**Handrührwerk XoRHF** mit Hexafix-Kupplung  
Mischen in der Premium-Klasse. Leistungsstark und zuverlässig. Perfekte Ergonomie, lärmreduziert. Elektronische Drehzahlregulierung. Kabellänge 4 m **im Buntkarton inkl. Rührer**

Bestell-Nr.	Ausführung	Watt	UpM	ltr	kg	VE	€
20.016	Xo1RHF 1-Gang mit WK120	1150	640	40	5,3	1	499,90
20.027	Xo4RHF 2-Gang mit WK140	1500	420/590	65	6,2	1	823,00
20.436	Xo6RHF 2-Gang mit MK160	1750	400/560	90	7,0	1	966,00

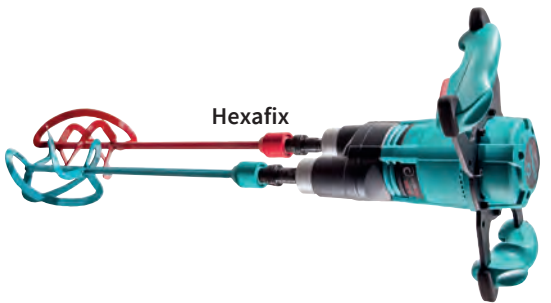

Hexafix

**Duo-Handrührwerk Xo55R Duo** mit Hexafix-Kupplung  
Mischen in der Premium-Klasse. Leistungsstark und zuverlässig. Perfekte Ergonomie. Attraktives Design. Gegenläufige Mischwerkzeuge: leichtes Arbeiten und weniger Kraftanstrengung, da kein Gegendrehmoment auf den Bediener wirkt. Zwangsmischeffekt: schnelle, intensive Durchmischung von Materialien aller Art, besonders für zähe und schwere Stoffe. Gasbeelekttronik stufenlos regelbar für sanfte Kraftentfaltung, Kabellänge 4 m **im Buntkarton inkl. Rührerset**

Bestell-Nr.	Ausführung	Watt	UpM	ltr	kg	VE	€
20.448	Xo55R Duo 1-Gang mit MKD140HF	1600	450	90	8,8	1	1.358,00

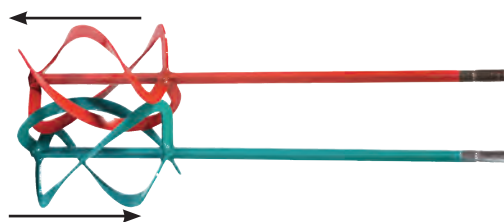

**Collomix Rührer-Set Duo HF** für Rührwerk Xo55R Duo  
besonders robuste Profirührer.  
Geeignet für Materialien aller Art, speziell für zähe und schwere Stoffe wie Estrich, Putz und Beton

Bestell-Nr.	Ausführung	Ø mm	L mm	VE	€
20.140	MKD 140 HF, für ca. 60 kg	140	545	1	199,00



**Adapter für Rührgeräte**

Bestell-Nr.	Ausführung	VA	VE	€
58.001	innen M 14x2 / innen 1/2" x 20 NF	SB	1	24,90
49.582	innen M 14x2 / innen 5/8" x 16 UN	SB	1	20,50
58.004	innen M 14x2 / außen MK-2		1	23,90
58.006	innen M 14x2 / innen M 14x2		1	29,90
58.007	außen M 14x2 / außen 1/2" x 20 NF	SB	1	10,70
58.008	innen M 14x2 / außen 3-kt.-Schaft		1	47,50
1489.3	SDS-plus, 1/2"x20 G		1	9,95

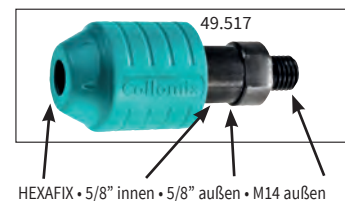

HEXAFIX • 5/8" innen • 5/8" außen • M14 außen

Somit kann nahezu jedes Rührwerk mit einer HEXAFIX-Schnellkupplung nachgerüstet werden.



5/8" innen • M14 innen

Somit kann ein HEXAFIX-Rührwerk für normale M14-Rührer umgerüstet werden. HEXAFIX-Schnellkupplung am Rührwerk abschrauben, 5/8"-Anschluß draufschauben, M14-Rührer einschrauben - fertig.

**Adapter für Hexafix**

Bestell-Nr.	Ausführung	VE	€
49.517	HEXAFIX - 5/8" innen - M14 aussen	1	46,90
49.582	innen M 14x2 / innen 5/8" x 16 UN	1	20,50

①

**- MISCHWIRKUNG -**

- - von unten nach oben
- ← - von oben nach unten
- ↔ - Verwirbelung

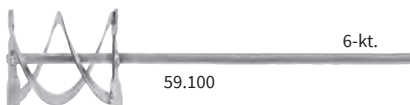

**Wendelrührer HaWe**

für zähe und dickflüssige Materialien, wie z.B. Fliesenkleber, Mörtel, Putz, Estrich, Spachtelmassen

mit SB-Aufhänger

Bestell-Nr.	Ausführung	Ø mm	L mm	VE	€
59.085	verzinkt, für 10-15 kg	85	400	1	11,90
59.100	verzinkt, für 10-20 kg	100	400	1	13,90
59.120	verzinkt, für 20-40 kg	120 mit Ring	600	1	18,90



**Collomix-Rührer wk**

Stahl, kunststoffbeschichtet, für zähe und klebrige Materialien, wie Kleber, Fertigmörtel, Spachtelmassen, Estrich

mit SB-Karte

Bestell-Nr.	Ausführung	Ø mm	L mm	VE	€
54.070	WK 70 S, für 4-7 kg	70	400	8	16,95
54.090	WK 90 S, für 7-10 kg	90	400	5	19,50
54.120	WK 120 S, für 10-15 kg	120 mit Ring	590	3	34,95



**Collomix-Rührer Uni-Mixer UR**

Stahl, kunststoffbeschichtet, für flüssige Materialien wie Farben, Dispersion, Kleister. Neuer, verbesserter Rührkorb, dadurch ruhigerer Lauf, verbesserte Mischwirkung und höhere Standzeit

mit SB-Karte

Bestell-Nr.	Ausführung	Ø mm	L mm	VE	€
40.600	UR 60, für bis 7 kg	60	400	4	13,90
40.620	UR 80, für 5-10 kg	80	400	4	13,95
40.640	UR 100, für 10-15 kg	100	590	4	22,50
40.660	UR 120, für 15-25 kg	120	590	4	28,90



**Collomix-Rührer UM**

für Fliesenkleber, Fugenmörtel, Fertigmörtel- und -putz, besonders für höhere Drehzahlen geeignet. Neuer, verbesserter Rührkorb, dadurch ruhigerer Lauf, verbesserte Mischwirkung und höhere Standzeit

mit SB-Karte

Bestell-Nr.	Ausführung	Ø mm	L mm	VE	€
57.085	UM 85 S, für 5-10 kg	85	400	3	14,95



**Collomix-Rührer KR**

besonders für Spachtelmassen, Klebemörtel, Dickbeschichtungen, sowie Kleb- und Dichtmassen

mit SB-Karte

Bestell-Nr.	Ausführung	Ø mm	L mm	VE	€
56.090	KR 90 S, für 5-15 kg	90	590	4	24,90
56.120	KR 120 S, für 16-25 kg	120	590	2	33,95



**Unimixer**

Kunststoffrührflügel für dünnflüssige und aggressive Materialien, wie Lacke, Lasuren, Lösungen

mit SB-Karte

Bestell-Nr.	Ausführung	Ø mm	L mm	VE	€
56.060	KR 60, für bis 5 kg	60	350	6	5,45



**Collomix-Rührer NIROSTA**

Edelstahlrührer für besonders lange Standzeit bei abrasiven Materialien wie z.B. Futtermittel, usw. Besonders geeignet für die chemische Industrie.

Bestell-Nr.	Ausführung	Ø mm	L mm	VE	€
57.120	WK 120 S-N, für 10-15 kg	120	590	2	119,00



**Bitumenrührer M14**

einfache Bauweise = einfache Reinigung bei hoher Durchdringungskraft

mit SB-Öse

Bestell-Nr.	Ausführung	Ø mm	L mm	VE	€
89.196	verzinkt	160	600	5	24,90

①

- MISCHWIRKUNG -

- - von unten nach oben
- ← - von oben nach unten
- ↻ - Verwirbelung



**Wendelrührer HaWe**

für zähe und klebrige Materialien wie Kleber, Fertigputz, Spachtelmassen, Estrich

mit SB-Aufhänger

Bestell-Nr.	Ausführung	L mm	Ø mm	VE	€
51.120	verzinkt, für 20-40 kg	600	120	1	34,90
51.140	verzinkt, für 30-60 kg	600	140	1	42,90



**Collomix-Rührer WK**

für zähe und klebrige Materialien, wie Kleber, Fertigputz, Spachtelmassen, Estrich

mit SB-Karte

Bestell-Nr.	Ausführung	Ø mm	L mm	VE	€
09.113	WK 120 M, für 10-15 kg	120	590	6	42,90
09.115	WK 140 M, für 15-30 kg	135	590	5	48,90



**Collomix-Rührer MK**

besonders robuster Rührer für schwere Materialien wie Mörtel, Putz, Beton, Epoxydharzmassen

mit SB-Karte

Bestell-Nr.	Ausführung	Ø mm	L mm	VE	€
58.420	MK 120 M, für 15-25 kg	120	590	6	57,90
58.140	MK 140 M, für 25-40 kg	135	590	5	61,50
58.160	MK 160 M, für 30-60 kg	160	590	2	66,90



**Collomix-Rührer FM**

für Farben, Zementschlämme, Verlaufmassen, klumpenfreies Aufmischen durch hohe Scherkraft

mit SB-Karte

Bestell-Nr.	Ausführung	Ø mm	L mm	VE	€
09.163	FM 120 M, für 20-30 kg	120	590	2	41,50



**Collomix-Rührer KR**

besonders für Spachtelmassen, Klebmörtel, Dickbeschichtungen, sowie Kleb- und Dichtmassen

mit SB-Karte

Bestell-Nr.	Ausführung	Ø mm	L mm	VE	€
31.120	KR 120 M, für 15-25 kg	120	590	2	41,95

Auch für Bohrmaschinen mit 16-mm Bohrfutter passend



**Collomix-Rührer WK HF**

der vielseitig einsetzbare Rührer. Für zähe und klebrige Materialien wie Kleber, Fertigputz, Spachtelmassen, Estrich

mit SB-Karte

Bestell-Nr.	Ausführung	Ø mm	L mm	VE	€
40.112	WK 120 HF, für 10-15 kg	120	590	2	41,50
40.113	WK 140 HF, für 15-30 kg	135	590	2	48,50



**Collomix-Rührer MK HF**

der besonders robuste Profirührer. Geeignet für alle Arten von Mörtel, Putz, Estrich, quarzgefüllte Epoxidharze etc.

mit SB-Karte

Bestell-Nr.	Ausführung	Ø mm	L mm	VE	€
39.140	MK 140 HF, für 25-40 kg	135	590	2	63,50
39.160	MK 160 HF, für 30-60 kg	160	590	2	65,90



**Collomix-Rührer DLX HF**

Ideal für alle flüssigen und verlaufenden Materialien. Besonders geeignet für Dünnbettmörtel (Plansteinverklebung)

mit SB-Karte

Bestell-Nr.	Ausführung	Ø mm	L mm	VE	€
40.109	DLX 120 HF, für 20-40 kg	120	590	2	52,90
40.983	DLX 152 HF, für 30-50 kg	150	590	2	71,95





**Schlagschnurgerät HaWe-Super**

- mit Push-System - Kurbel dreht sich beim Schnurzug nicht mit.
- Schnelleinzug - Übersetzung 5:1
- gezahnter, stabiler Haken inkl. Lagerplatz für Haken am Gehäuse
- mit Gürtelclip
- Magnesium Druckguß-Gehäuse

SB-verpackt

Bestell-Nr.	Ausführung	L m	VE	€
911.55	Schnurstärke 1,0 mm	30	4	18,60



**Schlagschnurgerät HaWe**

komplett mit Schnur, Gußgehäuse und 35 gr. Farbpulver blau

SB-verpackt

Bestell-Nr.	Ausführung	L m	VE	€
911.00	Schnurstärke 1,0 mm	30	4	14,95



**Schlagschnurgerät**

komplett mit Schnur, Kusto-Gehäuse, ohne Farbpulver

SB-verpackt

Bestell-Nr.	Ausführung	L m	VE	€
911.01	Schnurstärke 1,0 mm	15	12	9,35



**Schlagschnurgerät Practico**

mit aufschraubbarer Farbflasche blau 100 gr., Kusto-Gehäuse

SB-verpackt

Bestell-Nr.	Ausführung	L m	VE	€
911.02	Schnurstärke 1,0 mm	30	6	12,90



**Schlagschnurgerät Rapidline**

mit Schnellaufroller und Gummi-Einfüllventil für Farbflaschen, mit Schnurriegelung, Kusto-Gehäuse, mit blauem Farbpulver 113 gr.

SB-verpackt

Bestell-Nr.	Ausführung	L m	VE	€
911.06	Schnurstärke 1,3 mm	30	10	20,70



**Schlagschnurgerät Tajima**

leichtgängiges Schlagschnurgerät. Wenige Umdrehungen durch 5-fach-Übersetzung. Extrastarke Schnurqualität, automatischer Rücklaufstop. 2-Komponenten-Gehäuse

SB-verpackt

Bestell-Nr.	Ausführung	L m	VE	€
911.30	Schnurstärke 1,0 mm	30	4	39,20



911.04



911.03

**Schlagschnurgerät**

für Zimmerleute und Straßenbau  
Gehäuse und Kurbel aus ABS, schlagfest

Bestell-Nr.	Ausführung	L m	VE	€
911.04	Mini-Riese, Schnurstärke 2,5 mm	30	6	29,90
911.03	Riese, Schnurstärke 3,0 mm	50	6	61,90



**Doppelschlagschnurgerät Duo**

für Zimmerleute, Dachdecker und das Baugewerbe, Füllmenge 2x100 gr., ergonomischer Griff

auf SB-Karte

Bestell-Nr.	Ausführung	L m	VE	€
911.05	Schnurstärke 1,5 mm	30	1	24,60



913.02



913.06

**Ersatzschnüre für Schlagschnurgeräte**

Bestell-Nr.	Ausführung	L m	Ø mm	VA	VE	€
913.01	f. 911.00+911.55	30	1,0	Spule/SB-verpackt	1	6,60
913.02	f. alle Modelle	15	1,0	Bund/SB-verpackt	1	4,50
913.03	f. 911.01+.02	30	1,0	Spule/SB-verpackt	1	5,30
913.04	f. 911.04	30	2,5	Spule	1	18,75
913.05	f. 911.05	30	1,5	Spule	1	7,20
913.06	f. 911.03	50	3,0	Spule	1	29,30
913.07	f. 911.30	25	1,0	Spule	1	10,90

## MARKIEREN



### Farbpulver

für Schlagschnur. Profiqualität, kräftiger Farbton, große Pulverabgabe, UV-beständig, für Innen- und Außenbereich

SB-verpackt

Bestell-Nr.	Farbe	VA	gr	VE	€
912.11	blau	SB-Beutel	35	6	2,25
912.13	rot	SB-Beutel	35	6	2,25



912.22 912.31 912.41 912.05

### Farbpulver

für Schlagschnur. Profiqualität, kräftiger Farbton, große Pulverabgabe, UV-beständig, für Innen- und Außenbereich

in Kusto-Flasche

Bestell-Nr.	Farbe	VA	gr	VE	€
912.21	blau	Kusto-Flasche	60	6	3,90
912.22	gelb	Kusto-Flasche	60	6	3,90
912.23	rot	Kusto-Flasche	60	6	3,90
912.24	weiß	Kusto-Flasche	60	6	3,90
912.31	blau	Kusto-Flasche	200	6	5,60
912.32	gelb	Kusto-Flasche	200	6	5,60
912.33	rot	Kusto-Flasche	200	6	5,60
912.34	weiß	Kusto-Flasche	200	6	5,60
912.41	blau	Kusto-Flasche	1000	1	14,50
912.43	rot	Kusto-Flasche	1000	1	14,50
912.44	weiß	Kusto-Flasche	1000	1	14,50
912.53	schwarz	Kusto-Flasche	1000	1	14,50
912.04	blau	Kusto-Flasche	4000	1	46,90
912.05	schwarz	Kusto-Flasche	4000	1	46,90



### Farbpulver

Schraubflasche für Practico 911.02. Profiqualität, kräftiger Farbton, große Pulverabgabe, UV-beständig, für Innen- und Außenbereich.

Bestell-Nr.	Farbe	VA	gr	VE	€
912.61	blau	Schraubflasche	100	6	3,65

## SENKLOTE



### Senklot

Birnform, mit Messingkopfschraube

SB-verpackt

Bestell-Nr.	Ausführung	gr	VE	€
017.20	Zinkdruckguß	200	12	7,50
017.30		300	12	7,95
017.50		500	12	9,50



### Senklot

Birnform mit Messingkopfschraube

lose

Bestell-Nr.	Ausführung	gr	VE	€
17.150	Zinkdruckguß	150	6	10,95
17.200	Zinkdruckguß mit Stahlspitze	200	6	11,50
17.250		250	6	13,90
17.300		300	6	14,95
17.400		400	6	18,95
17.500		500	6	21,95



### Fliesenleger-Senklot

Zylinderform mit Loch

Bestell-Nr.	Ausführung	gr	VE	€
19.050	Messing	50	10	6,10



### Fliesenleger-Senklot

Zylinderform mit Schnur und Abstandhalter

SB-verpackt

Bestell-Nr.	Ausführung	gr	VE	€
754.12	Druckguß, mit Loch	120	10	6,90



### Maurerschnur

Polyamid-Nylon auf x-Spule, sehr gute Dehnbarkeit, für technischen Bedarf, Bau, Hobby, Basteln

Bestell-Nr.	Ausführung	L m	Stä mm	VE	€
18.025	gedreht	100	1,3	6	7,10

## MAURERSCHNUR



18.022



18.024



18.026

### Maurerschnur HaWe in Leuchtfarben

Bestell-Nr.	Ausführung	Farbe	L m	Stä mm	VE	€
18.022	Polypropylen PP	leuchtgelb	100	2,0	12	9,20
18.024	Polypropylen PP	leuchtgrün	100	2,0	6	9,00
18.026	Polypropylen PP	leuchtpink	100	2,0	6	9,00



### Richtschnur

aus Naturfaser, umweltschonend,  
für Bau, Garten, Haushalt

Bestell-Nr.	Ausführung	L m	Stä mm	VE	€
19.010	Baumwolle rund geflochten	50	3,0	6	9,10



### Packschnur

aus nachwachsendem Rohstoff, Flachs/Hanf, voll kompostierfähig,  
Ideal für Haushalt, Hobby und Garten **einzel Foliengeschmupft**

Bestell-Nr.	Ausführung	L m	Stä mm	VE	€
96.040	Naturfaser	40	mittel	6	3,50
96.080		80	mittel	6	5,30
96.100		100	stark	6	7,60



### Sisalschnur

biologisch abbaubar, verrottet zu 100%, 2-fach gezwirnt

Bestell-Nr.	Ausführung	L m	Stä mm	VE	€
19.011	Rolle	70	2,0	1	6,90
19.033	Knäuel	150	3,0	1	14,40

## MAURERSCHNUR



### Polypropylenschnur: PP

- hohe Reißfestigkeit, Weichheit und gute Flexibilität. Knotenfest, UV-stabilisiert,

- leicht und schwimmfähig, gute chemische Beständigkeit

### Polyamid: PA

- rundgeflochten, hochreißfest, nicht UV-stabilisiert



### Maurerschnur HaWe

nach DIN 83307, geflochten, auf Spule mit Einkerbung

Bestell-Nr.	Ausführung	Farbe	L m	Stä mm	VE	€
18.001	Polypropylen PP	rot-weiß	20	1,0	6	3,20
18.003		rot	50	1,0	6	4,50
18.004		rot	100	1,0	6	7,10
18.005		rot	50	1,7	6	4,90
18.002		weiß	50	1,2	6	5,00
18.015		grün	50	1,7	6	5,30
18.016		rot-weiß	50	1,7	6	5,50
18.017		grün-weiß	50	1,7	6	5,50
18.027		grün-weiß	100	1,7	6	8,80
18.018		rot-weiß	50	2,0	6	6,10
18.019		grün-weiß	50	2,0	6	6,10
18.030	Polyamid PA	rot	100	1,0	6	9,30



### Maurerschnur HaWe

geflochten, in Überstärken, auf Spule mit Einkerbung

Bestell-Nr.	Ausführung	Farbe	L m	Stä mm	VE	€
18.023	Polypropylen PP	rot	200	2,0	6	15,30
18.006		rot-weiß	200	2,0	6	14,10
18.009		rot-weiß	200	3,0	6	22,20
18.020		rot-weiß	100	4,0	6	18,20



### Maurerschnur HaWe

geflochten, in Überstärken, auf Spule mit Einkerbung

Bestell-Nr.	Ausführung	Farbe	L m	Stä mm	VE	€
18.010	Polypropylen PP	weiß	100	2,0	6	7,40
18.011		weiß	50	3,0	6	8,50
18.012		weiß	30	4,0	6	7,80

SEILE



**Handaufzugseil**

mit eingespleißter, verzinkter Kausche und Ring, 3-litzig gedreht

Bestell-Nr.	Ausführung	L m	Ø mm	VE	€
7007.2	Hanf	20	20	1	76,00
7007.3		30	20	1	101,00
7007.4		40	20	1	126,00
7007.5		50	20	1	150,00



**Handaufzugseil**

mit eingespleißter, verzinkter Kausche und Ring, 3-litzig gedreht

Bestell-Nr.	Ausführung	L m	Ø mm	VE	€
7006.2	Polypropylen orange	20	16	1	66,60
7006.3		30	16	1	91,95
7006.5		50	16	1	121,00



**Seilrolle**

mit Sicherheitshaken, Guß-Speichenrad

Bestell-Nr.	Ausführung	Ø mm	VE	€
71.190	mit Kreuzbügel, Tragkraft 250 kg	190	1	123,00



**Karabinerhaken**

Bestell-Nr.	Ausführung	L mm	Ø mm	VE	€
70.157	verzinkt	140	12	5	4,20

SEILE



**Mehrzweckseil**

Polypropylen, orange

Bestell-Nr.	Ausführung	L m	Ø mm	VE	€
7000.6	PP/Docke	20	6	6	6,50
7000.8		20	8	6	8,80



**Bindestrick mit Schlaufe**

Länge 2500 mm, Ø 8 mm

Bestell-Nr.	Ausführung	Farbe	VE	€
19.002	Polypropylen	weiß-blau	10	2,45
19.004	Naturfaser	natur	10	2,20



**Gummi spanner**

dauerhaft elastisch

Bestell-Nr.	Ausführung	L mm	Ø mm	VE	€
22.045	mit starken, schwarzen Haken	450	9	5	3,50
22.060		600	9	5	3,90
22.080		800	9	5	4,60
22.100		1000	9	5	4,90
22.150		1500	9	5	6,50

Achtung: generelle Mindestabnahme = 1 VE = 5 Stück



**Kugel-Expander-Set**

Zum Befestigen von Abdeck- und Werbeplanen, Abdecknetzen uvm.

6 Stück SB-verpackt

Bestell-Nr.	Ausführung	Ø mm	L mm	VE	€
22.625	Kugeldurchmesser 29 mm	5	250	25	5,90



**Schlagstempel-Satz** DIN 7353

extraschwere Qualität, glanzvernickelt. Maschinengravur, saubere Verarbeitung bis 12 mm mit Tiefenbegrenzung, Härte am Schriftende HRC 58-60, für 120 kg/mm<sup>2</sup> in Kusto-Kästchen

Bestell-Nr.	Ausführung	H mm	VE	€
710.02	Zahlen 0-9	2	1	20,50
710.25		2,5	1	21,50
710.03		3	1	20,90
710.04		4	1	22,50
710.05		5	1	23,90
710.06		6	1	27,90
710.08		8	1	32,50
710.10		10	1	42,50
710.12		12	1	49,00
710.15		15	1	75,00
710.20	20	1	144,00	
715.02	Buchstaben A-Z	2	1	60,90
715.25		2,5	1	62,50
715.03		3	1	62,50
715.04		4	1	65,50
715.05		5	1	67,90
715.06		6	1	78,90
715.08		8	1	92,90
715.10		10	1	127,00
715.12		12	1	155,00
715.15		15	1	216,00



**Signierschablonen-Satz**

aus starkem Zinkblech, Blockschrift nach DIN 1451

Bestell-Nr.	Ausführung	H mm	VE	€
718.30	Zahlen 0-9	30	10	11,50
718.40		40	10	12,50
718.50		50	10	13,95
718.60		60	10	14,95
718.70		70	10	15,50
718.80		80	5	18,50
718.10		100	5	26,50
718.12		120	2	41,90
718.15		150	1	54,50
718.20		200	1	92,90
719.30	Buchstaben A-Z	30	5	22,50
719.40		40	5	26,50
719.50		50	5	29,50
719.60		60	5	30,90
719.80		80	5	44,50
719.10		100	5	63,90
719.15		150	1	134,00
719.20		200	5	229,00



**Spitzer** Lyra

für Zimmermansbleistifte und Signierkreiden mit einem Durchmesser von 10-17 mm

Bestell-Nr.	Ausführung	VE	€
9496.0	Kusto	25	5,90



**Zimmermanns-Bleistift Lyra**

extrem bruchfeste Mine, für Markierungen auf Holz

Bestell-Nr.	Ausführung	L mm	VE	€
333.24	oval, lackiert, ungespitzt	240	20	2,40
333.30		300	20	2,70



444.25



444.06

**Zimmermanns-Bleistift Impex**

oval, lackiert, ungespitzt

Bestell-Nr.	Ausführung	L mm	VE	€
444.25	Blei/Impex	250	144	1,90
444.06	Blei/Impex 6 St auf SB-Karte	250	5	9,90



**Bleistift-Halter Pocket**

praktischer Helfer für alle dicken Holzstifte, ob oval, dreikant oder sechskant. Mit integriertem Messer zum Anspitzen. Mit Klemmfunktion, hält alle Stifte bis zum kleinsten Stummel.

SB-verpackt

Bestell-Nr.	Ausführung	VE	€
5050.1	mit 1 Zimmermannsbleistift 240 mm	10	12,90



**Blei-Kopierstift Lyra**

beidseitig ansitzbar, für trockenes und nasses Holz

Bestell-Nr.	Ausführung	L mm	VE	€
334.24	2/3 Blei, 1/3 Kopier, oval	240	20	3,40



**Steinhauerstift Lyra**

geeignet für Stein/Beton und sonstige raue Oberflächen

Bestell-Nr.	Ausführung	L mm	VE	€
334.33	Spezialhärte 10H, oval	300	20	2,80





**Tischlerbleistift Lyra**

Bestell-Nr.	Ausführung	L mm	VE	€
91.075	rund, gespitzt	175	72	1,70



1174.0



6363.0



2940.0

**Spezialstift Lyra**

speziell für glatte Flächen wie Glas, Fliesen, Keramik, Kusto usw. leicht entfernbar

Bestell-Nr.	Ausführung	L mm	Ø mm	VE	€
1174.0	Cellugraph, Gigant, 3-kt.	240	12	100	3,70
6363.0	Plast-O-Mark, rund	175	7,5	12	2,35
2940.0	Cellucolor, rot, 6-kt.	175	7	12	2,10



**Markierstift Lyra**

rot-blau, für feine Markierungen auf Holz, Stahl, Stein uvm.

Auch für die Kennzeichnung von Warm-/Kaltwasser oder Zu-/Rücklauf

Bestell-Nr.	Ausführung	L mm	Ø mm	VE	€
2930.0	beidseitig angespitzt	175	10	12	2,70



**Markierstift Lyra Mark + sign**

für alle glatten und porösen Flächen. Aufstriche schwer entfernbar. Strichbreite 1-4 mm.

Bestell-Nr.	Ausführung	L mm	Ø mm	VE	€
112.01	schwarz	140	15	10	2,45
112.02	rot	140	15	10	2,45
112.03	blau	140	15	10	2,45
112.04	grün	140	15	10	2,45



**Markierstift-Set 3-tlg./Import**  
wasserunlöslich, für alle Oberflächen

SB-verpackt

Bestell-Nr.	Ausführung	L mm	Ø mm	VE	€
699.03	rot, blau, schwarz	130	12	10	3,30



**Tiefloch-Marker PICA INK**

- zum Markieren, auch an schwer zugänglichen Stellen
- markiert auf allen trockenen Materialien, wasserfest
- selbstnachstellende Teleskopspitze
- mit praktischem Köcherschoner und Spezial-Clip

Bestell-Nr.	Ausführung	Farbe	VE	€
119.21	Strichbreite 1 mm	schwarz	10	10,95
119.22		rot	10	10,95
119.23		blau	10	10,95



**Tiefloch-Marker PICA INK Display**

Bestell-Nr.	Ausführung	VE	€
119.20	10 x schwarz, 5 x rot, 5 x blau	1	205,00



**Signalmarker PICA-GEL**

für alle Markierungen im Innen- und Außenbereich. Auch auf rauen, rostigen, unebenen, nassen, dunklen und elastischen Oberflächen. Schnell trocknend, nach dem Trocknen hochpermanent. Wetterfest, licht- und temperaturbeständig bis ca. 1000°C. Mit praktischem Köcherschoner und integriertem Spitzer.

Bestell-Nr.	Ausführung	Farbe	VE	€
808.00	hochpermanent	weiß	10	11,70
808.10		blau	10	11,70
808.20		rot	10	11,70
808.30		schwarz	10	11,70
808.40		gelb	10	11,70



**Signalmarker PICA-GEL-Display**

Bestell-Nr.	Ausführung	VE	€
8020.0	je 4x weiß, blau, rot, schwarz und gelb	1	217,00



**Tiefloch-Marker PICA DRY**

mit Staub- und Nässechutz und Allerschreiber-Grafitmine, grau. Zum Markieren und Schreiben auf allen Materialoberflächen. Austauschbare/nachfüllbare Spezialminen sind auch für staubige, rauhe, ölige und feuchte Flächen geeignet. Minen-Ø 2,8 mm. Automatischer Minen-Vorschub in Edelstahlrohr, äußerst langlebig durch hochwertige Verarbeitung. Ausfallsicherer und grifffreundlicher Köcherschoner mit Spezial-Clip. Gesamtlänge 160 mm.

Bestell-Nr.	Ausführung	Farbe	VE	€
4094.1	mit integriertem Minenspitzer im Köcher	grau	10	16,95



**PICA DRY SB-SET Graphit**

bestehend aus Tieflochmarker PICA DRY (HaWe 4091.1) und Minenset Graphit (HaWe 4094.3)

**SB-verpackt**

Bestell-Nr.	Ausführung	VE	€
3040.3	Tieflochmarker + Minenset	10	29,90



**Tiefloch-Marker + Anreißnadel PICA DRY METAL-SET**

für präzises Markieren und Anreißen auf Metall. Bestehend aus, einem Pica Dry Tiefloch-Marker, gefüllt mit einer Graphitmine „FOR ALL 2B“ und einer Hartmetall-Anreißnadel im robusten Döschen zur sicheren Aufbewahrung. Der Anwender bekommt neben der Anreißnadel direkt den Pica Dry Marker, in den er die Nadel einfüllen kann. Der Köcherschoner ermöglicht es, die Anreißnadel geschützt, ohne Verletzungsgefahr und ohne Beschädigung der Arbeitshose, direkt an der Hosentasche zu platzieren. Hinweis: Das Befüllen der Anreißnadel von hinten ist essentiell, um die Mechanik des Pica Dry zu schonen!

**SB-verpackt**

Bestell-Nr.	Ausführung	VE	€
3080.1	mit Graphitmine und HM-Anreißnadel	10	25,95



**Tiefloch-Marker PICA DRY Ersatzminen-Set**

in stabiler Kusto-Kassette, Minenlänge 125 mm, Minen-Ø 2,8 mm

Bestell-Nr.	Ausführung	VE	€
4094.2	4x Grafitmine grau, 2x rot + 2x gelb	10	10,40
4094.3	10x Grafitmine grau	10	12,95
4094.4	10x Grafitmine grau Härte H für Schreiner SB	10	11,70
4094.6	wasserstrahlfest 3x grün + 2x weiß + 3x blau	10	10,70
4094.7	wasserstrahlfest 10x blau	10	13,40
4094.8	wasserstrahlfest 10x grün	10	13,40
4094.9	wasserstrahlfest 10x weiß	10	13,40
4094.0	10 Minen rot	10	12,95
4095.1	10 Minen gelb	10	12,95
4095.2	8x Sommer-Mine bis 70°, 3x grau, 3x rot, 2x weiß SB	10	10,50



**Tiefloch-Marker PICA DRY Display**

20 Tiefloch-Marker PICA DRY mit Grafitmine grau (HaWe 4094.1) + 10 Ersatzminensets (HaWe 4094.2) + 14 Produkteinleger

Bestell-Nr.	Ausführung	VE	€
4094.5	im Thekendisplay	1	415,00



**Mix-Display Pica**

5 INK-Marker schwarz (HaWe 119.21)  
 3 INK-Marker rot (HaWe 119.22)  
 2 INK-Marker blau (HaWe 119.23)  
 10 Dry-Marker (HaWe 4094.1)  
 10 Ersatzminenset grau (HaWe 4094.3)  
 je 10 Pica-INK und Pica-DRY Info-Flyer

Bestell-Nr.	Ausführung	VE	€
6632.5	im Thekendisplay	1	408,00



**Multi-Display je 1 Display**

Tieflochmarker INK (HaWe 119.20)  
 Tieflochmarker DRY Graphit (20 x 4094.1 + 10 x 4094.3)  
 Big DRY Marker ( HaWe 606.08)  
 Fine DRY Marker (HaWe 7070.5)

**Nachfüllminen-Sets:**

20 x DRY Minen Set Basis (HaWe 4094.2)  
 10 x DRY Minen Set Graphit (HaWe 4094.3)  
 10 x DRY Minen Set rot (HaWe 4094.0)  
 10 x DRY Minen Set Spezial (HaWe 4094.6)  
 10 x DRY Minen Set weiß (HaWe 4094.9)  
 20 x DRY Minen Set Schreiner/Tischler (HaWe 4094.4)  
 10 x DRY Minen Set Summerheat (HaWe 4095.2)  
 5 x BIG DRY Minen Set FOR ALL (HaWe 606.01)  
 5 x BIG DRY Minen Set rot/Graphit/weiß (HaWe 606.06)  
 5 x BIG DRY Minen Set ANILINE (HaWe 606.05)  
 5 x BIG DRY Minen Set SUMMERHEAT (HaWe 606.09)

Bestell-Nr.	Ausführung	VE	€
6005.0	im Thekenaufsteller	1	2.719,00



**Minenbleistift PICA FINE DRY**

Präzision ohne Anspitzen

Ideal für feines und präzises Anzeichnen, ohne Anspitzen. Minen-Ø von 0,9 mm. Der verbaute Staub- und Nässechutz (Drückerknopf als Schirmkappe und Dichting am Schaft) schützt die Mechanik im Inneren des Markers vor äußeren Einflüssen und erhöht die Langlebigkeit deutlich. High-Tech-Druckmechanik für ausdauernde Minen-Haltekraft und automatischen Minenvorschub.

Der Köcherschoner mit extra-starkem Clip sorgt für einen dauerhaften Halt an der Hosentasche und ermöglicht eine perfekte Ein-Hand-Bedienung.

Das schlanke Minenführungsrohrchen am vorderen Stiftende kann bei Minenbruch aufgeschraubt werden, um Minenreste zu entfernen.

Bestell-Nr.	Ausführung	VE	€
7070.1	mit 5 Grafitminen HB und Radierer	10	17,60

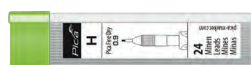

**Ersatzminen für PICA FINE DRY**

Minendosen mit 24 Minen, Minen-Ø 0,9 mm

Bestell-Nr.	Ausführung	VE	€
7070.3	Härte HB für feine Markierungen	10	5,95
7070.4	Härte H für präziseste Markierungen	10	5,95



**Ersatz-Radiergummi für PICA FINE DRY**

SB-verpackt

Bestell-Nr.	Ausführung	BE	VE	€
7070.2	5 Stück im Polybeutel	Pac	10	5,10

Bei Abnahme von 10 Packungen erhalten Sie kostenlos einen PICA Clip-Strip als Platzierungshilfe dazu.



**Minenbleistift PICA FINE DRY Display**

20 Minenbleistifte HaWe 7070.1  
10 Ersatz-Minendosen HB HaWe 7070.3  
5 Ersatz-Minendosen H HaWe 7070.4

Bestell-Nr.	Ausführung	VE	€
7070.5	im Thekendisplay	1	424,00



**Marker PICA BIG DRY**

bestückt mit FOR ALL-Grafitmine grau, für vielfältige Anwendungen. Automatischer Minenvorschub auf Knopfdruck, kein Anspitzen nötig. Ideal zum Anzeichnen, präzise Kantenführung, extrem lange Markierleistung. Rechteck-Minen mit 2x5 mm Querschnitt. Gesamtlänge: 200 mm. Mit Anschleiffläche für extrem feine Markierungen

Bestell-Nr.	Ausführung	VE	€
606.00	Köcher mit Spezial-Clip und 6-kant Bitaufnahme	10	22,40



**Marker PICA BIG DRY Ersatzminen-Set**

in stabiler Kusto-Kassette, Minenlänge 150 mm

Bestell-Nr.	Ausführung	VE	€
606.01	12x FOR ALL Grafitminen grau	5	16,95
606.03	12x Zimmermanns-Minen, nur für trockenes Holz	5	13,70
606.04	12x Steinhauer-Minen	5	15,50
606.05	12x ANILINE 2.0 Allwetterminen	5	16,95
606.06	je 4x FOR ALL BAU, grau, weiß, rot	5	16,95
606.07	12x FOR ALL weiß	5	16,50
606.09	12x Sommer-Mine bis 70°, je 4x grau, rot, gelb SB	10	17,60



**Marker PICA BIG DRY Display**

12 Marker PICA BIG DRY (HaWe 606.00)  
+ 3 Ersatzminen-Sets FOR ALL grau (HaWe 606.01)  
+ 3 Ersatzminen-Sets FOR ALL BAU grau, weiß, rot (HaWe 606.06)  
+ 3 Ersatzminen-Sets Zimmermann (HaWe 606.03)  
+ 3 Ersatzminen-Sets Steinhauer (HaWe 606.04)  
+ 10 Info-Flyer

Bestell-Nr.	Ausführung	VE	€
606.08	im Thekendisplay	1	430,00



**PICA MASTER-SET Schreiner**

praktisches & kompaktes Markier-Set für Schreiner, Tischler, Monteure, Innenausstatter, uvm. Hochwertige Tasche mit Klettverschluss und Ausfallsicherung für Minensets.

Inhalt: 1 x Pica Dry (HaWe 4094.1), 1 x Ersatzminenset Graphit H (HaWe 4094.4), 1 x Ersatzminenset Basic (HaWe 4094.2), 1 x Pica Fine Dry (HaWe 7070.1), 1 x Ersatzminen Set Graphit H ( HaWe 7070.4), 1 x Pica Instant White Pen, 1 x Pica Tieflochmarker schwarz (HaWe 119.21)

im SB-Karton

Bestell-Nr.	Ausführung	VE	€
5501.0	Schreiner	1	79,95



**PICA MASTER-SET Installateur**

praktisches & kompaktes Markier-Set für Installateure, Fliesenleger, Elektriker, Metallbauer, Schlosser, uvm. Hochwertige Tasche mit Klettverschluss und Ausfallsicherung für Minensets.

Inhalt: 1 x Pica Dry (HaWe 4094.1), 1 x Ersatzminenset Graphit For all (HaWe 4094.3), 1 x Ersatzminenset wasserstrahlfest (HaWe 4094.6), 1 x Pica Instant White Pen, 1 x Pica Tieflochmarker schwarz (HaWe 119.21), 1 x Pica Visor Marker (HaWe 990.40)

im SB-Karton

Bestell-Nr.	Ausführung	VE	€
5502.0	Installateur	1	65,90



**Permanent Wachs-Markierstift Pica Visor**

Hightech Kreidehalter mit innovativer Multi-Use-Wachs-Signierkreide. Extrem unempfindlich und vielseitig einsetzbar für permanente Markierungen. Für trockene, feuchte, glatte, raue, staubige oder auch ölige Material-Oberflächen. Drehmechanik für schnelles und einfaches Handling. Extrem langlebig und umweltfreundlich durch Ersatz-Minen.

Bestell-Nr.	Ausführung	Farbe	VE	€
990.40	Köcherschoner mit Clip	rot	5	11,95
990.41		blau	5	11,95
990.44		gelb	5	11,95
990.46		schwarz	5	11,95
990.52		weiß	5	11,95



**Ersatzminen Pica Visor**

Easy Refill Pack für sekundenschnelles Nachfüllen

Bestell-Nr.	Ausführung	Farbe	VE	€
991.40	4 Minen	rot	5	7,30
991.41		blau	5	7,30
991.44		gelb	5	7,30
991.46		schwarz	5	7,30
991.52		weiß	5	7,30



**Permanent Wachs-Markierstift Pica-Visor-Display**

je 4 Wachs-Marker (HaWe 990.40/.41/.44/.52)  
je 2 Ersatzminen-Set (HaWe 991.40/.41/.44)  
1 Ersatzminen-Set (HaWe 991.52)  
10 Info-Flyer

Bestell-Nr.	Ausführung	VE	€
990.01	im Thekendisplay	1	231,00





**Wachs-Signierkreide Lyra**

für professionelle Anwendungen, für Metall, Gummi, Stein, glatte Flächen, Holz naß und trocken, usw.

12 St im SB-Pack

Bestell-Nr.	Ausführung	Farbe	L mm	Ø mm	BE	VE	€
6897.1	rund, unpapiert	blau	100	8,5	Pac	1	11,95
6897.2	Lyra 4960	rot	100	8,5	Pac	1	11,95
6897.3		gelb	100	8,5	Pac	1	11,95
6897.4		schwarz	100	8,5	Pac	1	11,95
6897.6		weiß	100	8,5	Pac	1	11,95



**Förster- und Signierkreide Lyra**

für professionelle Anwendungen, hohe Bruchfestigkeit, beste Pigmentierung, großes Volumen.

Für trockenes und nasses Holz, Leder, Stein, Metall usw.

12 St im SB-Pack

Bestell-Nr.	Ausführung	Farbe	L mm	Ø mm	BE	VE	€
797.01	6-kt., papiert	blau	120	12	St	36	1,70
797.02	Lyra 797	rot	120	12	St	36	1,70
797.03		gelb	120	12	St	36	1,70
797.04		schwarz	120	12	St	12	1,70
797.05		grün	120	12	St	12	1,70
797.06		weiß	120	12	St	12	1,70



**Signierkreide Lyra Economy**

für diverse Anwendungen, Holz naß und trocken, Stein, Metall

12 St im SB-Pack

Bestell-Nr.	Ausführung	Farbe	L mm	Ø mm	BE	VE	€
795.02	6-kt. unpapiert	rot	110	11	Pac	1	7,70
795.03	Lyra 795	gelb	110	11	Pac	1	7,70
795.11		blau	110	11	Pac	1	7,70



**Kreidehalter Lyra**

mit Druckknopf-Fallmechanik

Bestell-Nr.	Ausführung	L mm	VE	€
7161.0	für Kreiden-Ø 8,5 mm (6897.)	100	10	10,90
7166.0	für Kreiden-Ø 11 + 12 mm (795. + 797.)	115	10	13,90



**Schulkreide / Industriekreide unpapiert**

mit Schutzschicht überzogen. Bestens geeignet für Anwendungen auf Metall, Stein, Beton, Karton, trockenes Holz und trockene Reifen. Markierungen sind mit Wasser leicht entfernbar.

12 Stück im SB-Pack

Bestell-Nr.	Ausführung	L mm	B mm	H mm	BE	VE	€
800.03	weiß	100	10	10	Dzd	1	3,60



**Specksteinkreide unpapiert,**

speziell bei Schweißarbeiten, temperaturbeständig bis 2000°

12 St im SB-Pack

Bestell-Nr.	Ausführung	L mm	B mm	H mm	BE	VE	€
2990.0	Speckstein	100	10	10	Dzd	1	7,35





Überkopfdüse



Schreibdüse



### Signierspray HaWe

witterungsbeständig, schnelltrocknend, abriebfest, gut deckend, geeignet für Beton, Asphalt, Erdreich, Holz, Glas, Metall, div. Kunststoffe

Bestell-Nr.	Ausführung	ml	Farbe	VE	€
1160.1	inklusive	500	blau	12	11,90
1160.2	Überkopfdüse und	500	rot	12	11,90
1160.3	Schreibdüse	500	leuchtgelb	12	11,90
1160.4		500	leuchtpink	12	11,90
1160.5		500	weiß	12	11,90
1160.6		500	leuchtorange	12	11,90
1160.7		500	grün	12	11,90



### Markierspray HaWe

Patentierter Sicherheitskappe, mit arretierbarem Sprühauslöser, verhindert unbeabsichtigtes Sprühen. Gute Deckkraft, schnelltrocknend, hohe Abriebfestigkeit, sehr witterungsbeständig. Haftet gut auf Beton, Asphalt, Erdreich, Holz, Glas, Metall und auf diversen Kunststoffen. Dosen geeignet für Markierroller HaWe-Nr. 1390.0

Bestell-Nr.	Ausführung	ml	Farbe	VE	€
1390.1	mit Sicherheitskappe,	500	neonblau	12	8,40
1390.2	für Wand- und	500	neonrot	12	8,40
1390.3	Bodenmarkierungen	500	neongelb	12	8,40
1390.4		500	neonpink	12	8,40
1390.5		500	weiss	12	8,40
1390.6		500	neonorange	12	8,40
1390.7		500	neongrün	12	8,40



### Markierroller

Sprühhilfe für eine saubere Linienführung. Flexibel einsetzbar, auch ohne Rad. Nur für Markierspray HaWe-Nr. 1390.1-7 geeignet

Bestell-Nr.	Ausführung	VE	€
1390.0	Alu/Kusto	1	50,90



### Universal-Grundierung HaWe

zur Grundierung vor dem Decklack (Kunstharz oder Acryl-Lack). Beste Haftung, besonders hohe Füllkraft, schützt vor Rost.

Bestell-Nr.	Ausführung	ml	Farbe	VE	€
665.01	Grundierung	400	grau	6	8,40



### Lackspray HaWe

400 ml, schnelltrocknend, lichtecht, hohe Oberflächenhärte, kratz-, stoß- und schlagfest. Nach ca. 10 Minuten staubtrocken. Nicht auf kunstharzlackierte Flächen sprühen. Ergiebigkeit ca. 1-2 m<sup>2</sup> pro 400 ml-Dose.

Bestell-Nr.	Ausführung	Farbe	VE	€
665.02	hochwertiger	Klarlack matt	6	8,40
665.03	Acryl-Lack	Klarlack glänzend	6	8,40
665.04		reinweiß matt RAL 9010	6	8,40
665.05		reinweiß glänzend RAL 9010	6	8,40
665.06		silber glänzend RAL 9006	6	8,40
665.07		tiefschwarz matt RAL 9005	6	8,40
665.08		tiefschwarz glänzend RAL 9005	6	8,40
665.09		schokobraun glänzend RAL 8017	6	8,40
665.10		anthrazitgrau glänzend RAL 7016	6	8,40
665.11		silbergrau glänzend RAL 7001	6	8,40
665.12		gelbgrün glänzend RAL 6018	6	8,40
665.13		moosgrün glänzend RAL 6005	6	8,40
665.14		laubgrün glänzend RAL 6002	6	8,40
665.15		himmelblau glänzend RAL 5015	6	8,40
665.16		enzianblau glänzend RAL 5010	6	8,40
665.17		ultramarinblau glänzend RAL 5002	6	8,40
665.18		weinrot glänzend RAL 3005	6	8,40
665.19		feuerrot glänzend RAL 3000	6	8,40
665.20		reinorange glänzend RAL 2004	6	8,40
665.21		rapsgelb glänzend RAL 1021	6	8,40

①  
- HAKENÜBERSICHT -



3030                      3040  
4030                      4020                      4090

daN = Dekanewton entspricht ca. 1 kg

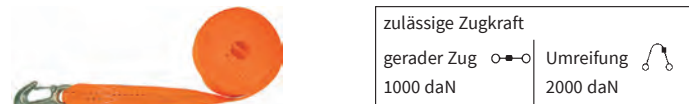

102630

**Verzurrigurt BSN**  
2-teilig, Polyesterband, mit Ratsche, DIN EN 12 195-2, System 1000 daN, 35 mm



Bestell-Nr.	Ausführung	L m	B mm	VE	€
102620	Haken 3040	6	35	4	16,90
102630	Haken 3030	6	35	4	16,95

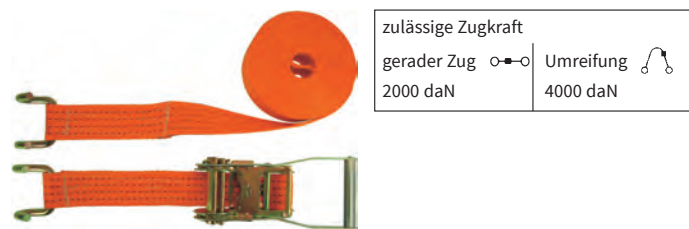

202820

**Verzurrigurt BSN**  
2-teilig, Polyesterband, mit Ratsche, DIN EN 12 195-2, System 2000 daN, 50 mm



Bestell-Nr.	Ausführung	L m	B mm	VE	€
202810	Haken 4090	8	50	4	35,90
202820	Haken 4020	8	50	4	24,90
202830	Haken 4030	8	50	4	24,90
202110	Haken 4090	10	50	1	37,90
202510	Haken 4090	15	50	1	45,90



**Verzurrigurt BSN**  
2-teilig, Polyesterband, mit Spannratsche GIGANT, kraftsparend, durch extra langen Hebel, DIN EN 12 195-2



Bestell-Nr.	Ausführung	L m	B mm	VE	€
202800	Haken 4030	8	50	1	43,50

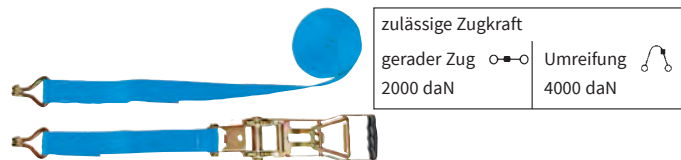

zulässige Zugkraft  
gerader Zug ○—○ 2000 daN      Umreifung ○—○ 4000 daN

**Verzurrigurt BSN**  
2-teilig, Polyesterband, mit Umkehrratsche. Gespannt wird beim „Nach-unten-ziehen“. DIN EN 12 195-2



Bestell-Nr.	Ausführung	L m	B mm	VE	€
202880	Haken 4030	8	50	1	41,90



zulässige Zugkraft  
gerader Zug ○—○ 2500 daN      Umreifung ○—○ 5000 daN

**Verzurrigurt BSN**  
2-teilig, mit Ratsche, DIN EN 12 195-2, System 2500daN, 50 mm. Höhere zulässige Zugkraft als bei Standard-Verzurrigurte



Bestell-Nr.	Ausführung	L m	B mm	VE	€
205830	Haken 4030	8	50	1	34,90



**Lasten-Haltegurt**  
2-teilig, Nylonband, mit Spannratsche und Doppelhaken, 750 daN **im Buntkarton**

Bestell-Nr.	Ausführung	L m	B mm	VE	€
3756.0	Haken 4030	5	38	6	26,50



**Kofferraumhaltegurt**  
2-teilig, für die Sicherung der Heckklappe beim Transport sperriger Güter. Die Heckklappe ist fixiert und beschädigt weder die Ladung noch das Fahrzeug.

SB-verpackt

Bestell-Nr.	Ausführung	L m	B mm	VE	€
8850.6	Nylonband	1,7	25	1	10,95

## EINZELTEILE für 2-teilige Zurrgurte



202821

**Festende BSN mit Knarre**  
 DIN EN 12 195-2



Bestell-Nr.	Ausführung	L m	B mm	VE	€
102621	Haken 3040	0,5	35	1	12,90
102631	Haken 3030	0,5	35	1	13,95
202811	Haken 4090	0,5	50	1	21,50
202821	Haken 4020	0,5	50	1	18,60
202831	Haken 4030	0,5	50	1	18,90



202822

**Losende BSN mit Haken**  
 DIN EN 12 195-2

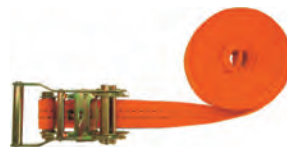
Bestell-Nr.	Ausführung	L m	B mm	VE	€
102622	Haken 3040	5,5	35	1	11,30
102632	Haken 3030	5,5	35	1	12,90
202822	Haken 4020	7,5	50	1	16,60
202832	Haken 4030	7,5	50	1	16,90
202112	Haken 4090	9,5	50	1	27,40
202512	Haken 4090	14,5	50	1	34,90

101600  
201800
**Verzurrurgurt BSN**  
 einteilig, Polyesterband mit Ratsche, DIN EN 12 195-2

Bestell-Nr.	Ausführung	L m	B mm	VE	€
101600	1000 daN	6	35	4	11,95
201800	2000 daN	8	50	4	24,90



zulässige Zugkraft

gerader Zug ○—○

200 daN

Umreifung

400 daN

## Zurrurgurt

einteilig mit Klemmschloß, DIN EN 12 195-2, System 200 daN

2 Stück-Pack

Bestell-Nr.	Ausführung	L m	B mm	VE	€
201050	Nylonband	0,5	25	1	5,95
201100		1	25	1	6,90
201200		2	25	1	7,90
201300		3	25	1	8,95
201500		5	25	1	10,90



## Lasten-Haltegurt

einteilig

auf SB-Karte

Bestell-Nr.	Ausführung	L m	B mm	VE	€
3755.0	Nylonband, mit Spannratsche	5	25	6	7,95



## Gasflaschen-Transportsicherung

für den sicheren Transport von Gasflaschen bis 1 Meter.

Zur Befestigung an stabilen, ebenen Flächen. 2 Stück Zurrgurte 25 mm breit, 1 m lang, zulässige Zugkraft in der Umreifung 1000 daN, zweiteilig mit Fittings, 2 Stück Aluminium. Lochschiene 0,5 m lang

im Folienbeutel verpackt

Bestell-Nr.	Ausführung	VE	€
8840.0	4-teilig	1	62,70

**Rundschlinge BSN 1 to**

aus Polyester als Endlosstrang, DIN EN 1492-2, UV-stabilisiert, farbcodiert, Polyurethan verstärkt, reißbeständig vernäht



Bestell-Nr.	Ausführung	Farbe	VE	€
622002	Traglast 1 to, Umfang 2 m	violett	1	6,90
622004	Traglast 1 to, Umfang 4 m	violett	1	11,90
622006	Traglast 1 to, Umfang 6 m	violett	1	16,90

**Rundschlinge BSN 2 to**

aus Polyester als Endlosstrang, DIN EN 1492-2, UV-stabilisiert, farbcodiert, Polyurethan verstärkt, reißbeständig vernäht



Bestell-Nr.	Ausführung	Farbe	VE	€
623002	Traglast 2 to, Umfang 2 m	hellgrün	1	9,10
623004	Traglast 2 to, Umfang 4 m	hellgrün	1	16,90
623006	Traglast 2 to, Umfang 6 m	hellgrün	1	25,90

**Rundschlinge BSN 3 to**

aus Polyester als Endlosstrang, DIN EN 1492-2, UV-stabilisiert, farbcodiert, Polyurethan verstärkt, reißbeständig vernäht



Bestell-Nr.	Ausführung	Farbe	VE	€
624003	Traglast 3 to, Umfang 3 m	gelb	1	17,95
624004	Traglast 3 to, Umfang 4 m	gelb	1	22,90
624006	Traglast 3 to, Umfang 6 m	gelb	1	35,50

**Hebeband BSN 1 to**

Polyester, 2-lagig, mit verstärkten Endschlaufen DIN EN 1492-1



Bestell-Nr.	Ausführung	L m	B mm	Farbe	VE	€
02.142	Traglast 1 to	4	30	violett	1	18,95

**Hebeband BSN 2 to**

Polyester, 2-lagig, mit verstärkten Endschlaufen DIN EN 1492-1



Bestell-Nr.	Ausführung	L m	B mm	Farbe	VE	€
02.242	Traglast 2 to	4	60	hellgrün	1	30,90
02.262	Traglast 2 to	6	60	hellgrün	1	43,95

**Hebeband BSN 3 to**

Polyester, 2-lagig, mit verstärkten Endschlaufen DIN EN 1492-1



Bestell-Nr.	Ausführung	L m	B mm	Farbe	VE	€
02.362	Traglast 3 to	6	90	gelb	1	65,30

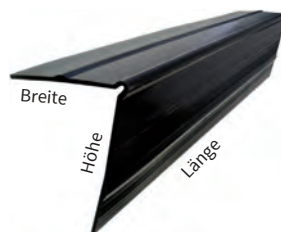

empfindliche Kanten werden nicht beschädigt

**Kantenschutzwinkel**

Winkelschiene im L-Profil aus extrudiertem Kunststoff, zum Schutz der Zurr- und Haltegurte und des Transportgutes auf dem LKW. Anti-UV behandelt, daher Farb- und chemische Stabilität gewährleistet. Erträgt große Temperaturschwankungen. Beständig gegen Säure und chemische Einflüsse. Wetterbeständig und hohe Form-Elastizität (nimmt Ausgangsform wieder an).

Bestell-Nr.	Ausführung	L mm	B mm	H mm	Stä mm	VE	€
8850.1	Polyethylen	1200	140	180	5	6	49,90

**Kantenschutz**

solide Ausführung mit Schlitzen, bei rauen Oberflächen.

Bestell-Nr.	Ausführung	VE	€
8850.0	PVC, innen geraut, für bis zu 75 mm breite Gurte	5	3,50

**Scheuerschutzschlauch**

Gummischlauch mit Textileinlage, der robuste Scheuerschutz für raue Kanten und Oberflächen.

Bestell-Nr.	Ausführung	L mm	B mm	VE	€
8850.4	PVC, für bis zu 50 mm breite Gurte	300	68	10	3,85



### Anhängerabdecknetz

aus Polypropylen, ca. 3 mm Materialstärke, Maschenweite ca. 45 mm, inkl. einer 6 mm starken Gummispannleine. Zum sicheren Transportieren, oder Abdecken beladener Anhänger oder Pritschen. Rechteckige Form, quadratische Maschenstellung

in Transporttasche

Bestell-Nr.	Ausführung	VE	€
2360.0	ca. Anhängergr. 1,30x2,50 m = ca. Netzgr. 2,00x3,00 m	10	55,90
2361.0	ca. Anhängergr. 1,50x3,00 m = ca. Netzgr. 2,50x3,50 m	5	69,60
2362.0	ca. Anhängergr. 2,00x2,70 m = ca. Netzgr. 3,00x3,50 m	6	81,90
2363.0	ca. Anhängergr. 2,20x3,60 m = ca. Netzgr. 3,00x4,00 m	5	89,90



### Anhängernetz

luftdurchlässige Abdeckplane zum sicheren Transportieren, oder Abdecken beladener Anhänger oder Pritschen. Das luftdurchlässige Material verhindert das Aufblähen der Plane bei starkem Wind bzw. während dem Transport. Mit Randverstärkung, 6 mm starker Gummispannleine und Ösen.

in Transporttasche

Bestell-Nr.	Ausführung	VE	€
2760.0	ca. Anhängergr. 1,30x2,50 m = ca. Netzgr. 2,00x3,00 m	6	49,90
2762.0	ca. Anhängergr. 1,50x3,00 m = ca. Netzgr. 2,50x3,50 m	6	66,90



### Containerabdecknetz

aus Polypropylen, ca. 3 mm Materialstärke, Maschenweite ca. 45 mm, ohne Gummispannleine. Zum sicheren Transportieren, oder Abdecken beladener Container. Rechteckige Form, quadratische Maschenstellung.

Bestell-Nr.	Ausführung	VE	€
2028.1	ca. Containergr. 2,30x5,00m = Netzgr. 3,00x6,00 m	1	110,00
2031.1	ca. Containergr. 2,30x6,00m = Netzgr. 3,00x7,00 m	1	129,00



### Antirutschmatte

„BLACK-CAT“-Panther

Die hochreißfeste Sicherheits-Antirutschmatte für Ladungssicherung, universell einsetzbar für Transporter, LKW-, Bahn-, Luft- und Seefracht.

- erfüllt 100%ig die gesetzliche Ladungssicherung (§ 22 StVO / VDI 2700 ff.)
- FLog, Fraunhofer IML und Dekra geprüft und zertifiziert
- unverwüstlich als Kofferraum-Matte/Bodenbelagsmatte
- die sicherste Palettenauflage
- extrem langlebig (100-fach ohne sichtbaren Verschleiß getestet)
- geeignet selbst für Schwerlast-Transporte!

Noch mehr Vorteile im Überblick:

- beidseitig verwendbar - extrem stabil, sehr flexibel (mit Stapler überfahrbar)
- nur 4,5 mm Materialstärke (extrem verstärktes Gewebe mit Spezialbeschichtung)
- leicht zu reinigen - Einsatz bei Kälte bis -40°C / Wärme bis +120°C
- geschlossene Oberfläche (keine Feuchtigkeitsaufnahme/Frostbildung)
- sehr hohe Gleitreibbeiwerte von  $\mu$  0,94 bis 1,49 je nach Reibungspartner/ Flächenpressung laut Prüfzertifikat von Prüfinstitut Flog bis 10 t/m<sup>2</sup>
- geprüfter Schwerlast-Einsatz bis 82,5t bestätigt laut Prüfbericht von Prüfinstitut FLog - Black-Cat-Panther-Einlegebodenmatte für LKW und Klein-Transporter für Ladungssicherung bestens geeignet!

Bestell-Nr.	Ausführung	B m	L m	VE	€
1.1212	Schaumstoffmatte	0,12	1,25	1	12,50
1.8012	geschlossene Oberfläche	0,80	1,20	1	63,90
1.0124		0,12	4,00	1	28,95
1.8040		0,80	4,00	1	211,00
1.1240		1,20	4,00	1	312,00





**Dachdecker-Hammer** (Schieferhammer)  
Stahl handgeschmiedet, mit Lederheft, schwarz brüniert

Bestell-Nr.	Ausführung	gr	VE	€
275.01	rechts	620	1	103,00
275.02	links	620	1	102,00

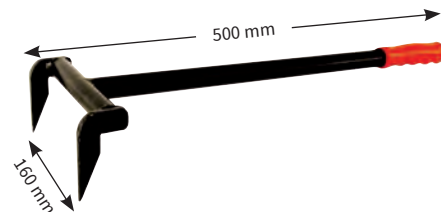

**Lattenheber**  
speziell für Renovierungsarbeiten, äußerst widerstandsfähig, müheloses Entfernen alter Lattungen

Bestell-Nr.	Ausführung	L mm	B mm	gr	VE	€
332.50	Stahlrohr 19 mm	500	160	1560	1	56,90



**Dachdecker-Spitzhammer**  
gesenkgeschmiedet

Bestell-Nr.	Ausführung	gr	VE	€
2530.0	mit Eschenstiel und Stahlfedern	400	1	40,10



**Dachrinnenschaufel**  
Schnelle und einfache Dachrinnenreinigung, vielseitig, auch als Streuschaufel uvm.

mit SB-Öse

Bestell-Nr.	Ausführung	L mm	VE	€
00.450	Polypropylen, flexibel	400	1	14,30



276.01



276.02

**Schieferhaubücke**  
Stahl, schwarz lackiert

Bestell-Nr.	Ausführung	B mm	gr	VE	€
276.01	gerade	310	500	1	19,50
276.02	gebogen	310	500	1	19,50



**Dachrinnenschlauch HaWe**  
LDPE-Vollschlauchfolie. Zum gezielten Ableiten von Regenwasser. Verhindert das Verschmutzen der Fassade. Für Dachrinnen bis zu einem Durchmesser von 125 mm.

Bestell-Nr.	Ausführung	L m	B mm	my	VE	€
66.100	transparent	100	200	100	1	36,90



**Dachdecker-Nageleisen**  
handgeschmiedet

Bestell-Nr.	Ausführung	L mm	gr	VE	€
277.30	schwarz lackiert	300	510	1	32,90
277.40		400	570	1	32,90
277.50		500	760	1	36,50



2526.0



3830.0

**Lattenstichmaß** aus Alu  
mit Meßskala und Schraube

Bestell-Nr.	Ausführung	L mm	VE	€
2526.0	Alu	450	1	21,90
3830.0	Stahl, für Großflächenziegel	550	1	77,90



**Rinneisen-Biegezange HaWe**  
für Materialstärken bis 40x6 mm

Bestell-Nr.	Ausführung	L mm	gr	VE	€
2569.0	Stahlrohrschenkel, mit Rolle	620	3500	1	135,00
2569.1	Stahlrohrschenkel, mit Rolle	830	3800	1	139,00



**Rinnenheber**  
zum Ausrichten von 6-8 teiligen Rinnen ohne die Wulst zu beschädigen.

Bestell-Nr.	Ausführung	L mm	gr	VE	€
2587.0	lackiert	580	1300	1	65,70



### Faserzement-Handscherer

Stahlblech gepresst, mit Feder und Handschutzgriffen zum Schneiden und Lochen von Zementfaserplatten und Naturschiefer (bis 7,0 mm), Eternit (bis 4,0 mm)

Bestell-Nr.	Ausführung	L mm	VE	€
2568.2	mit Lochvorrichtung 3,2 mm	330	1	91,50
2568.3	Ersatz-Lochstempel		1	19,50
2568.4	Ersatz-Messer		1	17,90
2568.5	Feder-Reparatur-Satz		1	13,90



### Faserzement-Reißer

mit HM-Schneide

Bestell-Nr.	Ausführung	L mm	VE	€
2557.0	mit Kusto-Heft	200	1	14,90



### Ziegel-Kneifzange Knipex

Stahl geschmiedet, mit Drahtschneider



Bestell-Nr.	Ausführung	B mm	VE	€
5830.1	Kopf poliert	20	6	29,90 AV



### Hand-Anreibwalze

schwere Profiausführung, einseitig kugelgelagert

Bestell-Nr.	Ausführung	gr	Ø mm	VE	€
317.40	Stahlrolle	490	40x40	1	82,90



### Hand-Anreibwalze

schwere Profiausführung, einseitig kugelgelagert

Bestell-Nr.	Ausführung	gr	Ø mm	VE	€
317.33	Silikonrolle	250	33x45	1	73,90



### Aufschweißbrenner Ø 60 mm Profiqualität

Edelstahl-Brennerkopf, Halsrohr, Handgriff, vielseitiger und handlicher Brenner mit Stellfuß. Handgriff mit Spar- und Dosierventil.

Sehr gute Feinregulierung der Arbeitsflamme.

Zum Verschweißen von Dachbahnen und Teichfolien, Flächentrocknen, Abtauen

Prüfnummer der Berufsgenossenschaft Bau: A Bau 48/82

auf SB-Karte

Bestell-Nr.	Ausführung	L mm	VE	€
296.01	Anschluß 3/8" links	865	1	154,00



### Anwärm- und Abflammer-Set Ø 60 mm

Brennerkopf Ø 60 mm verchromt, Halsrohr 600 mm, Brennerstütze, Handgriff, HD-Schlauch 5 Meter ohne Regler.

Zur großflächigen Unkrautvernichtung, zum Anwärmen, Schrumpfen, sowie Bedachungs- und Asphaltierungsarbeiten.

SB-verpackt

Bestell-Nr.	Ausführung	L mm	VE	€
121.95	Anschluß 3/8" links	915	1	107,00



### Druckregler

14 kg/h - 4 bar festeingestellt, Anschluß 3/8" links x Kombigewinde

SB-verpackt

Bestell-Nr.	Ausführung	VE	€
121.80	ohne Schlauchbruchsicherung	1	29,50

Kombigewinde = Anschluß für 5,11 und 33 kg-Propan-Gasflaschen

• Bitte unbedingt Zulassungsbedingungen der Hersteller beachten!



**Dachdecker-Turbobrenner Profi Ø 60 mm**

kurzer, leistungsstarker Aufschweißbrenner. Windstabiler Edelstahl-Brennerkopf 60 mm. Störunanfällig, stabil und korrosionsfrei. Euroline-Handgriff mit Spar- und Dosierventil fest. Inklusive Brennerstütze.

Prüfnummer der Berufsgenossenschaft Bau: A Bau 48/82 auf SB-Karte

Bestell-Nr.	Ausführung	VE	€
296.03	Gesamtlänge 420 mm	1	169,00

**Kombigewinde = Anschluß für 5,11 und 33 kg-Propan-Gasflaschen**  
 • Bitte unbedingt Zulassungsbedingungen der Hersteller beachten!



**Hochdruckschlauch**

bestehend aus:  
 • HD-Schlauch 6,3x5 mm (DIN 4815) montiert mit Anschlüssen beidseitig 3/8" links

Bestell-Nr.	Ausführung	VE	€
296.04	Länge 5 m	1	69,95



296.05  
296.10

**Hochdruckschlauch**

bestehend aus:  
 • HD-Schlauch 6,3x5 mm (DIN 4815) montiert mit Anschlüssen beidseitig 3/8" links  
 • Druckregler 14 kg/h - 4 bar - festeingestellt mit Schlauchbruchsicherung  
 Anschluß 3/8" links x Kombigewinde

Bestell-Nr.	Ausführung	VE	€
296.05	Länge 5 m	1	131,00
296.10	Länge 10 m	1	177,00



296.07



296.60

**Zubehör für Aufschweißbrenner**

auf SB-Karte

Bestell-Nr.	Ausführung	VE	€
296.07	Druckregler 14 kg/h - 4 bar festeingestellt, Anschluß 3/8" links x Kombigewinde, mit integrierter Schlauchbruchsicherung	1	67,90
296.60	Edelstahlbrenner 60 mm M 20 x 1,0	1	49,50

**Kombigewinde = Anschluß für 5,11 und 33 kg-Propan-Gasflaschen**  
 • Bitte unbedingt Zulassungsbedingungen der Hersteller beachten!



296.90



296.91



296.94



296.93



296.92



296.96



296.95



296.97



296.98

**Dachrinnen-Lötgerät**

für Weichlöt-Verbindungen von Dachrinnen, Fallrohren und Dachabdeckungen, auch Kupferblech, verzinktes Stahlblech und Titanzinkbleche auf SB-Karte

Bestell-Nr.	Ausführung	VA	VE	€
296.90	Lötkolbenbrenner inkl. Windschutz und Kupferkolben Beilform 350 gr. Anschluß MF14 x 1	SB	1	149,00
296.91	Handgriff mit Spar- und Dosierventil, Anschluß 3/8" links x MF14 x 1	SB	1	81,50
296.94	HD-Gummi-Schlauch 4,0 x 4,0 mm Länge: 2 m, Anschluß beidseitig 3/8" links winterfest bis -30°C	SB	1	28,50
296.93	Schlauchbruchsicherung 1,5-4 bar; 10-14 kg/h, Abgang 45° Anschluß 3/8" x 3/8" links	SB	1	28,90
296.92	Regler 6,0 kg; 0,5-4 bar regelbar, Anschluß 3/8" x 3/8" links	SB	1	47,90
296.96	Propangas-Kleinflasche 0,425 kg leer, mit Aufhängehaken, Ausgang 3/8" links	lose	1	143,00
296.95	Umfüllstutzen für Propangas-Kleinflasche, Anschluß 3/8" x Kombigewinde	SB	1	29,95
296.97	Kupferkolben Beilform 350 gr.	SB	1	61,90
296.98	Kupferkolben Spitzform 350 gr.	SB	1	56,90

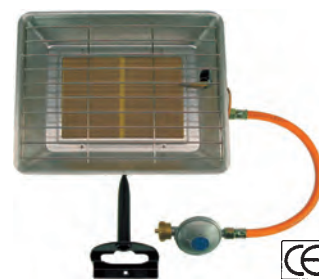

654.00



170.15  
auf SB-Karte

**Heizstrahler regelbar**

Leistung: 2-4,3 kW mit Zündsicherung, Flaschenhalterung für 5 und 11 kg Propangasflaschen, Schutzgitter, Schlauch und Druckregler 1,5 kg/h - 50 mbar

Bestell-Nr.	Ausführung	kg	VE	€
654.00	Maße: BxHxT: 298x233x95 mm	2,5	1	99,90
170.15	Druckregler 1,5kg/h - 50 mbar Anschluß 1/4" links x Kombigewinde auch für Grillgeräte geeignet.		1	17,50

**Kombigewinde = Anschluß für 5,11 und 33 kg-Propan-Gasflaschen**  
 • Bitte unbedingt Zulassungsbedingungen der Hersteller beachten!

## GÜRTELTASCHEN



**Koppel HaWe**  
ohne Schloß

Bestell-Nr.	Ausführung	L mm	B mm	Stä mm	VE	€
2513.0	Rindleder	900	45	3	5	25,50
2513.1		1000	45	3	5	25,50
2513.2		1100	45	3	5	25,90
2513.3		1200	45	3	5	26,95
2513.4		1300	45	3	5	26,95



**Gewebe-Gürtel**  
Cordtex, verstellbar

Bestell-Nr.	Ausführung	L mm	B mm	Stä mm	VE	€
49.602	mit Metall-Schnellverschluß	1300	50	2	5	13,90



2517.1      2517.2      2517.3      2517.4      2517.5

**Koppelschloß HaWe**  
vernickelt, Messing

SB-verpackt

Bestell-Nr.	Ausführung	VE	€
2517.1	Dachdecker	10	14,50
2517.2	Zimmermann	10	14,50
2517.3	Maurer	10	14,50
2517.4	neutral	10	12,90
2517.5	Schreiner / Tischler	10	14,50



49.611      49.612      49.613      49.614

**Textil-Hosenträger**

mit Lederkreuz  
schwere Ausführung, große Klemmen

Bestell-Nr.	Ausführung	L mm	B mm	VE	€
49.611	regenbogenfarbig	1400	50	6	19,90
49.612	blau	1400	50	6	19,90
49.613	rot	1400	50	6	19,90
49.614	schwarz	1400	50	6	19,90

## GÜRTELTASCHEN



2514.0      2515.0      2519.0

**Hammerkette HaWe**  
mit Lederschlaufen

Bestell-Nr.	Ausführung	VE	€
2514.0	2-tlg., vernickelt	10	8,20
2515.0	3-tlg., vernickelt	10	9,50
2519.0	Löwenkopf-Hammerkette, 3-tlg.	5	22,50



**Hammerschlaufe HaWe**

Bestell-Nr.	Ausführung	VE	€
2516.0	Leder	10	9,95



**Hammer-Halter HaWe „Super-Swinger“**

Die schwingende Metallöse hält das Werkzeug immer senkrecht, verhindert das Herausfallen und die Berührung mit dem Bein, ermöglicht bequemes Arbeiten.

Bestell-Nr.	Ausführung	VE	€
49.639	aus echtem Rindleder	5	9,30



**Hammer-Halter HaWe**  
mit Messertasche

Bestell-Nr.	Ausführung	VE	€
49.403	Leder	5	11,50

## GÜRTELTASCHEN



### Gürteltasche

2 Taschen, klein und groß, 6 Werkzeugfächer, 2 Hammerschlaufen

Bestell-Nr.	Ausführung	L mm	B mm	VE	€
49.423	aus Moccasin-Leder und Rindleder	290	250	5	39,50



### Gürteltasche

für Zimmermann, 2 große Nagelfächer, 2 Hammerschlaufen

Bestell-Nr.	Ausführung	L mm	B mm	VE	€
49.483	aus Moccasin-Leder und Rindleder	320	250	5	39,95



### Nagel- und Werkzeugtasche

2 Nagelfächer, 3 Werkzeugfächer, 1 Hammerschleife

Bestell-Nr.	Ausführung	L mm	B mm	VE	€
49.101	aus Spaltleder	290	260	5	35,50



### Werkzeug-Schürze

unverwüstlich, doppelt genäht und genietet,  
4 Taschen, klein und groß, 2 Hammerschlaufen, Maßbandhalter und Messerhalter,  
stabiler Cordtex-Gürtel, verstellbar mit Metall-Schnellverschluss

Bestell-Nr.	Ausführung	L mm	B mm	VE	€
49.007	aus Cordtex-Nylon	600	200	1	42,90

## GÜRTELTASCHEN



2564.0



2565.0



2566.0

### Nageltasche HaWe Leder

Bestell-Nr.	Ausführung	L mm	B mm	VE	€
2564.0	1-Fach, offen	160	170	5	11,90
2565.0	2-Fach, offen	160	170	5	15,90
2566.0	1-Fach, mit Deckel	160	170	5	13,90



2518.0



2518.1



2518.5

### Messerscheide Leder, mit Schlaufe

Bestell-Nr.	Ausführung	VE	€
2518.0	offen, für Uni-Messer	5	7,90
2518.1	mit Deckel, für Taschenmesser, 14x6x1,5 cm	5	9,90
2518.5	lang, für Dämmstoffmesser bis 280 mm	5	9,50



### Handy-Gürteltasche

auch für Smartphones geeignet, mit Klettverschluss

Bestell-Nr.	Ausführung	L mm	B mm	Stä mm	VE	€
49.018	Nylon	150	75	12	5	19,90



## GÜRTELTASCHEN



### Gürteltasche

für Akku-Schrauber mit Einsteckmöglichkeit f. Bit, Bofu-Schlüssel u.ä.

Bestell-Nr.	Ausführung	VE	€
2518.2	Nylon, wasserabweisend, strapazierfähig, leicht	5	16,50

## GÜRTELTASCHEN



### Tacker-Tasche

mit Klammern-Magazin, Leder, mit Gürtelschlaufe

Bestell-Nr.	Ausführung	VE	€
49.016	für Hammertacker Rapid 19	5	15,50
49.017	für Hammertacker Rapid 11	5	17,50



### Knarrenhalter

für Knarren bis 1/2"

Bestell-Nr.	Ausführung	VE	€
2512.0	Leder	10	7,90



### Ringschlüsselhalter

auch für universellen Gebrauch

Bestell-Nr.	Ausführung	VE	€
39.100	Leder, Metallteile vernickelt	10	10,50



### Universal-Gürteltasche

Bestell-Nr.	Ausführung	VE	€
49.019	Leder	5	9,90



Für das Bau- und Reinigungsgewerbe



**Drucksprüherät Mesto Primer**

Ideal für Handwerk - Maurer, Maler, Fliesenleger, Stukkateure. Schalöl, Tiefgrund, Haftgrund, Tapetenlöser und vielen sprühfähigen Bauchemikalien.

Gerätebeschreibung:

- Füllinhalt 5 Liter
- Betriebsdruck 3 bar
- robuster Behälter aus Kunststoff (PE) mit großem Druckpolster
- Kunststoffpumpe
- Kolbenmanometer und Sicherheitsventil
- integrierter Schmutzfilter
- Fußreif für hohe Standfestigkeit
- Schlauch 1,3 m; Anschlußgewinde M18 x 1,5
- VITON (FPM)-Profidichtungen: für lösungsmittelhaltige Flüssigkeiten
- Spritzrohr: Kunststoff 50 cm, 360° drehbar, mit Filtersieb
- Spezial-Flachstrahldüse aus Kunststoff
- seitentragbar



Bestell-Nr.	Ausführung	kg	VE	€
3236.0	Behälter: Kunststoff (PE)	1,7	4	75,50



Für das Bau- und Reinigungsgewerbe



**Drucksprüherät Mesto FerroX Plus**

Ideal für das Bau- u. Malerhandwerk. Für Schalöl, Tiefgrund, Haftgrund, Tapetenlöser, Heizungsbau, Gebäudereinigung sowie zur Fahrzeugreinigung.

Gerätebeschreibung:

- Füllinhalt 6 Liter
- Betriebsdruck 6 bar
- Behälter aus Stahl mit chemikalienfester Polyesterbeschichtung
- Messingpumpe
- Manometer und Sicherheitsventil austauschbar
- seitentragbar
- VITON (FPM)-Profidichtungen: für lösungsmittelhaltige Flüssigkeiten
- Düse: Flachstrahldüse aus Messing
- Spritzrohr: Messing 50 cm, 360° drehbar
- Spiralschlauch 2,5 m, Anschlußgewinde: M11x1
- großer Einfülltrichter mit Trichterabdeckung
- ergonomisches Abstellventil mit Edelstahl-Filtersieb



Bestell-Nr.	Ausführung	kg	VE	€
3565.0	Behälter: Stahl beschichtet	4,8	1	307,00



**Drucksprüherät Mesto Profi Plus**

Ideal für das Bau- u. Malerhandwerk. Für Schalöl, Tiefgrund, Haftgrund, Tapetenlöser, Heizungsbau, Gebäudereinigung sowie zur Fahrzeugreinigung.

Gerätebeschreibung:

- Füllinhalt 10 Liter
- Betriebsdruck 3 bar
- robuster Behälter aus Kunststoff (PE) mit großem Druckpolster
- Profi-Pumpe mit Stahlkolbenstange
- Kolbenmanometer und Sicherheitsventil
- seitentragbar
- VITON (FPM)-Profidichtungen: für lösungsmittelhaltige Flüssigkeiten
- Düse: Flachstrahldüse aus Messing
- Spritzrohr: Messing 50 cm, 360° drehbar
- Spiralschlauch 2,5 m, Anschlußgewinde: M11x1
- großer Einfülltrichter mit Trichterabdeckung
- integrierter Schmutzfilter



Bestell-Nr.	Ausführung	kg	VE	€
3207.0	Behälter: Kunststoff	3,1	1	175,00



**Druckwasserbehälter**

mit Schlauchanschluß, ideal z.B. für das Trennschleifen im Straßenbau oder Kernbohrgeräte.

Gerätebeschreibung:

- Füllinhalt 10 Liter
- Betriebsdruck 3 bar
- Behälter aus Kunststoff mit großem Druckpolster
- Kunststoffpumpe mit Stahlkolbenstange
- seitentragbar
- NBR-Dichtungen
- Schlauch 4 m transparent mit Wasserstopp und integriertem Schmutzfilter
- integrierter Einfülltrichter mit Trichterabdeckung
- mit Aufbewahrung für den Schlauch am oberen Gehäusedeckel

Bestell-Nr.	Ausführung	kg	VE	€
3270.1	Behälter: Kunststoff	3,36	1	132,00



Für den Pflanzenschutz



**Drucksprüherät Mesto Flori**  
für den kleinen und mittleren Hausgarten geeignet. Zum Pflanzenschutz, Unkrautbekämpfung, Blumenpflege und Flüssigdüngung.

- Gerätebeschreibung:
- Füllinhalt 5 Liter
  - Betriebsdruck 3 bar
  - Kunststoffpumpe
  - Kolbenmanometer mit Sicherheitsventil
  - ergonomisches Abstellventil
  - seitentragbar
  - **NBR-Dichtungen**
  - Düse: Messing, Hohlkegel 1,1 mm
  - Spritzrohr: Kunststoff 50 cm, 360° drehbar, mit Filtersieb
  - Schlauch: 1,3 m; Anschlußgewinde M18 x 1,5
  - Integrierter Einfülltrichter



Bestell-Nr.	Ausführung	kg	VE	€
3235.0	Behälter: Kunststoff	1,7	4	48,95



**Drucksprüherät Mesto 3275M**  
für den kleinen und mittleren Hausgarten geeignet. Zum Pflanzenschutz, Unkrautbekämpfung, Blumenpflege und Flüssigdüngung.

- Gerätebeschreibung:
- Füllinhalt 5 Liter
  - Betriebsdruck 3 bar
  - Profi-Kunststoffpumpe
  - ergonomisches Abstellventil mit integriertem Manometer und Feinfilter
  - seitentragbar oder optional rückentragbar
  - **Dichtungen: VITON (FPM)-Profildichtungen**
  - Düse: Messing, Hohlkegel 1,1 mm
  - Spritzrohr: Messing 50 cm
  - Spiralschlauch 2,5 m; Anschlußgewinde M11x1
  - großer Einfülltrichter
  - Kolbenmanometer mit Sicherheitsventil
  - mit praktischem Wandhalter
  - großer Standfuß und geschützter Schlauchanschluss



Bestell-Nr.	Ausführung	kg	VE	€
3275.0	Behälter: Kunststoff	2,5	1	111,00



Für den Pflanzenschutz



**Hochdrucksprüherät Mesto FerroX**  
für den professionellen Gartenbetrieb, Pflege des Gartens mit größeren Bäumen, Forstwirtschaft, Pflege von Spalierbäumen.

- Gerätebeschreibung:
- Füllinhalt 5 Liter
  - Betriebsdruck 6 bar
  - Behälter aus Stahl mit chemikalienfester Polyesterbeschichtung
  - Messingpumpe
  - Manometer und Sicherheitsventil austauschbar
  - ergonomisches Abstellventil mit Edelstahlfiltersieb
  - Spiralschlauch 2,5 m mit Sicherheitsverriegelung, Anschlußgewinde M11 x 1
  - **NBR-Dichtungen**
  - Düse: Messing, Hohlkegel 1,1 mm
  - Spritzrohr: Messing 50 cm, 360° drehbar
  - Spritz- und Verlängerungsrohr-Halter
  - Pumpenhalter
  - mit Trichterabdeckung
  - Literskala am Behälter
  - seitentragbar oder optional rückentragbar
  - bestücktes Ersatzteilstück



Bestell-Nr.	Ausführung	kg	VE	€
3560.0	Behälter: Stahl beschichtet	4,8	1	281,00



**Drucksprüher**  
mit Viton-Dichtungen, Sicherheits-/Überdruckventil.  
Für die Fahrzeug- und Gebäudereinigung, Korrosionsschutz, Schmierungen, Imprägnieren, Zerstäuben sowie zur Desinfektion usw.

Bestell-Nr.	Ausführung	ltr	VE	€
06.178	Kusto-Behälter mit Füllskala	1,5	10	26,50

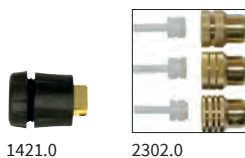

**Düse** für Mesto-Drucksprüher

Bestell-Nr.	Ausführung	VA	VE	€
1421.0	Flachstrahldüse mit Messingmundstück und Feinfilter, Anschlußgewinde M11x1	lose	1	18,90
2302.0	Düsenatz für alle Sprühergeräte 3 Hohlkegeldüsen mit Einsatz Bohrung: 1,1/1,5/1,85 mm	SB	1	15,90

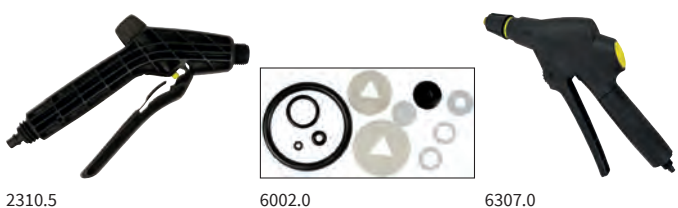

**Abstellventil / Dichtung** für Mesto-Drucksprüher

Bestell-Nr.	Ausführung	VA	VE	€
2310.5	Abstellventil für Kusto-Drucksprühergeräte Anschlußgewinde M18 x 1,5, FPM-Dichtung für 3235.0 + 3236.0	SB	1	19,90
6002.0	NBR-Dichtungssatz für 3235.0 + 3238.0	SB	1	13,90
6307.0	Abstellventil für Kusto-Drucksprühergeräte Anschlußgewinde M12 x 1,0, FPM-Dichtung für 3207.0 + 3565.0 + 3560.0	lose	1	39,50



**Spritzrohr / Schlauch** für Mesto-Drucksprüher

Bestell-Nr.	Ausführung	VE	€
3654.5	Spritzrohr Kusto mit Düse 1,1 mm, 50 cm, M 18 x 1,5	1	14,90
3658.0	Spritzrohr Messing mit Düse 1,1 mm, 50 cm, M11 x 1, für 3207.0 + 3560.0	1	21,90
3680.0	Verlängerungsrohr Messing 100 cm, für alle Metall-Hochdrucksprüher- geräte, sowie Kusto-Drucksprühergeräte mit Anschlußgewinde M11 x 1	1	25,95
6325.0	Spiralschlauch 2,5 m (4 m) PU, mit KS- Nippel, für 3207.0 + 3238.0	1	31,50



**Stahl-Verputzhaken HaWe**

“HaWe-Hartstahl“ gesenkgeschmiedet und gehärtet, für Beton und Mauerwerk

Bestell-Nr.	Ausführung	L mm	BE	VE	€
050.00	drehbar	150	St	10	8,00
050.01	drehbar	210	St	100	9,20
020.00	nicht drehbar	150	St	100	8,00



**Stahl-Verputzhaken HaWe**

gesenkgeschmiedet, verzinkt und gehärtet, für Beton und Mauerwerk

Bestell-Nr.	Ausführung	L mm	BE	VE	€
050.05	verzinkt, drehbar	150	St	10	8,80



**Stahl-Verputzhaken Stubai**

gesenkgeschmiedet und gehärtet, für Beton und Mauerwerk

Bestell-Nr.	Ausführung	L mm	BE	VE	€
051.00	drehbar	160	St	50	2,90
021.00	nicht drehbar	160	St	50	2,80
054.00	drehbar, 10 St/Pac	160	Pac	1	22,50



Vibrationsgedämpft  
= höhere  
Arbeitsleistung  
bei gleichzeitiger  
Schonung der  
Handgelenke

371.02

**Betonschleifer 125.4 RO**  
vibrationsgedämpft

1500 Watt / 230 V, 6000 - 10000 Upm, elektronisch regelbar,  
mit Absaugstutzen für Industriesauger. Zum Glätten von Betonflächen,  
Entfernen von Schalungsnähten usw. **im Stahlblechkoffer**

Bestell-Nr.	Ausführung	VE	€
125.04	inkl. Diamantschleifteller/Beton	1	1.029,00

**Diamantschleifteller Ø 125 mm**

für Beton, Ziegel, Sandstein, Basalt

Bestell-Nr.	Ausführung	Ø mm	Bohr. mm	H mm	VE	€
371.02	2-reihig	125	22,23	Belag 5	1	123,00



**Nagelsohlen**

mit Gurtschnallen, lösungsmittelbeständig.  
Zum Begehen frischer Bodenbeschichtungen

Bestell-Nr.	Ausführung	gr	BE	VE	€
419.10	Nylon, unzerbrechlich	790	Pa	5	25,50



**Mörtelrührer**

Bestell-Nr.	Ausführung	L mm	B mm	kg	VE	€
4181.0	mit Rohrsteel	180	230	1,55	5	46,90



**Drillapparat**

widerstandsfähig und rutschsicher, für den harten Einsatz.  
Zum Verdrillen von Ösendrähten und Sackbindearbeiten.

Bestell-Nr.	Ausführung	L mm	VE	€
60.001	mit Latex-Gummigriff	310	3	31,50



60.220



60.011

**Drillapparat Mini**

widerstandsfähig und rutschsicher, für den harten Einsatz.  
Zum Verdrillen von Ösendrähten und Sackbindearbeiten.

Bestell-Nr.	Ausführung	L mm	VE	€
60.220	Modell Mini mit Kusto-Griff	200	1	25,95
60.011	Ersatz-Haken, verzinkt f. beide Modelle	40	1	6,30



**Drillkurbel**

mit Holzgriff

Bestell-Nr.	Ausführung	L mm	VE	€
60.002	mit Stahlhaken 8 mm Ø	200	12	10,50



88.110

89.210

**Ösendraht HaWe**

Betonbindedrähte, Draht weichgeglüht, verkupfert,  
geschmeidig, drillfest mit 2 Ösen, Festigkeit 350 Nm/mm<sup>2</sup> Bund = 1000 Stück

Bestell-Nr.	Ausführung	L mm	Stä mm	BE	VE	€
88.110	einfach	100	1,0	Bund	3	14,10
88.112		120	1,0	Bund	3	14,95
88.114		140	1,0	Bund	3	15,95
88.116		160	1,0	Bund	3	17,10
88.216		160	1,2	Bund	3	22,95
89.210	doppelt	100	1,0	Bund	3	20,90
89.212		120	1,0	Bund	3	21,90
89.214		140	1,0	Bund	3	23,90
89.216		160	1,0	Bund	3	25,50



**Bindedraht-Röllchen**

Draht weichgeglüht, 1,4 mm Ø, geschmeidig, drillfest, Festigkeit 350 Nm/mm<sup>2</sup>  
Röllchen ca. 200 g/ca. 20 lfm.  
im Eimer = 20 kg/ca. 100 Röllchen, 1 Palette = 32 Eimer

Bestell-Nr.	Ausführung	VE	€
88.020	Drahtmaus	1	99,90





**Erd- und Betonstamper**

mit T-Griff, Platte 200 x 200 mm

Bestell-Nr.	Ausführung	L cm	kg	VE	€
4103.0	Ganzstahl, mit Rohrsteel	85	8,4	1	99,90



**Erd- und Betonstamper**

mit Schwingungselement, Platte 200 x 200 mm

Bestell-Nr.	Ausführung	L cm	kg	VE	€
1220.0	Ganzstahl mit Rohrsteel	114,5	9,2	1	157,00



**Erd- und Betonstamper**

mit Schwingungselement, Platte 100 x 200 mm

Bestell-Nr.	Ausführung	L cm	kg	VE	€
1660.0	Ganzstahl, mit Rohrsteel	115	6	1	159,00 AV



**Betonstahl-Biegeeisen**

für Betonstahl 12 + 14 mm

Bestell-Nr.	Ausführung	L mm	gr	VE	€
1752.0	Stahl geschmiedet	500	1400	1	46,50



**Betonschieber**

ohne Stiel, mit beweglichem Stielhalter Ø 32 mm

Bestell-Nr.	Ausführung	L mm	B mm	kg	VE	€
4208.0	aus speziellem Alu	980	300	3,5	1	108,00



**Betonverteiler**

ohne Stiel, beidseits geschlossen, Enden hochgestellt, mit beweglichem Stielhalter Ø 32 mm

Bestell-Nr.	Ausführung	L mm	B mm	H mm	kg	VE	€
4209.0	Alu-Hohlprofil	1000	100	25	2,5	1	82,90

Ersatzstiel für 4208.0 + 4209.0 = Splittschieberstiel Nr. 90.116 auf S. 114



**Alu-Verteiler**

ohne Stiel, Alu-Blatt glatt, 4 mm Blattstärke

Bestell-Nr.	Ausführung	L mm	B mm	VE	€
90.111	mit Stielhalter	600	90	5	54,90
90.112		800	90	5	69,90



**Alu-Verteiler**

ohne Stiel, Alu-Blatt gezahnt 2,5 cm, 4 mm Blattstärke

Bestell-Nr.	Ausführung	L mm	B mm	VE	€
90.113	mit Stielhalter	600	100	5	63,90



**Alu-Verteiler**

ohne Stiel, Alu-Hohlprofil mit Trapezkante, 9 mm Blattstärke

Bestell-Nr.	Ausführung	L mm	B mm	VE	€
90.114	mit Stielhalter	700	90	5	54,90

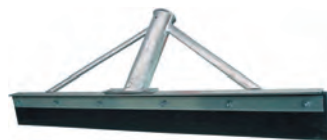

**Alu-Verteiler**

ohne Stiel, mit Gummilippe

Bestell-Nr.	Ausführung	L mm	B mm	VE	€
4211.0	mit Stielhalter	600	65	5	57,90
4212.0		800	65	5	73,90



**Stiel für Alu-Verteiler**

Bestell-Nr.	Ausführung	L mm	Ø mm	VE	€
90.116	Splittschieberstiel ohne Konus	1800	32	25	13,90



**Teerrechen**

ohne Stiel, mit Streben, Dülle Ø 34 mm

Bestell-Nr.	Ausführung	L mm	B mm	VE	€
4086.0	16 Zinken L 65 mm		420	5	40,95
4086.2	Teerrechenstiel mit Konus	1800		25	14,90

## NAGELEISEN



### Nageleisen HaWe

Spezialstahl, speziell geschmiedet, gehärtet und angelassen.  
Praktisch unverwüchtlich.

Bestell-Nr.	Ausführung	Ø mm	L mm	gr	VE	€
968.35	Profi	18/6-kt.	350	900	3	19,90
968.50		18/6-kt.	500	1200	3	22,90
968.60		18/6-kt.	600	1350	3	25,90
968.70		18/6-kt.	700	1550	3	27,90
968.80		18/6-kt.	800	1800	3	28,90
968.01		18/6-kt.	1000	2250	3	36,90



### Nageleisen Jumbo

schwere, robuste Ausführung

Bestell-Nr.	Ausführung	L mm	B mm	H mm	gr	VE	€
967.80	Spezialstahl	800	30	17	2400	3	29,90



### Nageleisen/Kistenöffner

geschmiedet, gehärtet, schwarz lackiert

Bestell-Nr.	Ausführung	L mm	B mm	Stä mm	gr	VE	€
121.38	Federstahl, flach	375	32	7	635	5	14,90



### Montage-Hebeleisen

Für Einschaler, Zimmerleute, Dachdecker, Stahlbauer,  
extra breite Auflageflächen mit 2 Nagelklauen

Bestell-Nr.	Ausführung	L mm	B mm	Ø mm	gr	VE	€
121.50	gehärtet	500	50	25	1700	1	72,90



### Montageeisen

Bestell-Nr.	Ausführung	L mm	gr	VE	€
138.40	Spezialstahl gehärtet	400	600	5	19,95



### Nageleisen

für Kammnägel (Ankernägeln). Schmale Nagelklau  
für optimales Ansetzen auch im Eckbereich.

mit SB-Aufhänger

Bestell-Nr.	Ausführung	L mm	gr	VE	€
121.77	Stahl gehärtet	360	700	6	39,95

## BAUWERKZEUGE



### Brecheisen

mit Nagelklau und Spitze, made in Germany

Bestell-Nr.	Ausführung	L mm	Ø mm	gr	VE	€
30.010	Spezialstahl geschmiedet	1000	30	5300	1	55,95
30.012		1250	30	6500	1	64,20
30.015		1500	30	8300	1	69,90
30.017		1750	30	9700	1	80,95
30.020		2000	30	11100	1	96,90



### Brecheisen

mit Schneide und Spitze, made in Germany

Bestell-Nr.	Ausführung	L mm	Ø mm	gr	VE	€
32.015	Spezialstahl geschmiedet	1500	30	8300	1	67,50



### Brecheisen

mit Schneide und Gummikopf

Bestell-Nr.	Ausführung	L mm	Ø mm	gr	VE	€
33.012	Spezialstahl geschmiedet	1250	30	6800	1	164,00



### Brecheisen

Kugelkopf mit Schneide, made in Germany

Bestell-Nr.	Ausführung	L mm	Ø mm	gr	VE	€
34.030	Spezialstahl geschmiedet	1500	30	8500	1	89,00



### Brecheisen

Kugelkopf mit Spitze, made in Germany

Bestell-Nr.	Ausführung	L mm	Ø mm	gr	VE	€
34.050	Spezialstahl geschmiedet	1500	30	8500	1	89,00



### Ausschalgerät (Swiss-made)

universelles Heb-Brech-Nageleisen. Werkzeug aus Federstahl,  
gesenkgeschmiedet und gehärtet, Oval-Stahlrohr verbiegungsfest.

Bestell-Nr.	Ausführung	L mm	B mm	gr	VE	€
1058.5	Alba-Murxi	910	60	2500	1	159,00
1058.3	Alba-Kuli	1400	75	5300	1	229,00



### Bauklammer

Bestell-Nr.	Ausführung	L mm	B mm	Stä mm	gr	VE	€
413.25	Flachstahl	250	25	5	350	20	5,10
413.30		300	25	5	400	20	5,80

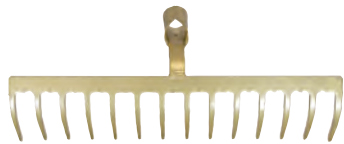

**Straßenrechen**

ohne Stiel, mit Dülle 34 mm

Bestell-Nr.	Ausführung	B mm	VE	€
4822.0	gehärtet, 14 Zinken L 105 mm	450	10	33,95
4086.2	Teerrechenstiel mit Konus		25	14,90



**Gartenrechen**

ohne Stiel, mit konischer Dülle

Bestell-Nr.	Ausführung	B mm	VE	€
2133.0	14 Zinken, Zinkenlänge 55 mm	350	5	10,50



**Rasenrechen**

ohne Stiel, silber pulverbeschichtet

Bestell-Nr.	Ausführung	B mm	VE	€
10.600	40 gehärtete Zinken, Abstand 18 mm	700	10	25,90

passender Stiel: Nr. 932.17 (Seite 114)

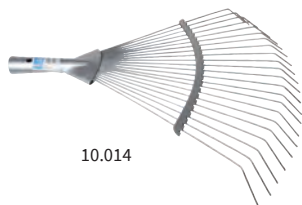

10.014

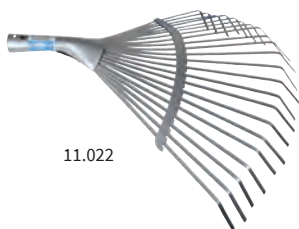

11.022

**Drahtbesen**

ohne Stiel, silber pulverbeschichtet, Profi-Ausführung mit Stieldülle

Bestell-Nr.	Ausführung	B mm	VE	€
10.014	22 stabile <b>runde</b> Federdrahtzinken	480	10	10,90
11.022	22 stabile <b>flache</b> Federstahlzinken	450	10	16,90

passender Stiel: Nr. 932.15 (Seite 114)

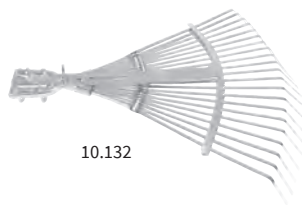

10.132

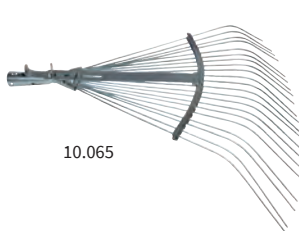

10.065

**Fächerbesen verstellbar**

ohne Stiel, verzinkt, stabile Profi-Ausführung mit 21 Zinken. Stufenlos einstellbar.

Bestell-Nr.	Ausführung	VE	€
10.132	flach, mit Schlaufenbefestigung, 390-480 mm	10	18,90
10.065	rund, mit Dülle, 470-650 mm	1	29,90

passender Stiel für 10.132 - Nr. 934.15 (Seite 114)  
passender Stiel für 10.065 - Nr. 932.15 (Seite 114)



**Aluminium Rechen**

ohne Stiel, mit konischer Dülle. Extrem leicht und sehr robust.

Bestell-Nr.	Ausführung	B mm	VE	€
4862.0	16 Zinken, Zinkenlänge 70 mm	620	1	25,90



**Sensensichel**

halbgeschmiedet, geschliffen

Bestell-Nr.	Ausführung	VE	€
40.501	mit Schneidschutz	5	29,50



**Sense Reichsform**

geschmiedet, mähfertig gedengelt, mit Schneidschutz

Bestell-Nr.	Ausführung	VE	€
90.523	Gesamtlänge 65 cm	5	47,90



**Stahlrohr-Sensenbaum**

gebogene Form, verzinkt

Bestell-Nr.	Ausführung	L mm	VE	€
60.518	mit Sensenring und Schlüssel	1500	5	37,50
60.390	Sensenring Gr. 0		1	7,30
60.392	Sensenschlüssel verzinkt		1	1,70



**Sensenwetzstein**

SB-verpackt

Bestell-Nr.	Ausführung	L mm	B mm	Stä mm	VE	€
1400.7	Silicium-Carbid, fein	230	34	12	10	3,60

## DENGELWERKZEUG



60.009



61.009

### Dengelhammer mit poliertem Eschenstiel

Bestell-Nr.	Ausführung	gr	VE	€
60.009	mit 2 Pinnen	500	6	42,90
61.009	mit Bahn und Pinne	500	6	33,50



### Dengelamboss

Bestell-Nr.	Ausführung	gr	VE	€
63.009	kantige Form	500	5	35,95

## STOSSSCHARREN



### Stoßscharre HaWe mit Streben, komplett mit Stiel

Bestell-Nr.	Ausführung	L mm	B mm	Stä mm	VE	€
766.30	Blatt aus Ölhärtestahl	300	150	1,0	4	22,50
766.50	Blatt aus Ölhärtestahl	500	150	1,2	4	28,50



### Stoßscharre HaWe ohne Streben, komplett mit Stiel

Bestell-Nr.	Ausführung	L mm	B mm	Stä mm	VE	€
766.15	Blatt aus Ölhärtestahl	150	150	1,0	4	16,90
768.30	Blatt aus Ölhärtestahl	300	150	1,0	4	20,90

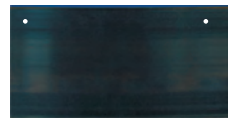

### Ersatz-Blatt ohne Schrauben

Bestell-Nr.	Ausführung	L mm	B mm	Stä mm	VE	€
767.15	Ölhärtestahl	150	150	1,0	5	6,50
767.30		300	150	1,0	5	11,50
767.50		500	150	1,2	5	14,90



### Eisstößer mit Stiel 1200 x 35 mm

Bestell-Nr.	Ausführung	L mm	B mm	Stä mm	VE	€
766.01	Spezialstahl	180	140	4	5	22,90



### Ersatz-Stiel für Stoßscharren und Eisstößer

Bestell-Nr.	Ausführung	L mm	Ø mm	VE	€
766.00	Ersatz-Stiel Esche	1200	35	10	7,90

## GARTEN-/LANDSCHAFTSBAU



### Kreuzhacke HaWe

ohne Stiel, Pickel, geschmiedet, schwarz lackiert

Bestell-Nr.	Ausführung	kg	VE	€
238.25	gebogene Form,	2,5	6	19,90
238.30	Auge passend für DIN-Stiel	3,0	6	23,90



### Kreuzhacke Pioneer

geschmiedet, mit Metallhülse

Bestell-Nr.	Ausführung	L mm	kg	VE	€
238.15	mit Eschenstiel	900	1,5	5	32,50
935.15	Ersatz-Stiel mit Metallhülse	900		1	16,90



### Platthacke

mit gefirnisstem Eschenstiel, mit Einschnitt

Bestell-Nr.	Ausführung	L mm	B mm	VE	€
3090.0	Stahl geschmiedet, schwarz lackiert	1350	130	1	46,90
3090.2	Ersatzstiel Ø 42 x 28 mm	1350		1	14,90



3071.0



3070.0

### Wiedehopfhau nach DIN

ohne Stiel, geschmiedet, ovales Auge

Bestell-Nr.	Ausführung	L mm	kg	VE	€
3071.0	kantiges Blatt, schwarz lackiert		1,8	5	68,50
3070.0	ovales Blatt, schwarz lackiert		1,8	5	71,90
3071.2	Ersatzstiel oval, 35 x 55 mm	1050		10	22,90

## GABELN



### Dunggabel silber lackiert

mit Eschenstiel 135 cm, Ø 36 mm

Bestell-Nr.	Ausführung	L mm	B mm	VE	€
70.640	4 Zinken	310	230	5	49,90
10.584	Ersatzstiel Ø 36 mm	1350		25	20,90



### Streugabel silber lackiert

mit Eschenstiel 135 cm, Ø 32 mm

Bestell-Nr.	Ausführung	L mm	B mm	VE	€
80.644	3 Zinken	300	300	5	49,90
10.575	Ersatzstiel Ø 32 mm	1350		25	19,50



### Steingabel

ohne Stiel, rot/silber lackiert, mit Dülle für Schaufelstiel

Bestell-Nr.	Ausführung	gr	B mm	VE	€
5701.0	9 Zinken, Zinkenlänge 360 mm	1900	250	10	79,50



## SPATEN



238.01



238.02

### Spaten Hawe

aus einem Stück, gehärtet und poliert, mit Doppelfederdülle und Tritt, kätig, Blattgröße 285x180 mm, mit Eschenstiel

Bestell-Nr.	Ausführung	L cm	VE	€
238.01	Bauspaten, sandgestrahlt mit Knopfstiel	129	5	32,90
238.02	Bauspaten, sandgestrahlt mit T-Stiel	119	5	33,90
238.04	Gärtnerspaten, poliert mit T-Stiel	119	5	41,90



### Spaten Premium

hochwertiger Doppelfederspaten aus einem Stück konisch gewalzt, dadurch selbstschärfend. Blattgröße 285x185 mm

Bestell-Nr.	Ausführung	L cm	VE	€
238.06	Gärtner Form, mit Eschen T-Stiel	115	5	105,00



### Damenspaten

aus einem Stück, gehärtet und poliert, mit Doppelfederdülle und Tritt, kätig, Blattgröße 245x165 mm

Bestell-Nr.	Ausführung	L cm	VE	€
238.07	mit Eschen T-Stiel	108	5	32,90



### Kraftspaten

extrem robuster Spaten, konzipiert als Hebelwerkzeug und für das Durchtrennen von Wurzelwerk. Scharf angeschliffene Schneide. 5 mm Blattstärke. Auflagefläche sorgt für eine zielgerichtete Hebelwirkung.

Bestell-Nr.	Ausführung	L mm	B mm	gr	VE	€
238.77	mit Stahlrohrstiel Hartholzknäuf	1250	180	5200	1	154,90

## SPATEN



### Spatengabel schwer

aus einem Stück geschmiedet

Bestell-Nr.	Ausführung	kg	VE	€
50.316	mit 85 cm Eschen-T-Stiel	1,8	10	48,90



### Spatenschaufel mit Eschenstiel

Sonderstahl (hart und elastisch), spezialgehärtet, Tritt vorne

Bestell-Nr.	Ausführung	L mm	B mm	VE	€
236.80	mit Wellenschliff	300	220	5	111,00
934.80	Ersatzstiel	1130		1	45,60

## SCHAUFELN

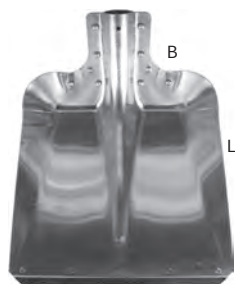

### Hallenser-Randschaufel

Leichtmetall, mit eingieteteter Düllenverstärkung, mit Stahlkante, ohne Stiel

Bestell-Nr.	Ausführung	L mm	B mm	Stä mm	Gr	VE	€
236.07	Standard	350	325	1,8	7	5	21,90
236.09		380	375	1,8	9	5	22,50
236.29	Profi	380	375	2,5	9	5	27,90
236.77	Ersatz-Stahlkante	325	35		7	1	6,50
236.99		365	35		9	1	6,60

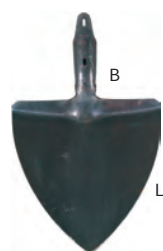

### Bayerische Sandschaufel

handgeschmiedet, mit Feder, ohne Stiel

Bestell-Nr.	Ausführung	L mm	B mm	Gr	VE	€
236.04	Rippe hinten	280	280	3	5	27,90

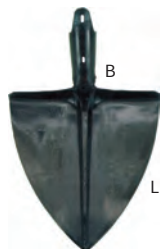

### Krumbacher Schaufel

handgeschmiedet, mit Feder, ohne Stiel

Bestell-Nr.	Ausführung	L mm	B mm	Gr	VE	€
236.05	Rippe oben	280	270	3	5	28,95



### Kohlenschaufel

robust und solide

Bestell-Nr.	Ausführung	L mm	B mm	VE	€
2033.0	Stahlblech mit Holzgriff	180	155	10	4,95

## SCHAUFELN



### Frankfurter Schaufel

pulverbeschichtet, nach DIN, ohne Stiel, mit Aufbug

Bestell-Nr.	Ausführung	L mm	B mm	Gr	VE	€
236.00	Impex, 1a-Qualität	290	270	5	5	9,90
236.01	BRD-Standard	290	270	5	5	19,95



### Holsteiner Schaufel

pulverbeschichtet, nach DIN, ohne Stiel

Bestell-Nr.	Ausführung	L mm	B mm	Gr	VE	€
236.02	Impex, 1a-Qualität	270	250	2	5	9,90
236.03	BRD-Standard	270	250	2	5	17,80



### Holländer Schaufel

pulverbeschichtet, nach DIN, ohne Stiel

Bestell-Nr.	Ausführung	L mm	B mm	Gr	VE	€
236.06	Impex, 1a Qualität	275	230	0	5	10,95
236.10	Impex, 1a Qualität	300	250	2	5	11,50



### Graben-Schaufel

pulverbeschichtet, ölgehärtet, ohne Stiel

Bestell-Nr.	Ausführung	L mm	B mm	VE	€
236.16	Spezial Schaufelblech	300	160	5	22,40

## SCHAUFELN



### Frankfurter Schaufel mit Eschenstiel

pulverbeschichtet, nach DIN, geschweißte Dülle

Bestell-Nr.	Ausführung	L mm	B mm	Gr	VE	€
236.55	Frankfurter mit Aufbug	290	270	5	10	34,95

**ACHTUNG: generelle Mindestabnahme = 1 Verpackungseinheit = 10 Schaufeln**



### Holsteiner Schaufel mit Eschenstiel

pulverbeschichtet, nach DIN, geschweißte Dülle

Bestell-Nr.	Ausführung	L mm	B mm	Gr	VE	€
236.22	Holsteiner	270	250	2	10	32,95

**ACHTUNG: generelle Mindestabnahme = 1 Verpackungseinheit = 10 Schaufeln**



### Holsteiner Schaufel mit T-Eschenstiel

pulverbeschichtet, nach DIN, geschweißte Dülle, 1100 mm langer Stiel

Bestell-Nr.	Ausführung	L mm	B mm	Gr	VE	€
236.44	Holsteiner	270	250	2	10	35,50

**ACHTUNG: generelle Mindestabnahme = 1 Verpackungseinheit = 10 Schaufeln**



### Holländer Schaufel mit Eschenstiel

pulverbeschichtet, nach DIN, geschweißte Dülle

Bestell-Nr.	Ausführung	L mm	B mm	Gr	VE	€
236.33	Holländer	300	250	2	10	33,95

**ACHTUNG: generelle Mindestabnahme = 1 Verpackungseinheit = 10 Schaufeln**



### Emsländer Schaufel mit T-Eschenstiel

poliert, nach DIN, 1100mm langer Stiel

Bestell-Nr.	Ausführung	L mm	B mm	Gr	VE	€
236.66	Emsländer mit Aufbug	265	220	00	10	21,90

**ACHTUNG: generelle Mindestabnahme = 1 Verpackungseinheit = 10 Schaufeln**

## SCHAUFELN



### Premium-Schaufel Super Leicht

Frankfurter Form, hart wie Stahl, leicht wie eine Feder, Spezial-Aluminium mit Glasfaser-Stiel. Am besten geeignet für loses Schüttgut. Nicht für Grabarbeiten geeignet.

Bestell-Nr.	Ausführung	L mm	B mm	Gr	VE	€
236.65	mit Stiel	290	270	5	5	68,90
236.68	ohne Stiel	290	270	5	1	42,50

**ACHTUNG: generelle Mindestabnahme = 1 Verpackungseinheit = 5 Schaufeln pro Sorte**



### Premium-Schaufel Super Leicht

Holsteiner Form, hart wie Stahl, leicht wie eine Feder, Spezial-Aluminium mit Glasfaser-Stiel. Am besten geeignet für loses Schüttgut. Nicht für Grabarbeiten geeignet.

Bestell-Nr.	Ausführung	L mm	B mm	Gr	VE	€
236.62	mit Stiel	270	250	2	5	68,90
236.67	ohne Stiel	270	250	2	1	42,50

**ACHTUNG: generelle Mindestabnahme = 1 Verpackungseinheit = 5 Schaufeln pro Sorte**



### Schaufelstiel

für Premium-Schaufel, nicht passend für Hallenser Randschaufel.

Bestell-Nr.	Ausführung	L mm	VE	€
934.60	Glasfaser-Stiel	1390	1	26,90



### Schaufel mit Buchenstiel AKTION

pulverbeschichtet, gepresste Dülle

Bestell-Nr.	Ausführung	L mm	B mm	gr	VE	€
236.42	Holsteiner	270	250	2	45	18,90
236.45	Frankfurter	290	270	5	45	18,90

**ACHTUNG: generelle Mindestabnahme = 1 Verpackungseinheit = 45 Schaufeln  
Kein Paketdienstversand möglich, NUR per Spedition lieferbar!**

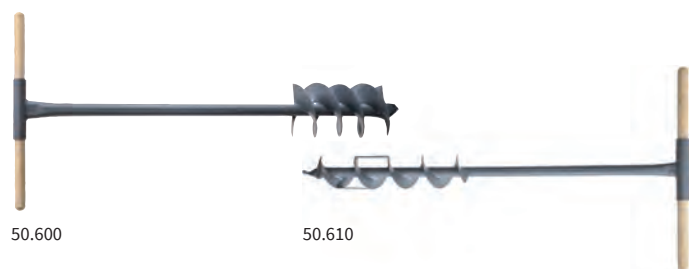

**Erdlochbohrer**

Stahl geschmiedet mit Zentrierspitze, Gesamtlänge 105 cm, Holzquergriff 50 x 2,7 cm

Bestell-Nr.	Ausführung	Ø mm	kg	VE	€
50.600	Schnecke Ø 150 mm, Länge 32 cm	35	3,8	1	84,90
50.610	Schnecke Ø 90 mm, Länge 50 cm	28	2,8	1	67,90



**Erdlochausheber**

komplett mit 2 Stielen

Bestell-Nr.	Ausführung	Gr	kg	VE	€
4101.0	für Löcher 130-220 mm	1	5,4	1	119,00
4102.0	für Löcher 140-270 mm	2	7,2	1	156,00
4101.1	Ersatz-Handgriff	1+2	0,4	1	24,60



**Bürsten für Motorsensen**

für die mühelose, nachhaltige und umweltschonende Entfernung von Unkraut uvm. bei Rasengittersteinen, Bordsteinen, gepflasterten Flächen oder anderen schwer zugänglichen Stellen. Bei sensiblen Bereichen wie z.B. in der Landwirtschaft und empfindlichen Oberflächen empfehlen wir die Kunstborste PBT.

Es gelten höhere Sicherheitsregeln im Umgang mit Motorsensen.

Bitte Hinweisblätter beim Produkt und vom Hersteller beachten. **SB-verpackt**

Bestell-Nr.	Ausführung	Ø mm	Bohr. mm	UpM	VE	€
42.520	PBT-Polyesterborste 2,5 mm	180	20	10000	1	89,90
42.525		180	25,4	10000	1	89,90
47.620	Stahldraht grob 0,50 mm	180	20	8000	1	84,95
47.625		180	25,4	8000	1	84,95

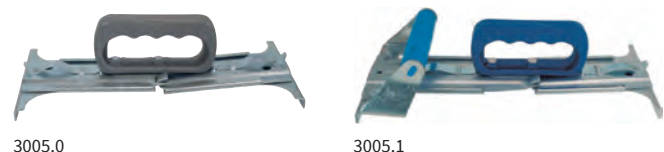

**Platten-Kuli HaWe**

verstellbar, für Platten 30-35-40-45-50 cm

Bestell-Nr.	Ausführung	kg	VE	€
3005.0	Stahl chromatisiert	1,1	3	19,90
3005.1	mit 2 Handgriffen	1,4	1	44,90



**Platten-Heber**

Ideal für Klinkersteine, Pflastersteine, Blocksteine sowie Gehweg- und Betonplatten, stufenlos verstellbar von 0-60 cm

Bestell-Nr.	Ausführung	kg	VE	€
3005.4	Backen 8x6 cm	2,7	1	79,90
3005.5	Backen 8x2 cm für Keramikplatten	2,8	1	79,90



**Platten-Heber Profi**

sehr stabile Profi-Ausrüstung. Zur rationellen, fugenlosen Verlegung von Beton- und Natursteinplatten bis 60 kg.

Bestell-Nr.	Ausführung	kg	VE	€
3005.9	verstellbar von 330-620 mm	1,5	1	85,90



**Pflasterboy**

einfach und fugenlos Steine mit einer Hand verlegen. Klemmkraft wird einfach beim Anheben erzeugt. Zeitsparendes und ermüdungsfreies Arbeiten. Tragfähigkeit 10 kg

Bestell-Nr.	Ausführung	kg	VE	€
518.01	für H-Steine, Greifbereich 100-170 mm	1,0	1	77,90 AV
518.04	für Pflastersteine, Greifbereich 150-240 mm	1,0	1	86,50
518.44	Ersatzmesser für 518.04		1	21,30



### Randsteinheber

zum Versetzen von Randsteinen, klein und handlich. Weiße Gummibacken, dadurch kein sichtbarer Abrieb und abrutschsicher, Backenbreite 150 mm.

Bestell-Nr.	Ausführung	kg	VE	€
3005.3	stufenlos verstellbar von 0-180 mm	2,14	1	67,50



### Bordsteintragezange

zum Setzen von Bordsteinen, Rand- und Rinnensteinen usw., Spannbereich 0-400 mm, Tragfähigkeit 100 kg

Bestell-Nr.	Ausführung	kg	VE	€
4450.0	Stahlrohr lackiert mit Gummigriffflächen	4,2	1	97,50
4450.1	Ers.-Gummi PAK-frei pro Stück SB-verpackt		1	29,90



### Platten-Träger Vakuum Handy

einfach und praktisch zum Verlegen von saugdichten Steinplatten. Durch eine leichte Fingerbewegung wird ein Vakuumventil betätigt, um die Steinplatten anzuheben oder abzulegen. Die Vakuum-Haftkraft wird durch einfaches Niederdrücken und anschließendes Anheben von Hand erzeugt. Saugplattengröße 280 mm

Bestell-Nr.	Ausführung	kg	VE	€
526.09	Tragfähigkeit 25 kg	5	1	564,00



### Pflanzring-Setzlinge verstellbar

für Betonpflanzringe aller Art, Tragfähigkeit 60-70 kg

Bestell-Nr.	Ausführung	kg	VE	€
4475.0	stufenlos verstellbar 250-580 mm	4,5	1	95,90
4450.1	Ers.-Gummi PAK-frei pro Stück SB-verpackt		1	29,90



### Verbundsteinzieher

auch für Gehwegplatten zieht und hebt sämtliche Verbundsteinmodelle

Bestell-Nr.	Ausführung	kg	VE	€
4460.0	stufenlos verstellbar 60 - 420 mm	4,5	1	119,00
4460.1	Ersatz-Klinge 55 x 30 mm, SB-verpackt		1	26,90



### Verbundsteinspreize, Richteseisen

zum Ausrichten und Lockern von verlegten Verbundsteinen

Bestell-Nr.	Ausführung	L mm	kg	VE	€
1300.0	mit auswechselbarer Klinge	970	2	1	72,90
1300.5	Ersatz-Klinge, 65 x 40 mm, SB-verpackt			1	37,90



### Platten-Heber mit Spanngriff

zum Versetzen von Gehweg- und Keramikplatten. Auch als Steinzieher verwendbar. Spanngriff erzeugt so viel Druck, daß die Platten nicht herausrutschen können. Angeschliffene Klingen für fast fugenfreies Verlegen. Inklusive zusätzlichem Quergriff für die Verlegung mit 2 Personen.

Bestell-Nr.	Ausführung	kg	VE	€
4405.0	stufenlos verstellbar bis 700 mm	9,45	1	234,00



### Zughaken Schachtdeckelheber

zum Öffnen von Schachtdeckeln uvm. Materialstärke Haken 15x12 mm.

Bestell-Nr.	Ausführung	L mm	VE	€
4480.0	lackiert	800	1	47,90





**Platten-Heber 1000**

zum Versetzen von Bordsteinen und Betonplatten, ca. 800 x 50 mm. Auch für Keramikplatten ca. 1000 x 20 mm. Tragfähigkeit ca. 120 kg. Halter drehbar für Keramikplatten 20 mm, spezielle Geometrie, dadurch keine Kantenbeschädigung.

Bestell-Nr.	Ausführung	kg	VE	€
4410.0	stufenlos verstellbar 250 - 1005 mm	9,56	1	326,00



Ansetzen



Heben

**Findlingversetzzange**

bis ca. 180 kg belastbar. Spannungsbereich 80-500 mm, Eintauchtiefe 530 mm

Bestell-Nr.	Ausführung	kg	VE	€
1400.0	Stahl lackiert	23	1	562,00



**Abziehschiene**

stufenlos verstellbar, sowohl in der Höhe (0-14 cm), als auch in der Länge (s.u.). Zum Abziehen von Schüttgütern im Gala-Bau, wie Mineral, Split oder Sand zum weiteren Verlegen von Platten und Steinen. Kompakte Bauweise, einfache Handhabung.

Bestell-Nr.	Ausführung	L mm	Gr	VE	€
25.001	Aluminium	47 - 70 cm	H1	1	145,00
25.002		65 - 100 cm	H2	1	171,00
25.003		95 - 150 cm	H3	1	199,90
25.004		145 - 235 cm	H4	3	269,00
25.005		230 - 400 cm	H5	3	372,00

Achtung: Kein Paketdienstversand bei 25.004 und 25.005 möglich!  
Frei Haus Grenze 600,- € netto beachten!



**Plattenlegerramme**

abriebfest und aufschlagdämpfend, mit Gußbügel 310 mm breit

Bestell-Nr.	Ausführung	Ø mm	gr	VE	€
3399.0	Pflaster-Ramme	105	3500	1	111,00



**Mess- und Anreißlehre**

ein unentbehrliches Werkzeug für das genaue Messen und Anreißen von Längen und Winkeln für einzuschneidende Pflastersteine und Platten. Mindestens 400 bis 600 % Zeitersparnis beim Markieren.

Bestell-Nr.	Ausführung	kg	VE	€
518.02	mit Anschlag und Stellschiene	0,5	1	133,00



**Pflastermarker**

markiert nahezu alle Werkstoffe (außer Keramik) mit einem konstant schmalen Strich, ideal für Pflaster. Geeignet für trockene und nasse Oberflächen, unzerbrechlich, da mit Glasfaser verstärkt

5 Stück SB-verpackt

Bestell-Nr.	Ausführung	L mm	B mm	Stä mm	VE	€
518.05	verschleißfest	120	30	2	1	27,90



**Kunststoff-Schlagplatte**

eine nützliche und schonende Hilfe beim Verlegen von Pflaster, Parkett und vielen Gelegenheiten, bei denen schonend geschlagen werden muß. Die punktuelle Schlagkraft des Hammers wird auf eine plane Fläche verteilt und Höhenunterschiede können ausgeglichen werden. Auch für schwer zugängliche Stellen geeignet.

Bestell-Nr.	Ausführung	L mm	B mm	H mm	VE	€
253.20	Polyäthylen	200	140	40	1	39,90



**Schnurhalter String Along**

der genial einfache und flexible Schnurhalter für alle vorkommenden Einrichtarbeiten mit Richtschnüren. Greifzähne halten die Schnur in den Rillen sicher auf Spannung. Die Schnur kann jederzeit abgenommen werden, ohne dass die Höheneinstellung verloren geht

6 Stück SB-verpackt

Bestell-Nr.	Ausführung	VE	€
518.06	passend für Erdnägel mit max. 25 mm Ø	1	54,90



**Schnureisen**  
mit Spitze, ohne Kopf

Bestell-Nr.	Ausführung	L mm	Ø mm	VE	€
4412.0	geschmiedet	1000	18	10	12,90
4413.0		1200	18	10	14,60



**Absperrleinenhalter**  
mit gehärteter Spitze und angeschweißtem Neptunhaken

Bestell-Nr.	Ausführung	L mm	Ø mm	kg	VE	€
3901.0	geschmiedet	1200	14	1,9	5	14,40



**Absperrleinenhalter**  
mit gehärteter Spitze und angeschweißtem Sicherheitsbügel

Bestell-Nr.	Ausführung	L mm	Ø mm	kg	VE	€
3912.0	geschmiedet	1200	14	1,9	5	14,10



**Bau-/Montagekeil**  
universell einsetzbar zum Klemmen, Unterlegen usw. 10 Stück SB-verpackt

Bestell-Nr.	Ausführung	L mm	B mm	H mm	BE	VE	€
80.924	Hartholz	90	20	24	Pac	5	9,50



**Baukeil** 6 Stück in Folie geschweißt

Bestell-Nr.	Ausführung	L mm	B mm	H mm	BE	VE	€
80.180	Hartholz	180	80	25	Pac	1	7,90



**Holzrandsieb HaWe**  
mit verzinktem Drahtgewebe, für Sand, Erde usw., Ø 450 mm

Bestell-Nr.	Ausführung	VE	€
2037.4	Holz, Maschenweite 4x4 mm	5	42,10
2037.6	Holz, Maschenweite 6x6 mm	5	42,10



**Absperrband** aus Polyäthylen  
Breite 80 mm, extrem reißfest

Bestell-Nr.	Ausführung	Farbe	L m	VE	€
99.100	auf Abrollspule	rot/weiß	100	6	8,75
99.111	auf Abrollspule	gelb/schwarz	100	6	9,95
99.500	im Abrollkarton „Das Recyclerte“	rot/weiß	500	6	23,90
99.555	im Abrollkarton, PREMIUM	rot/weiß	500	1	25,50

Absperrbänder mit Werbe-Aufdruck auf Anfrage.



**Trassenwarnband**

Rollen à 250 m, PVC- und schwermetallfrei, alterungs- und kältebeständig, farbecht.  
Art-Nr: 99.065 mit Sollbruchstellen.

Bestell-Nr.	Ausführung	B cm	Stä mm	Farbe	VE	€
99.060	Achtung Gasleitung	4	0,15	gelb	10	23,90
99.061	Achtung Kabel	4	0,15	gelb	10	23,90
99.062	Achtung Starkstrom-Kabel	4	0,15	gelb	10	23,90
99.063	Achtung Wasserleitung	4	0,15	blau	10	23,90
99.064	Achtung Abwasser	4	0,15	grün	10	23,90
99.065	Achtung Deutsche Telekom	5	0,25	gelb	10	53,90



**Absperr-Kette** rot/weiß

Bestell-Nr.	Ausführung	L m	Stä mm	VE	€
9-3007	Kusto	25	6	1	57,70



**Warnfahne**

zur Absicherung und Signalisation an Baustellen, Unfall- und Gefahrenstellen.  
Auch ideal zum Anbringen an der Schaufel von Räumfahrzeugen.  
Mit Holzstiel ca. 830 mm lang x 21 mm Ø.

Bestell-Nr.	Ausführung	L cm	B cm	VE	€
910.50	Polyester	50	50	1	11,95



**Verkehrsleitkegel HaWe**

tagesleuchtend, gute Standfestigkeit

Bestell-Nr.	Ausführung	H cm	kg	VE	€
990.50	PVC	50	1	10	22,90

## EIMER



### Baueimer Standard

mit Kreuzboden, Literskala, Metallbügel mit Sicke

Bestell-Nr.	Ausführung	ltr	kg	VE	€
100.10	Kusto, Bügel 5 mm	12	0,4	10	2,85
100.20	Kusto, Bügel 6 mm	20	0,7	10	5,40



### Baueimer schwer

mit Metallösen, Kreuzboden, Literskala, Metallbügel mit Sicke

Bestell-Nr.	Ausführung	ltr	kg	VE	€
100.12	Kusto, Bügel 6 mm	12	0,7	10	6,90
100.40	Kusto mit Ausguss, Bügel 5 mm	20	0,9	10	10,40



### Baueimer schwer

mit Metallösen, Kreuzboden, Literskala, Metallbügel mit Sicke

Bestell-Nr.	Ausführung	ltr	kg	VE	€
100.30	Kusto, Bügel 6 mm	12	0,7	10	8,95



### Baueimer Stahlblech

verzinkt, Metallbügel mit Sicke

Bestell-Nr.	Ausführung	ltr	kg	VE	€
140.12	mit Metallöse, Bügel 5 mm	12	1,1	10	19,80

## EIMER UND KÜBEL



140.20

140.40



### Baueimer/-Kübel kranbar

aus speziellem, kältebeständigem Kunststoff

Bestell-Nr.	Ausführung	ltr	kg	VE	€
140.20	max. 41 kg, Bügel 7 mm	20	1,0	10	23,90
140.40	max. 82 kg, Bügel 8 mm	40	1,9	10	44,90



### Mörtelkübel

verstärkter Boden, Literskala, ergonomische Handgriffe

Bestell-Nr.	Ausführung	ltr	Ø mm	kg	VE	€
170.45	Kusto, rund	45	460	1,3	10	9,80
170.65		65	540	1,8	10	10,95
170.90		90	610	2,1	10	13,45



### Mörtelkübel weiß

verstärkter Boden, Literskala, ergonomische Handgriffe

Bestell-Nr.	Ausführung	ltr	Ø mm	kg	VE	€
130.90	Kusto, rund	90	610	2,1	10	23,90



### Mörtelkasten

verstärkter Boden, Literskala, ergonomische Handgriffe

Bestell-Nr.	Ausführung	ltr	L mm	B mm	H mm	kg	VE	€
110.65	Kusto, rechteckig	65	725	385	290	1,8	5	13,75
128.90		90	785	463	310	2,2	5	16,30



752.01 752.08

**Universal-Eimer rund**

aus Polypropylen, für anspruchsvolle Anwendungen von bauchemischen Produkten, wie Farbe, Lacke, Putze oder Klebstoffe. Lebensmittelgeeignet

Bestell-Nr.	Ausführung	L mm	B mm	H mm	ltr	VE	€
752.01	mit Kunststoffbügel	107	107	125	1	1	1,35
752.08	mit Metallbügel	226	226	212	8	1	5,70



**Deckel rund**

Bestell-Nr.	Ausführung	VE	€
759.01	Schnappdeckel für 1 Liter-Eimer	1	0,45
759.08	Deckel wasserdicht für 8 Liter-Eimer	1	1,40



789.03 789.05 789.12

**Universal-Eimer oval**

aus Polypropylen, für anspruchsvolle Anwendungen von bauchemischen Produkten, wie Farbe, Lacke, Putze oder Klebstoffe. Rüttelgeeignet

Bestell-Nr.	Ausführung	L mm	B mm	H mm	ltr	VE	€
789.03	mit Metallbügel	225	161	157	3	1	3,45
789.05	mit Metallbügel	275	191	181	5	1	4,55
789.12	Metallbügel + Griffrolle	325	244	245	12	1	6,20



**Deckel oval**

Bestell-Nr.	Ausführung	VE	€
792.03	Deckel oval für 3 Liter-Eimer	1	1,30
792.05	Deckel oval für 5 Liter-Eimer	1	1,50
792.12	Deckel oval für 12 Liter-Eimer	1	2,30



170.30 170.31

**Anmischeimer**

hochwertiger 30 Liter-Eimer zum Anmischen von diversen Baustoffen

Bestell-Nr.	Ausführung	ltr	kg	VE	€
170.30	mit zwei Griffmulden	30	0,9	1	17,90
170.31	Deckel für Anmischeimer			1	5,40



**Universal-Eimer eckig**

formstabiler, transparenter Kusto, mit Literskala

Bestell-Nr.	Ausführung	L mm	B mm	H mm	VE	€
110.12	nur Eimer	355	250	200	1	9,35
110.22	nur Deckel				1	3,75



**Tauchsieder mit Abschaltautomatik**

der Tauchsieder unterbricht die Stromzufuhr bei Überhitzung der Heizwendel, wenn sich kein Wasser mehr im Behälter befindet. Eintauchtiefe ca. 40 cm

SB-verpackt

Bestell-Nr.	Ausführung	Watt	L mm	VE	€
2.2000	mit 1 m Anschlusskabel	2000	550	1	97,90



### Saugschlauch-Set 1“

für Gartenpumpen und Hauswasserwerke. Komplett anschlussfertig montiert mit Messingarmaturen, zur Förderung von klarem Wasser und Schmutzwasser.

- gute Beobachtung des Fördermediums möglich
- innen glatt zur Vermeidung von Ablagerungen, Innen-Ø 25 mm, Wandstärke 2,6 mm
- außen leicht gewellt für hohe Flexibilität
- knickfest durch die Spirale
- Temperaturbeständigkeit -10°C bis +60°C
- Verschraubungsanschluß für Innen- und Außengewinde
- Messingfußventil
- Edelstahl-Saugkorb mit Rückschlagventil

Bestell-Nr.	Ausführung	L m	VE	€
341176	grün-transparentes Weich-PVC, weiße Hart-PVC-Spirale	7	1	74,40



### Saugschlauch auf Spule

- gute Beobachtung des Fördermediums möglich
- innen glatt zur Vermeidung von Ablagerungen
- außen leicht gewellt für hohe Flexibilität
- knickfest durch die Spirale
- zur Förderung von klarem Wasser und Schmutzwasser
- als Saugschlauch für Garten- und Teichpumpen im Hobbybereich
- besonders geeignet für Be- und Entwässerung
- für leichte Anwendungen in Industrie, Landwirtschaft und Garten
- Temperaturbeständigkeit: -10°C bis +60°C
- grün-transparentes Weich-PVC; elfenbeinfarbige Hart-PVC-Spirale

Bestell-Nr.	Ausführung	Ø mm	L m	VE	€
2635.0	Wandstärke 2,6 mm	19 mm (3/4")	35	1	136,00
2650.0	Wandstärke 2,6 mm	25 mm (1")	50	1	275,00
3135.0	Wandstärke 3,1 mm	32 mm (1 1/4")	35	1	239,00

### Saugschlauch

Daten für ihren internen Abverkauf der Meterware

Bestell-Nr.	Ausführung	Ø mm	L m	VE	€
301033	Wandstärke 2,6 mm	19 mm (3/4")	1	1	3,90
301040	Wandstärke 2,6 mm	25 mm (1")	1	1	5,50
301057	Wandstärke 3,1 mm	32 mm (1 1/4")	1	1	6,90



### Saugschlauch auf Spule

- lichtundurchlässige und UV-beständige Ausführung zur Vermeidung der Algenbildung
- innen glatt zur Vermeidung von Strömungsturbulenzen
- außen glatt zur optimalen Einbindung
- sehr robuster, stoßfester und praktisch nicht deformierbarer Profiteichschlauch
- optimal geeignet zum Durchleiten von Teichwasser
- geeignet für den Springbrunnen und Fontainenbau, sowie für Teichpumpen
- Temperaturbeständigkeit: -10°C bis +60°C
- schwarz-gedecktes Weich-PVC; weiße Hart-PVC-Spirale

Bestell-Nr.	Ausführung	Ø mm	L m	VE	€
1925.0	Wandstärke 2,6 mm	19 mm (3/4")	25	1	89,00
2525.0	Wandstärke 2,6 mm	25 mm (1")	25	1	112,00
3225.0	Wandstärke 3,1 mm	32 mm (1 1/4")	25	1	147,00

### Saugschlauch

Daten für ihren internen Abverkauf der Meterware

Bestell-Nr.	Ausführung	Ø mm	L m	VE	€
442842	Wandstärke 2,6 mm	19 mm (1/4")	1	1	3,60
442859	Wandstärke 2,6 mm	25 mm (1")	1	1	4,50
442866	Wandstärke 3,1 mm	32 mm (1 1/4")	1	1	5,90





**Wasserschlauch-Set Allround ECO**

Inklusive Schlauch, Hahnanschluß, Schlauchverbinder, Wasserstop und verstellbarer Spritze  
 - druckfest, gute Qualität  
 - gutes Handling, gute Funktion  
 - Flexibilität und Temperaturbeständigkeit (-20°C bis +60°C)  
 - Einsatzgebiete: für den ambitionierten Heimwerker und Gartenfreunde zur einfachen Bewässerung und Reinigung

Bestell-Nr.	Ausführung	Ø mm	L m	VE	€
748766	18-fädige Diagonalarmierung, 20 bar Berstdruck bei 20°C	13 mm (1/2")	20	1	29,90



**Wasserschlauch Allround ECO**

- druckfest, gute Qualität  
 - gutes Handling, gute Funktion  
 - Flexibilität und Temperaturbeständigkeit (-20°C bis +60°C)  
 - Einsatzgebiete: für den ambitionierten Heimwerker und Gartenfreunde zur einfachen Bewässerung und Reinigung

Bestell-Nr.	Ausführung	Ø mm	L m	VE	€
748797	18-fädige Diagonalarmierung, 13 mm (1/2")	13 mm (1/2")	25	1	29,90
748773	20 bar Berstdruck bei 20°C	13 mm (1/2")	50	1	59,90
748759		19 mm (3/4")	25	1	49,90
748742		19 mm (3/4")	50	1	94,90



**Wasserschlauch QUATTROFLEX**

- extrem druckfest und formstabil  
 - dickwandig: kein Verdrehen und Verdrillen, kein Abknicken  
 - höchste Flexibilität und Temperaturbeständigkeit (-20°C bis + 60°C)  
 - für starke Beanspruchung und den intensiven Dauereinsatz  
 Einsatzgebiete: Baustellen, Kommunen, Sportanlagen, Hobbybereich

Bestell-Nr.	Ausführung	Ø mm	L m	VE	€
749220	24-fädige Diagonalarmierung, 13 mm (1/2")	13 mm (1/2")	20	1	49,90
749206	50 bar Berstdruck bei 20°C	13 mm (1/2")	30	1	69,90
749190		13 mm (1/2")	50	1	99,90
749152	24-fädige Diagonalarmierung, 19 mm (3/4")	19 mm (3/4")	25	1	89,90
749145	35 bar Berstdruck bei 20°C	19 mm (3/4")	50	1	149,90
749121	24-fädige Diagonalarmierung, 25 mm (1")	25 mm (1")	25	1	135,90



**Schlauchbox**

mit der flexiblen Schlauchbox ist ein schneller, bequemer und sauberer Schlaucheinsatz garantiert. Die integrierte Technik der Schlauchbox sorgt für eine komfortable Handhabung des Schlauches. Schlauch einfach auf die gewünschte Länge ausziehen und durch kurzes Ziehen die Arretiervorrichtung aktivieren. 180° schwenkbar. Der an die Schlauchbox angebrachte Haltegriff ermöglicht einen komfortablen Transport, z.B. bei der Demontage vor dem Winter. Lieferumfang: Schlauchbox mit innenliegendem Gartenschlauch, Berstdruck 30 bar bei 20°C, komplett montiert, 1,5 m Anschlusschlauch mit Armaturen, Zubehör zur Befestigung an der Wand (Dübel, Schrauben, Wandhalterung), ausführliche Gebrauchsanleitung

Bestell-Nr.	Ausführung	Ø mm	L m	VE	€
748070	Gartenschlauch	13 mm (1/2")	15	1	149,00



**Schlauchbox Premium**

mit der flexiblen Schlauchbox ist ein schneller, bequemer und sauberer Schlaucheinsatz garantiert. Die integrierte Technik der Schlauchbox sorgt für eine komfortable Handhabung des Schlauches. Schlauch einfach auf die gewünschte Länge ausziehen und durch kurzes Ziehen die Arretiervorrichtung aktivieren. 180° schwenkbar. Der an die Schlauchbox angebrachte Haltegriff ermöglicht einen komfortablen Transport, z.B. bei der Demontage vor dem Winter. Lieferumfang: Schlauchbox mit innenliegendem Gartenschlauch, Berstdruck 30 bar bei 20°C, komplett montiert, 1,5 m Anschlusschlauch mit Armaturen, Zubehör zur Befestigung an der Wand (Dübel, Schrauben, Wandhalterung), ausführliche Gebrauchsanleitung

Bestell-Nr.	Ausführung	Ø mm	L m	VE	€
748063	Qualitätsgartenschlauch	13 mm (1/2")	25	1	169,00
748056		13 mm (1/2")	35	1	229,00



**Wandschlauchführung**

die Wandschlauchführung ist ideal geeignet um den Gartenschlauch um Ecken und Hauswände zu leiten. Gleichzeitig wird dabei der Schlauch geschont und vor Abrieb geschützt. Die Anbringung kann sowohl gerade als auch über Eck erfolgen. Dübel und Schrauben sind im Lieferumfang enthalten. **SB-verpackt**

Bestell-Nr.	Ausführung	VE	€
748087	Kusto	1	9,75



**Schlauch- und Kabelführung**

die Schlauch- und Kabelführung leitet den Gartenschlauch problemlos um Hauswände und Ecken bzw. um Beete und Kanten. Die Pflanzen sind optimal geschützt.

Bestell-Nr.	Ausführung	VE	€
748094	Kusto	1	6,50



### Schlauchwagen

es können bis zu 60 m eines 13 mm (1/2") und bis zu 30 m eines 19mm (3/4") Wasserschlauchs auf den Schlauchwagen gewickelt werden. Bügel und Standfuß sind aus lackiertem Stahl, die Seitenscheibe aus Kunststoff. Besonders komfortabel: Der Griff ist höhenverstellbar und verspricht dadurch bequemes Arbeiten. Lieferumfang: Schlauchwagen inklusive 2 Hahnanschlüssen und 2 Schnellschlauchstücken für 13 mm (1/2") Schlauch

Bestell-Nr.	Ausführung	VE	€
748131	Allround-Kunststoff	1	49,00



### Schlauchwagen

der Schlauchwagen bietet mit seinem hohen Haltegriff, der Schlauchführung sowie einer Ablagemöglichkeit (z.B. für Handschuhe) viele Annehmlichkeiten. Die Seitenscheiben sind aus Kunststoff, Bügel und Standfuß sind aus lackiertem Stahl. Transportiert werden können bis 60 m eines 13 mm (1/2") oder 30 m eines 19 mm (3/4") Schlauch. Lieferumfang: Schlauchwagen inklusive 2 Hahnanschlüssen und 2 Schnellschlauchstücken für 13 mm (1/2") Schlauch.

Bestell-Nr.	Ausführung	VE	€
748148	Comfort-Kunststoff	1	62,70



### Schlauchwagen

auf dem Schlauchwagen aus Metall finden max. 50 m eines 13 mm (1/2") und bis zu 25 m eines 19 mm (3/4") Schlauch Platz. Rahmen und Trommel sind aus verzinktem Stahl, die Anschlüsse aus Kunststoff. Dies macht den Schlauchwagen robust und stabil. Zusätzlich verfügt der Schlauchwagen über einen höhenverstellbaren Griff, was ein bequemes Arbeiten und eine platzsparende Aufbewahrung ermöglicht. Lieferumfang: Der Schlauchwagen wird zusammengebaut geliefert, inklusive 1 Hahnanschluss und 2 Schnellschlauchstücken für 13 mm (1/2") Schlauch. Rahmen und Trommel vollverzinkt.

Bestell-Nr.	Ausführung	VE	€
748162	Comfort-Metall	1	84,90



### Schlauchwagen

bis zu 90 m eines 19 mm (3/4") und bis zu 120 m eines 13mm (1/2") Wasserschlauches können problemlos auf diesen Schlauchwagen aufgewickelt werden. Rahmen und Trommel sind aus vollverzinktem Stahl gefertigt. Dies macht den Schlauchwagen äußerst robust und stabil. Lieferumfang: Schlauchwagen inklusive Anschlussarmaturen für 19 mm (3/4") und 13 mm (1/2") Wasserschlauch

Bestell-Nr.	Ausführung	VE	€
748179	Premium Vollmetall	1	235,00



### Wandschlauchhalter

praktische Aufbewahrungsmöglichkeit für Gartenschläuche. Dübel sind im Lieferumfang enthalten.

Bestell-Nr.	Ausführung	VE	€
748100	Kusto	1	7,75

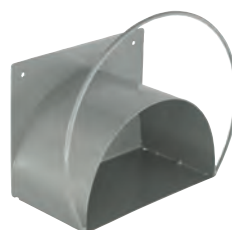

### Wandschlauchhalter

mit praktischem Ablagefach, für 40 m 1/2"-Schlauch

Bestell-Nr.	Ausführung	VE	€
60.114	Metall	1	22,90

**Wasserspritze**

kompatibel zu allen marktüblichen Kunststoffsystemen.  
Vom Sprüh- bis zum Vollstrahl stufenlos verstellbar.

SB-verpackt

Bestell-Nr.	Ausführung	VE	€
747424	Kusto	10	4,85

**Wasserspritze Premium**

die Profi-Spritze ist vom Sprüh- bis zum Vollstrahl stufenlos verstellbar und erhöht den Wasserdurchfluss in Kombination mit den Profi-Anschlussarmaturen um bis zu 25 %. Bitte beachten:

Dieses System ist nicht kompatibel zu den marktgängigen Stecksystemen.

Bestell-Nr.	Ausführung	VE	€
747318	große Durchflußmenge	1	5,90

**Starter-Set**

bestehend aus:

Hahnanschluß G 3/4" mit Reduzierung auf G 1/2", Schlauchverbinder 13 mm (1/2"),

Wasserstop-Schlauchverbinder 13 mm (1/2") und Wasserspritze.

Kompatibel zu allen marktüblichen Kunststoffsystemen.

SB-verpackt

Bestell-Nr.	Ausführung	Ø mm	VE	€
747349	4-tlg., Kusto	13 mm (1/2")	10	11,80
747332	4-tlg., Kusto	19 mm (3/4")	1	14,40

**Multifunktionsbrause**

kompatibel zu allen marktüblichen Kunststoffsystemen.

7 Wasserstrahlformen, zur manuellen Bewässerung

SB-verpackt

Bestell-Nr.	Ausführung	VE	€
747455	7 Wasserstrahlformen	5	16,60

**Impulsspritze**

kompatibel zu allen marktüblichen Kunststoff-Systemen

SB-verpackt

Bestell-Nr.	Ausführung	VE	€
747448	verstellbar	5	12,65

**Spritzpistole**

das Wasser kann einhändig über den Hebel reguliert werden und das Gehäuse aus Metall macht die Brause äußerst robust. Kompatibel zu allen marktüblichen Kunststoffsystemen. Eignet sich ideal als „Euterbrause“ für die Landwirtschaft.

SB-verpackt

Bestell-Nr.	Ausführung	VE	€
747431	verstellbar	1	14,65

**Gießstab Premium**

hochwertiger, robuster Gießstab mit 8 Wasserstrahlfunktionen.

Ausgezeichnet geeignet für die Bewässerung von Blumenampeln oder höher angebrachten Blumenkästen.

SB-verpackt

Bestell-Nr.	Ausführung	VE	€
279035	mit beweglichem Kopf	1	46,00 AV

**Multifunktionsbrause Premium**

hochwertig und robust mit Lamellengriff, zur manuellen Bewässerung, kompatibel mit allen marktüblichen Stecksystemen. 7 Wasserstrahlformen

SB-verpackt

Bestell-Nr.	Ausführung	VE	€
747943	Metall	1	27,90

**Wasserspritze Premium**

hochwertig und robust mit Lamellengriff, zur manuellen Bewässerung, kompatibel mit allen marktüblichen Stecksystemen.

SB-verpackt

Bestell-Nr.	Ausführung	VE	€
747936	Metall, verstellbar	1	29,90

**Hahnverbinder**

kompatibel zu allen marktüblichen Kunststoffsystemen.  
Zum Anschluß an den Wasserhahn.

Bestell-Nr.	Ausführung	Ø mm	VE	€
747639	Kusto	G 3/4"	10	2,55
747608	Kusto mit Reduzierstück	G 1/2", 3/4", 1"	10	3,85

**Hahnverbinder Premium**

geeignet für 19 mm (3/4") Wasserschläuche. Erhöhen den Wasserdurchfluss um bis zu 25 %. Bitte beachten: Dieses System ist nicht kompatibel zu den marktüblichen Stecksystemen. **SB-verpackt**

Bestell-Nr.	Ausführung	Ø mm	VE	€
747295	große Durchflußmenge	19 mm (3/4")	1	3,90

**Geräteeinschraubstück**

mit Außengewinde 3/4". Kompatibel zu allen marktüblichen Kunststoffsystemen.

Bestell-Nr.	Ausführung	Ø mm	VE	€
747561	Kusto	G 3/4"	1	2,55

**Universal-Hahnanschluß**

für Wasserhähne ohne Gewinde mit Außendurchmesser 14-17 mm. **SB-verpackt**

Bestell-Nr.	Ausführung	VE	€
747592	Kusto	10	9,90

**Doppelkupplung**

kompatibel zu allen marktüblichen Kunststoffsystemen.  
Zum Verbinden von Schläuchen.

Bestell-Nr.	Ausführung	VE	€
747516	Kusto	10	3,15

**Y-Verbinder**

kompatibel zu allen marktüblichen Kunststoffsystemen.  
Zum Verbinden von Schläuchen.

Bestell-Nr.	Ausführung	VE	€
747530	Kusto	10	3,85

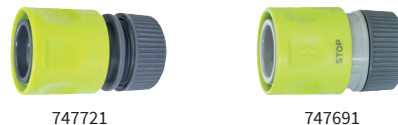
**Schlauchverbinder**

kompatibel zu allen marktüblichen Kunststoffsystemen

Bestell-Nr.	Ausführung	Ø mm	VE	€
747752	Schlauchverbinder ohne Wasserstop	13 mm (1/2")	10	3,90
747721	Schlauchverbinder ohne Wasserstop	19 mm (3/4")	10	4,90
747691	Schlauchverbinder mit Wasserstop	13 mm (1/2")	10	3,90
747660	Schlauchverbinder mit Wasserstop	19 mm (3/4")	10	5,60

**Schlauchverbinder Premium**

geeignet für 19 mm (3/4") Wasserschläuche, ohne Wasserstop. Erhöhen den Wasserdurchfluss um bis zu 25 %. Bitte beachten: Dieses System ist nicht kompatibel zu den marktüblichen Stecksystemen. **SB-verpackt**

Bestell-Nr.	Ausführung	Ø mm	VE	€
747301	große Durchflußmenge	19 mm (3/4")	1	6,90

**Systemverbinder**

zum Anschließen und Verbinden von Schläuchen,  
kompatibel zu allen marktüblichen Kunststoffsystemen. **SB-verpackt**

Bestell-Nr.	Ausführung	Ø mm	VE	€
747554	Kusto 2-fach	G 3/4"	1	11,70

**Schlauchreparaturstück**

kompatibel zu allen marktüblichen Kunststoffsystemen.  
Zum Verbinden von Schläuchen.

Bestell-Nr.	Ausführung	Ø mm	VE	€
747493	Kusto	19 mm (3/4")	10	3,85
747479	Kusto	13 mm (1/2")	10	6,80



### Viereckregner Allround

Regner zum viereckigen Bewässern von Flächen, wobei die Sprühbreite beim Viereckregner individuell verändert werden kann. Anschließbar an alle marktüblichen Kunststoff-Systeme. Gehäuse aus schlagfestem Kunststoff, Aluminium-Düsenbogen mit 18 Sprühöffnungen, drehbare Anschlussüberwurfmutter, 26,5 mm (3/4") Innengewinde mit Standardkupplungsstecker, 4-Flächeneinstellungen, max. Beregnungsfläche: 150 m<sup>2</sup>, max. Sprengbereich: 14 m

Bestell-Nr.	Ausführung	VE	€
747394	18 Sprühöffnungen	1	23,90



### Viereckregner Premium

hochwertiger, robuster Regner mit Präzisionsdüsen. 6 Düsen können manuell ab- und zugeschaltet werden. Die Wasserdurchflussmenge sowie der Sprühbereich können individuell eingestellt werden. Max. Beregnungsfläche 330 m<sup>2</sup>, max. Sprengbereich 20 m. Der Regner muss mit Klarwasser betrieben werden.

Bestell-Nr.	Ausführung	VE	€
449650	20 Düsen	1	87,30 AV



### Kreisregner-Trio

mit dem Kreisregner lässt sich der Sprengbereich stufenlos über Präzisionsdüsen einstellen. Max. Beregnungsfläche: 170 m<sup>2</sup>, max. Sprengbereich 15 m im Durchmesser.

SB-verpackt

Bestell-Nr.	Ausführung	VE	€
747370	Trio	5	19,90



### Kreisregner Premium

hochwertiger und robuster Kreisregner. Wasserstrahl stufenlos vom Vollstrahl bis zum Sprühnebel einstellbar. Mit Präzisions-Messingdüsen.

Bestell-Nr.	Ausführung	VE	€
165475	Kusto/Messing	1	48,00 AV



### Flächenregner

individuell einstellbar. An alle marktüblichen Kunststoffsysteme anschließbar. Max. Beregnungsfläche 95 m<sup>2</sup>, max. Sprengbereich 11 m im Durchmesser. **SB-verpackt**

Bestell-Nr.	Ausführung	VE	€
747387	8 Wasserstrahlfunktionen	1	16,60



### Impulsregner

schwerer Zink- und Messingregner zum kreisrunden Bewässern von Flächen und Kreissegmenten. Der hochwertige Messingregner mit seinem robusten Erdspeiß aus Metall kann über die beiden Stellringe jeden beliebigen Kreisausschnitt von 0 bis 360° optimal bewässern. Mit dem Standardkupplungsstecker Innengewinde 26,5 mm (G 3/4") lässt er sich problemlos an alle marktüblichen Kunststoffbewässerungssysteme anschließen. Max. Sprengbereich 26 m im Durchmesser.

SB-verpackt

Bestell-Nr.	Ausführung	VE	€
747882	Zink/Messing	1	27,90





### Schlauchstück

Tülle mit erhöhter Endrippe und schlauchschonendem Rippenprofil.  
Klauenabstand 40 mm. Betriebsdruck max. 10 bar.  
Temperaturreinsatzbereich von ca. -5°C bis +100°C.  
Serienmäßig mit Hochleistungs-Formdichtring ausgestattet (Form 200 NBR)

Bestell-Nr.	Ausführung	Ø mm	VE	€
005349	Messing	13 mm (1/2")	10	4,20
005356		19 mm (3/4")	10	4,40
005363		25 mm (1")	10	5,00
005738		32mm (1 1/4")	10	6,70



### Gewindestück

mit Innengewinde G.  
Klauenabstand 40 mm. Betriebsdruck max. 10 bar.  
Temperaturreinsatzbereich von ca. -5°C bis +100°C.  
Serienmäßig mit Hochleistungs-Formdichtring ausgestattet (Form 200 NBR)

Bestell-Nr.	Ausführung	Ø mm	VE	€
005370	Messing mit Innengewinde G	19,17 (G 1/2")	10	4,20
005387		24,66 (G 3/4")	10	4,40
005394		30,93 (G 1")	10	5,00
005592		39,59 (G 1 1/4")	10	6,70



### Gewindestück

mit Außengewinde G.  
Klauenabstand 40 mm. Betriebsdruck max. 10 bar.  
Temperaturreinsatzbereich von ca. -5°C bis +100°C.  
Serienmäßig mit Hochleistungs-Formdichtring ausgestattet (Form 200 NBR)

Bestell-Nr.	Ausführung	Ø mm	VE	€
005400	Messing mit Außengewinde G	20,95 (G 1/2")	10	4,20
005417		26,44 (G 3/4")	10	4,40
005424		33,25 (G 1")	10	5,00
005608		41,91 (G 1 1/4")	10	6,70



### Blindkupplung

Mit Bohrung für Kettchenbefestigung.  
Klauenabstand 40 mm. Betriebsdruck max. 10 bar.  
Temperaturreinsatzbereich von ca. -5°C bis +100°C.  
Serienmäßig mit Hochleistungs-Formdichtring ausgestattet (Form 200 NBR)

Bestell-Nr.	Ausführung	VE	€
005431	Messing	10	4,40



### Schnellkupplungen GEKA plus „Z“

Schlauchstück mit Schlaucheinbindung.  
Zweiteilige schraubbare Schlauchfassung, die sich in ein breites Spektrum von Schläuchen einbinden lässt.

Bestell-Nr.	Ausführung	Ø mm	VE	€
086300	Messing 2-teilig	1/2"	10	14,90
086317		3/4"	10	17,90



### Schlauchverbindung

mit schlauchschonendem Rippenprofil garantiert festen Schlauchsitz

Bestell-Nr.	Ausführung	Ø mm	VE	€
000139	Messing / Messingblech	13 mm (1/2")	10	2,75
000146		19 mm (3/4")	10	3,25



### Abzweigstück

serienmäßig ausgestattet mit Hochleistungs-Formdichtring (Form 200 NBR).  
Schnellkupplungen passend für Schlauchgrößen von 3/8" - 1 1/2".

Bestell-Nr.	Ausführung	Ø mm	VE	€
006858	Messing	13 mm (1/2")	5	18,50



### 2/3 Schlauchverschraubung

Tülle mit markantem und schlauchschonendem Rippenprofil  
garantiert festen Schlauchsitz. Flachdichtend mit Dichtring.

Bestell-Nr.	Ausführung	Ø mm	VE	€
000047	Messing, Schlauchgröße 1/2"	G 3/4"	10	2,75
000092	Messing, Schlauchgröße 3/4"	G 3/4"	10	3,55



### Spritzdüse

mit Tülle mit schlauchschonendem Rippenprofil garantiert festen Schlauchsitz.  
Wasserfluss abstellbar, stufenlose Mengenregulierung vom Sprühen bis zum Vollstrahl

Bestell-Nr.	Ausführung	Ø mm	VE	€
005684	Messing	19 mm (3/4")	5	14,30



### Spritzdüse

mit Schnellkupplungs-Anschluß.  
Wasserfluss abstellbar, stufenlose Mengenregulierung vom Sprühen bis zum Vollstrahl.

Bestell-Nr.	Ausführung	Ø mm	VE	€
005707	Messing	13 mm (1/2")	5	13,70
005714		19 mm (3/4")	5	16,10



### Schlauchstück

mit Tülle, anwendbar in allen Druck- und Saugbereichen.  
Im drucklosen Zustand absolut dicht.  
Betriebsdruck maximal 25 bar. Für Schellen- und Presshülse einbindung.

Bestell-Nr.	Ausführung	Ø mm	VE	€
005745	Messing	19 mm (3/4")	10	12,95
005752		25 mm (1")	10	15,30
006575		32 mm (1 1/4")	10	19,70



### Fußventil mit Chromstahlsaugkorb

Saugkorb als Schutz vor Schmutzpartikeln, fest verbunden mit dem Ventilkörper.  
Federbelastetes Ventil funktionsfähig in jeder Einbaustellung. Filtert und verhindert das Leerlaufen der Schlauchleitung nach dem Abschalten der Pumpe.  
Material: Messing; Saugkorbgeflecht: Chromstahl;  
Ventilkörper: Nylon mit Dichtung NBR, Betriebstemperatur: Wasser von 0°C bis 90°C

Bestell-Nr.	Ausführung	Ø mm	VE	€
000832	Messing mit Innengewinde G	26,44 (G 3/4")	1	8,80
000849		33,25 (G 1")	1	9,10
000856		41,91 (G 1 1/4")	1	14,90



### 1/3 Schlauchverschraubung GEKA plus

mit Bund und O-Ring NBR. Tülle mit erhöhter Endrippe und markantem und schlauchschonendem Rippenprofil garantiert festen Schlauchsitze.

Bestell-Nr.	Ausführung	Ø mm	VE	€
000191	Messing mit Außengewinde G	26,44 (G 3/4")	1	3,15
000221		33,25 (G 1")	1	4,40
000269		41,91 (G 1 1/4")	1	7,00



### Gewindenippel flachdichtend

Bestell-Nr.	Ausführung	Ø mm	VE	€
000689	Messing mit Außengewinde G	33,25 (G 1") x 33,25 (G 1")	10	4,95



### Kugelauslaufventil

Gehäuse Messing vernickelt, Kugel Messing hartverchromt, mit PTFE-Dichtungen, Spindel aus Messing, Hebel aus Aluminium blau, Schlauchverschraubung Messing vernickelt. Betriebsdruck maximal 15 bar. Betriebstemperatur von 0°C bis +80°C.  
Kugel mit PTFE-Dichtungen, Spindel mit zwei O-Ringen NBR, Schlauchverschraubung mit Flachdichtung NBR und Kunststoffeinsatz.

Bestell-Nr.	Ausführung	VE	€
009194	Außengewinde am Einlauf G 1/2" Schlauchanschluß 1/2"	10	10,60
009200	Außengewinde am Einlauf G 3/4" Schlauchanschluß 3/4"	6	15,50



### Wasserhahn

mit Schlauchverschraubung. Ventilkörper aus Messing, Tülle aus Messingblech mit Kunststoff-Einsatz für konzentrierten Medienauslauf.

Bestell-Nr.	Ausführung	VE	€
000535	Außengewinde am Einlauf G 1/2" Schlauchanschluß 1/2"	10	14,25
000559	Außengewinde am Einlauf G 3/4" Schlauchanschluß 3/4"	10	18,65



### Regentonnen-Anschluß-Set

zur Montage an Regentonnen. Ideal für die Bereitstellung großer Wassermengen.  
Regentonnen-Anschluß Außengewinde G3/4",  
Regentonnen-Anschluß Innengewinde G1/2",  
Außengewinde am Einlauf G1/2",  
Außengewinde am Auslauf G3/4", Nenngröße 1/2"  
Lieferumfang: 1x Kugelauslaufventil, 1x Regentonnen-Anschluß, 1x Gewindegewindeband.

Bestell-Nr.	Ausführung	VE	€
110098	für Lochdurchmesser 27-30 mm	6	32,30

## SCHLAUCHZUBEHÖR



### Formdichtring NBR

Hochleistungs-Formdichtring NBR Form 200.  
Temperatureinsatzbereich konstant von -10°C bis +90°C.  
NBR ist gut beständig gegen Öle und Benzin.  
Verwendung in allen Schnellkupplungen aus Messing.

2-Stück-Pac

Bestell-Nr.	Ausführung	VE	€
006582	NBR Form 200	20	2,95



### Klemmschalen

für Saug-/ Druck- und Spiralschläuche

Bestell-Nr.	Ausführung	Ø mm	VE	€
000917	Messing 2-teilig	25-27	5	7,10
000924		31-34	10	7,90
000931		38-41	5	9,20



### Schlauchschelle

W 1-Stahl verzinkt. Band und Schraubengehäuse Stahl verzinkt 9 mm breit.  
Sechskantschraube mit Kreuzschlitz, Stahl blau chromatiert.

2-Stück-Pac

Bestell-Nr.	Ausführung	VE	€
018578	Spannbereich 12-22 mm	10	1,80
018585	Spannbereich 16-25 mm	10	1,85
018592	Spannbereich 20-32 mm	10	1,95
018608	Spannbereich 25-40 mm	10	2,00
018615	Spannbereich 35-50 mm	1	2,10
018622	Spannbereich 40-60 mm	1	2,20



### Schlauchklemmen-Sortiment

verzinkte Ausführung, 8x16mm, 6x22 mm, 4x25mm, 2x28 mm, 2x35 mm, 4x40 mm

Bestell-Nr.	Ausführung	VE	€
01.260	26 Stück im Klarsichtkasten	1	10,20

## SCHLAUCHZUBEHÖR



### Gewindedichtband PTFE

DVGW und BAM-Zulassung, DVGW-geprüft nach DIN EN 751-3 FRp

Bestell-Nr.	Ausführung	B mm	L m	Stä mm	VE	€
5012.0	Feingewinde weiß	12	12	0,1	10	2,85

DVGW = Deutscher Verband für Gas und Wasser  
BAM = Bundesanstalt für Materialforschung



### Gleitmittel

für Steckmuffensysteme, entspricht den Richtlinien des DVGW

Bestell-Nr.	Ausführung	VE	€
2510.5	Tube 250 ml	1	3,50

## GARTENSCHEREN

①

### FELCO-GARTENSCHEREN



- Puffer/Stoßdämpfer aus Gummi
- Drahtabschneider
- Kunststoffüberzug der Griffe
- Safrille
- Griffe aus geschmiedeter Aluminiumlegierung



#### Gartenschere FELCO 2

Klassiker, vernietete Gegenklinge.  
Von Schnittprofis wegen ihrer Robustheit geschätzt

SB-Karte

Bestell-Nr.	Ausführung	gr	L mm	VE	€
7610.2	Präzisionseinstellungssystem	240	210	1	104,00
761.21	Ersatzfeder für FELCO 2, 4 und 8		64	1	3,90
761.22	Reparatursatz Bolzen/Mutter f. FELCO 2			1	16,20
761.23	Ersatz-Klinge für FELCO 2 und 4			1	24,95



#### Gartenschere FELCO 4

Basismodell, vernietete Gegenklinge.  
Empfohlen für den gelegentlichen Einsatz oder die Gartenpflege

SB-Karte

Bestell-Nr.	Ausführung	gr	L mm	VE	€
7610.4	Einstellung mit Bolzen und Mutter	220	210	1	86,50
761.21	Ersatzfeder für FELCO 2, 4 und 8		64	1	3,90
761.23	Ersatz-Klinge für FELCO 2 und 4			1	24,95
761.49	Reparatursatz Bolzen/Mutter f. FELCO 4			1	9,60



#### Gartenschere

Profimodell, Leichtmetall mit Stahlklinge

SB-Karte

Bestell-Nr.	Ausführung	L mm	VE	€
1161.0	Klinge verchromt/poliert	210	6	25,90
1161.1	Ersatzfeder	60	1	2,10



#### Gartenschere HaWe

ergonomisch geformte Griffe. Öffnungsweite einstellbar.  
Klinge aus hochwertigem Carbon-Stahl. Obere Klinge antihafbeschichtet

SB-Karte

Bestell-Nr.	Ausführung	L mm	VE	€
1210.0	mit 2-Komponenten-Griff	210	6	19,90

## GARTENSCHEREN



#### Universal-Gartenschere LÖWE

Amboßschere millionenfach bewährt. Die kräftige Schere für starke Äste.  
Handgerechte wärmeisolierte Griffe mit Einhandverschluß,  
hochglanzverchromt, Klinge antihaf-beschichtet

in SB-Tasche

Bestell-Nr.	Ausführung	L mm	VE	€
1104.0	Amboßschere	200	6	65,95

#### Ersatzteile für Löwe-Scheren

Bestell-Nr.	Ausführung	VE	€
1104.1	Ersatz-Klinge	5	25,50
1104.2	Alu-Unterlage (Amboß)	5	7,20
1104.3	Feder mit Niet	1	6,50
1104.5	Bolzen mit Mutter und Buchse	5	6,10
1104.6	Schraube für Alu-Unterlage	5	4,20



#### Gartenschere LÖWE

Testsieger, die perfekte Allroundschere für alle Gartenarbeiten.  
Kombination der Vorteile von Amboß- und Bypass-Scheren.  
Präziser und unfassbar leichter Schnitt.  
Stufenlose Griffweitenverstellung.

SB-Karte

Bestell-Nr.	Ausführung	L mm	VE	€
1108.0	auswechselbare Klinge	210	1	87,95



#### Gartenschere aus Aluminium

handliche Schere, besonders geeignet für Damen.  
Klinge aus hochwertigem Carbon-Stahl, geschliffen und poliert,  
hohe Schneidqualität, ergonomische Griffe mit Hakenverschluß

SB-Karte

Bestell-Nr.	Ausführung	L mm	VE	€
30.646	schneidet bis Ø 15 mm	180	10	18,90



#### Gartenschere

Schneide + Schenkel aus einem Stück geschmiedet.  
Doppelschneidig, Klappverschluß, Schenkel mit Kusto-Isolierung

in SB-Tasche

Bestell-Nr.	Ausführung	L mm	VE	€
550.21	Spezialscherenstahl	210	5	36,30
550.22	Ersatzfeder	67	1	3,60



#### Blumen- und Traubenschere

Die kleine handliche Blumenschere.  
Schneide + Schenkel aus einem Stück geschmiedet.  
Doppelschneidig, Klappverschluß, Schenkel mit Kusto-Isolierung

in SB-Tasche

Bestell-Nr.	Ausführung	L mm	VE	€
301.14	Spezialscherenstahl	140	5	22,95
301.15	Ersatzfeder	45	1	3,60

## GARTENSCHEREN



### Heckenschere

mit aufgesetzten Wellenschliffschneiden, hartverchromt, mit Aluminium-Profilrohren und Kälteschutz-Handgriffe, einstellbare Muttersicherung, Anschlagdämpfer, Teleskopgriffe 4-fach einstellbar

Bestell-Nr.	Ausführung	L cm	VE	€
10.669	Blattlänge 24 cm	66/86	4	83,90



### Astschere mit Amboß

mit Aluminium-Profilrohren und Kälteschutz-Handgriffe, 5-fach einstellbare Teleskopgriffe

Bestell-Nr.	Ausführung	L cm	VE	€
20.652	schneidet bis Ø 45 mm	66/98	4	87,90



### Astschere vorbeischnidend

mit Aluminium-Profilrohren und Kälteschutz-Handgriffe, 5-fach einstellbare Teleskopgriffe und Anschlagdämpfer

Bestell-Nr.	Ausführung	L cm	VE	€
20.656	schneidet bis Ø 45 mm	67/99	4	86,90



### Astschere Löwe 22.080

Kombination von Amboß-Technik und Bypass-Geometrie. Höchste Schneidkraft und gleichzeitig präziser und schonender Schnitt **SB-Karte**

Bestell-Nr.	Ausführung	L mm	VE	€
22.800	mit Kunststoffgriffen	800	1	167,00

## GARTENGERÄTE



### Gartenhacke mit Eschenstiel geschmiedet

Bestell-Nr.	Ausführung	L mm	VE	€
50.540	Flachform/2 Zinken	1350	5	34,60
50.541	Ersatzstiel	1350	5	12,95



### Doppelhacke ohne Stiel

silber pulverbeschichtet mit Stieldülle

Bestell-Nr.	Ausführung	VE	€
20.834	3 Zinken, Profi-Qualität	5	5,70



### Grubber ohne Stiel

silber pulverbeschichtet mit Stieldülle

Bestell-Nr.	Ausführung	B mm	VE	€
20.624	3 Zinken	100	5	5,90



### Rübenhacke ohne Stiel

silber pulverbeschichtet mit Stieldülle

Bestell-Nr.	Ausführung	B mm	VE	€
20.424	dänische Form, Profi-Qualität	180	10	9,90



## GARTENGERÄTE



### Kleingrubber

3 versetzte Zinken. Für wurzelschonendes Lockern und Lüften des Bodens.

Bestell-Nr.	Ausführung	L mm	B mm	VE	€
30.817	mit Holzgriff und Aufhängeloch	350	58	1	9,50



### Kleinrechen

6 Zinken. Für das Rechen und Lockern des Bodens.

Bestell-Nr.	Ausführung	L mm	B mm	VE	€
30.818	mit Holzgriff und Aufhängeloch	305	110	1	10,50



### Doppelhäckchen Herzform

2 Zinken und Herzformblatt. Zum Hacken, Jäten, Lüften, Rillenziehen und Planieren.

Bestell-Nr.	Ausführung	L mm	B mm	VE	€
30.825	mit Holzgriff und Aufhängeloch	295	60	1	9,50



### Doppelhäckchen

Flaches Blatt und 2 Zinken. Zum Hacken, Jäten, Lüften und Planieren.

Bestell-Nr.	Ausführung	L mm	B mm	VE	€
30.826	mit Holzgriff und Aufhängeloch	295	60	1	10,50

## GARTENGERÄTE



### Blumenkelle

Stabiles Blatt. Für müheloses An- und Umpflanzen durch angeschliffene Spitze, sowie als Universalgerät im Garten und rund ums Haus.

Bestell-Nr.	Ausführung	L mm	B mm	VE	€
30.834	mit Holzgriff und Aufhängeloch	310	80	1	9,30



### Kleinfeger

7 flache Federstahlzinken. Zum Zusammenrechen von Laub und Pflanzenteilen.

Bestell-Nr.	Ausführung	L mm	B mm	VE	€
30.836	mit Holzgriff und Aufhängeloch	410	165	1	7,95



### Blumengabel

zum Ausgraben, Lüften und Lockern von Pflanzen und Gemüse.

Bestell-Nr.	Ausführung	L mm	B mm	VE	€
30.839	mit Holzgriff und Aufhängeloch	275	80	1	8,90



### Pflanzholz

Klassisches Pflanzholz zum Stechen von Löchern für Samen und Knollen.

Bestell-Nr.	Ausführung	L mm	VE	€
30.842	mit Holzgriff und Aufhängeloch	315	1	10,90



### Unkrautstecher

zum Ausstechen von Wurzelunkräutern wie Löwenzahn, Disteln uvm. in weichen, steinarmen Böden, Beeten oder im Rasen. Durch die V-förmige Spitze ist ein leichtes und tiefes Eindringen in den Boden möglich, um auch lange Pfahlwurzeln zu entfernen und ein Wiederkehren des Unkrauts zu verhindern ohne ein großes Loch aufzureißen.

Bestell-Nr.	Ausführung	L mm	B mm	VE	€
30.844	mit Holzgriff und Aufhängeloch	375	22	1	8,95

## GARTEN-KLEINGERÄTE



### Verlängerungsstiel

zur einfachen Verlängerung der Gartengeräte.  
Einfach Kappe am Gerät abnehmen und den Stiel mit einer halben Drehung nach rechts arretieren. Mit rutschfestem Griff.

Bestell-Nr.	Ausführung	L mm	VE	€
59.081	pulverbeschichtetes Stahlrohr	800	5	7,95 AV



### Kleinrechen

rutschfester Griff mit Verlängerungsmöglichkeit.  
5 Zinken. Für das Rechen und Lockern des Bodens.

Bestell-Nr.	Ausführung	L mm	B mm	VE	€
30.300	glanzverzinkt	290	100	5	7,45 AV



### Plattenfugenreiniger

rutschfester Griff mit Verlängerungsmöglichkeit.  
Gehärtetes Messer. Zum einfachen Entfernen von Gras, Moos und Unkraut in Fugen und Mauerkanten.

Bestell-Nr.	Ausführung	L mm	VE	€
30.350	glanzverzinkt	250	5	6,90



### Kleingrubber

rutschfester Griff mit Verlängerungsmöglichkeit.  
3 versetzte Zinken. Für wurzelschonendes Lockern und Lüften des Bodens.

Bestell-Nr.	Ausführung	L mm	B mm	VE	€
30.563	glanzverzinkt	370	70	5	7,45 AV



### Kleinfeger

rutschfester Griff mit Verlängerungsmöglichkeit.  
9 flache Federstahlzinken. Zum Zusammenrechen von Laub und Pflanzenteilen.

Bestell-Nr.	Ausführung	L mm	B mm	VE	€
30.553	glanzverzinkt	410	130	5	7,65 AV

## GARTEN-KLEINGERÄTE



### Unkrautstecher

rutschfester Griff mit Verlängerungsmöglichkeit.  
Stabiles Blatt, für das einfache Ausheben von Unkraut durch beidseitig geschliffene Seitenränder.

Bestell-Nr.	Ausführung	L mm	VE	€
30.810	glanzverzinkt	340	5	7,85 AV



30.174



30.510

### Pflanzenkelle

rutschfester Griff mit Verlängerungsmöglichkeit.  
Stabiles Blatt. Für müheloses An- und Umpflanzen durch angeschliffene Spitze, sowie als Universalgerät im Garten und rund um 's Haus.

Bestell-Nr.	Ausführung	L mm	B mm	VE	€
30.174	glanzverzinkt	310	80	5	7,35 AV
30.510	glanzverzinkt	330	60	5	7,35 AV



610.16



610.90

### Pflanzenkelle

Bestell-Nr.	Ausführung	L mm	B mm	VE	€
610.16	Stahl geschliffen, Holzheft	165	85	5	11,90
610.90	rostfrei, hartgewalzt, 2-K-Griff	160	90	5	17,95



### Grasschere

besonders geeignet zum Schneiden von Gras, Buchsbäumen und kleinen Büschen. Wellenschliff, Obermesser teflonbeschichtet **auf SB-Karte**

Bestell-Nr.	Ausführung	VE	€
40.538	360° drehbar	12	18,90



### Mehrweckkissen

Ideal für Werkstatt, Haus, Garten, Garage, Friedhof oder für sonstige Tätigkeiten wo man sich hinknien oder sitzen muss.

Bestell-Nr.	Ausführung	L mm	B mm	H mm	VE	€
368.00	mit Tragegriff, aus EVA	450	220	30	10	10,90

## DRAHT / MAUSEFALLEN



### Wickeldraht/Blumenbindedraht auf 4-kant-Holzstäbchen á 100 Gramm netto

Bestell-Nr.	Ausführung	L m	Ø mm	VE	€
806.11	Stahl blank/geglüht	ca. 35	0,65	25	1,20
806.33	Stahl verzinkt	ca. 35	0,65	25	1,20
806.66	Stahl grün lackiert	ca. 35	0,65	25	1,40
806.88	Edelstahl	ca. 35	0,70	25	2,70



### Drahtspinne

Bestell-Nr.	Ausführung	L m	Ø mm	VE	€
806.50	Stahl verzinkt, PVC-ummantelt, grün	50	1,25	10	4,30



### Mausefalle

aus Buchenholz, Schlagfalle **2 Stück SB-verpackt**

Bestell-Nr.	Ausführung	L mm	B mm	VE	€
70.502	mit Holzzippe	95	50	20	4,10



### Rattenfalle

aus Buchenholz, Schlagfalle **1 Stück SB-verpackt**

Bestell-Nr.	Ausführung	L mm	B mm	VE	€
70.510	mit Holzzippe	168	83	1	4,50

## KINDER-GERÄTE



562.01



562.02



562.03

### Kinder-Schaufel

mit Aufhängeloch

Bestell-Nr.	Ausführung	B mm	L mm	VE	€
562.01	Randschaufel	100	880	5	6,50
562.02	Spitzschaufel	140	935	5	6,50
562.03	Spaten	110	900	5	6,50



### Kinder-Häckchen

mit Aufhängeloch

Bestell-Nr.	Ausführung	L mm	VE	€
562.04	Flachform/3 Zinken	780	5	6,50



### Kinder-Rechen

mit Aufhängeloch

Bestell-Nr.	Ausführung	B mm	L mm	VE	€
562.05	8 Zinken	155	780	5	6,50



### Kinder-Laubbesen

mit Aufhängeloch

Bestell-Nr.	Ausführung	L mm	VE	€
562.06	10 flache Federstahlzinken	980	5	6,50



562.07



562.33

### Kinder-Besen

einzigartige, unerreichte Qualität, Made in Germany

10 Stück im Karton

Bestell-Nr.	Ausführung	L mm	VE	€
562.07	rote Kusto-Borsten	800	5	9,90
562.33	3-Naht, Kinderreisstrohbesen	1100	10	14,10

## KINDER-GERÄTE



### Kinder-Schneeschieber

mit Hartholzstiel

**ACHTUNG:** generelle Mindestabnahme = 1 VE = 10 Schneeschieber **mit Aufhängeloch**

Bestell-Nr.	Ausführung	L mm	VE	€
7829.0	Blatt 29x22 cm, farbig rot/blau sortiert	880	10	8,50



### Kinder-Schutzbrille

sportliche Schutzbrille die sich auch für Kinder und kleine Kopfgrößen sehr gut eignet. Rahmenloses Design, bietet ein optimales Sichtfeld.

**SB-verpackt**

Bestell-Nr.	Ausführung	VE	€
1680.0	Sichtscheibe farblos, kratzfest und antifog	10	6,30

## KINDER-GERÄTE



### Kinder-Handschuh HaWe

weiches Ziegenleder, Displayaufsteller leer siehe S. 280

EN 420 CE  
**mit SB-Aufhänger**

Bestell-Nr.	Ausführung	Gr	VE	€
106.04	farbig sortiert	4- 6 Jahre	12	8,25
106.05		6- 8 Jahre	12	8,25
106.06		8-10 Jahre	12	8,25



192.05



195.05



196.00

### Kinder-Handschuh

Nahtloser Feinstrick-Kinderhandschuh, für alle kleinen Hobbygärtner. Sehr gute Passform, hoher Tragekomfort. Dieser Handschuh hat eine Latex-Schaum-Beschichtung in Trägerfarbe und bietet einen sehr guten Grip. Elastisches Bündchen.

EN 420 CE Kat 1  
**mit SB-Aufhänger**

Bestell-Nr.	Ausführung	Gr	VE	€
192.05	blau	5-8 Jahre	6	3,90
195.05	pink	5-8 Jahre	6	3,90
196.00	Display gefüllt 18x blau/18x pink		1	117,00



311.00



311.60

### Kinder-Gehörschutz

SNR = 26 dB, EN 352-1:2002

**SB-verpackt**

Bestell-Nr.	Ausführung	Farbe	VE	€
311.00	Boys	blau	1	14,50
311.60	Girls	pink	1	13,00

## HANDFEGER



### Handfeger Premium-Line

voller Besatz, weiche Rosshaarmischung, lackiertes Holz, heller Kranzbart

Bestell-Nr.	Ausführung	L mm	VE	€
1625.0	50% Rosshaar, 50% Kusto	300	10	9,90



### Handfeger HaWe Premium-Line

mit langem Stiel, voller Besatz, weiche Rosshaarmischung

Bestell-Nr.	Ausführung	L mm	VE	€
1655.0	50% Rosshaar, 50% Kusto	450	10	9,90



### Handfeger HaWe Premium-Line

voller Besatz, kräftige, schwarze Pflanzenfaser

Bestell-Nr.	Ausführung	L mm	VE	€
1615.0	Arenga, mit kurzem Stiel	320	10	9,30
1645.0	Arenga, mit langem Stiel	460	10	10,50



### Handfeger HaWe Premium-Line

voller Besatz, weiche, braune Pflanzenfaser

Bestell-Nr.	Ausführung	L mm	VE	€
1635.0	Kokos, mit kurzem Stiel	320	10	6,70
1665.0	Kokos, mit langem Stiel	460	10	8,50



### Handfeger HaWe Premium-Line

voller Besatz, Mischung: 50% Arenga, 50% Elastan

Bestell-Nr.	Ausführung	L mm	VE	€
1675.0	mit kurzem Stiel	320	10	8,95
1675.1	mit langem Stiel	460	10	9,60



### Handfeger Standard

unlackierter Holzrücken

Bestell-Nr.	Ausführung	L mm	VE	€
1330.0	Arenga, mit kurzem Stiel	300	5	5,50
1335.0	Arenga, mit langem Stiel	450	5	5,90
1529.0	Kunstborste PET	290	5	3,30
63.261	Kokos mit kurzem Stiel	280	5	3,90
63.262	Kokos mit langem Stiel	450	5	4,70

## KEHRSCHAUFELN



2035.0



2036.0

### Kehrschaufel

mit Holzgriff

Bestell-Nr.	Ausführung	L mm	B mm	VE	€
2035.0	Stahlblech schwarz	220	230	5	6,95
2036.0	Stahlblech verzinkt	220	230	5	6,90



2037.0



2038.0



2039.0

### Kehrschaufel schwere Ausführung

mit Düllgriff

Bestell-Nr.	Ausführung	L mm	B mm	VE	€
2037.0	Stahlblech verzinkt, mit Haken	260	230	10	9,95
2038.0	Stahlblech schwarz, mit Haken	260	230	10	10,95
2039.0	Edelstahl mit Kusto-Lippe, mit Loch	230	220	10	14,95



### Kehrschaufel

Bestell-Nr.	Ausführung	L mm	B mm	VE	€
2034.0	Kusto mit Lippe	200	210	20	3,90



### Kehrgarnitur Premium-Line

Handfeger mit 1A-Rosshaarbesatz, Kusto-Schaufel mit Lippe

Bestell-Nr.	Ausführung	L mm	B mm	VE	€
2043.0	2-tlg.	200	180	10	11,50



## BESEN

### Anwendungsbereiche für Besen:

Kokos:	weich	Innenbereich/Bau/Werkstatt
Arenga:	fest	Industrie/Werkstatt/Ölbeständig
Elaston:	hart	Außenbereich/Bau/Hof/Garten/Stall
Piassava:	hart	Straßenbau/Stall/hitzebeständig



### Straßenbesen Standard

Bestell-Nr.	Ausführung	L mm	VE	€
614.32	Elaston rot, Kastenholz	350	10	9,70
614.42	schräges Stielloch	420	10	12,50

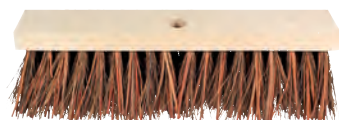

### Straßenbesen Standard

Piassava (hitzebeständig)

Bestell-Nr.	Ausführung	L mm	VE	€
316.40	Kastenholz, schräges Stielloch	400	10	16,20



### Saalbesen Standard

Bestell-Nr.	Ausführung	L mm	VE	€
300.40	Elaston rot, mit Schrauben	400	20	10,90
300.50	und Stielhalter 28 mm	500	10	13,50
300.60		600	10	14,90



### Saalbesen Standard

Bestell-Nr.	Ausführung	L mm	VE	€
313.50	Arenga, Kastenholz	500	10	12,90
313.60	Arenga, Kastenholz	600	10	14,90
313.80	Arenga, mit Stielhalter 28 mm	800	10	24,50



0712.4



0712.6

### Saalbesen Standard

Bestell-Nr.	Ausführung	L mm	VE	€
0712.3	Kokos mit Sattel und Stielloch - Premium	300	10	9,40
0712.4	Kokos mit Sattel und Stielloch	400	10	8,90
0712.6	Kokos mit Schrauben u. Stielhalter 28 mm	600	10	14,90



### Haushaltsbesen Standard

Bestell-Nr.	Ausführung	L mm	VE	€
103.28	Kunstharmischung	280	10	8,80

## BESEN



### Straßenbesen HaWe Premium-Line

kräftige Kunstborste, voller Besatz

Bestell-Nr.	Ausführung	L mm	VE	€
620.35	Elaston rot, Kastenholz,	350	10	13,50
620.42	schräges Stielloch Ø 28 mm	420	10	15,50

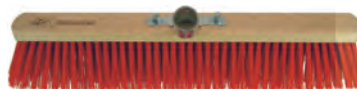

### Saalbesen HaWe Premium-Line

Kunstborste, voller Besatz

Bestell-Nr.	Ausführung	L mm	VE	€
315.40	Elaston rot,	400	10	14,90
315.50	mit montiertem Stielhalter Ø 28 mm	500	10	16,95
315.60		600	10	20,50
315.80		800	10	28,50
315.10		1000	10	33,50



### Saalbesen HaWe Premium-Line

kräftige Mischung 50/50, voller Besatz

Bestell-Nr.	Ausführung	L mm	VE	€
325.40	Mischung: 50% Arenga, 50% Elaston	400	5	16,50
325.50	mit montiertem Stielhalter Ø 28 mm	500	5	18,20
325.60		600	5	22,90
325.80		800	5	30,90



### Saalbesen HaWe Premium-Line

weiche Rosshaarmischung, voller Besatz

Bestell-Nr.	Ausführung	L mm	VE	€
340.40	50% Rosshaar, 50% Kusto	400	10	19,95
340.50	mit montiertem Stielhalter Ø 28 mm	500	10	23,50
340.60		600	10	26,50
340.80		800	10	41,20



### Haushaltsbesen ÖKO Premium Line

1A Roßhaar, Spitzenklasse, geöltes Holz, voller Besatz, mit Gewinde

Bestell-Nr.	Ausführung	L mm	VE	€
103.30	Roßschweifhaar	300	10	26,50



### Stahldrahtbesen HaWe Kastenholz

Besatzhöhe 70 mm, Stielloch

Bestell-Nr.	Ausführung	L mm	B mm	VE	€
146201	Stahldraht glatt/rund ca. 0,50	300	70	12	18,50

passender Stiel 931.14 (S. 114)

## BESEN



**Gartenbesen** Allzweckbesen  
mit Metallstiel 150 cm geschraubt

Bestell-Nr.	Ausführung	L mm	VE	€
609.40	grüne Elaston-Borsten	400	10	14,95



**Reisstrohbesen Premium-Line**  
einzigartige, unerreichte Qualität, Made in Germany **10 Stück im Karton**

Bestell-Nr.	Ausführung	L mm	VE	€
562.15	5-Naht, gelbes Reisstroh, lackierter Stiel	1400	10	18,50

**ACHTUNG:** generelle Mindestabnahme = 1 Verpackungseinheit = 10 Besen



### Universalbesen

idealer Outdoorbesen für Sommer und Winter.  
Mit widerstandsfähigen, sternförmigen Borsten aus Kunststoff.  
Die abgeschrägte Borstenkopfform passt sich ideal an Ecken an,  
wodurch auch diese bestens gereinigt werden können.  
Mit Metallstiel für optimales Arbeiten in ergonomisch idealer Haltung.



Bestell-Nr.	Ausführung	L mm	VE	€
562.13	mit Kunststoffborsten und Metallstiel	1560	10	30,90

**ACHTUNG:** generelle Mindestabnahme = 1 Verpackungseinheit = 10 Besen

## BÜRSTEN UND SCHRUBBER



**Schrubber**  
mit Gewindeloch

Bestell-Nr.	Ausführung	L mm	B mm	VE	€
2122.0	Fibre-Borsten	210	70	20	8,70
2122.1	Union-Borsten, säurefest	210	70	20	5,95

passende Stiele (S. 114)



2122.3



3404.0

### Waschbürste

Bestell-Nr.	Ausführung	L mm	B mm	VE	€
2122.3	Union-Borsten, säurefest, spitz-rund, Holzkörper	205	55	10	5,50
3404.0	Kunstborsten, doppelspitz, wasserabweisender Kustokörper	220	55	10	4,80



### Kotflügelbürste HaWe

transparenter Nylonbesatz  
ideale Waschbürste für Schaufeln, Eimer, Wannen, Baumaschinen usw.

Bestell-Nr.	Ausführung	L mm	VE	€
35.203	geschweiffter Holzrücken	480	5	12,20



72.122



72.124

### Teerschrubber

Fibre-Borsten mit Holzkörper

Bestell-Nr.	Ausführung	L mm	B mm	VE	€
72.122	Stielloch	220	70	20	11,95
72.124	mit 2 Flügelschrauben	230	65	20	11,70

### Stahlrohr-Stiel

Bestell-Nr.	Ausführung	L mm	B mm	VE	€
72.125	mit Platte und Befestigungslöcher	1500	25	5	23,95



### Handwaschbürste

mit hitzebeständigen Polyesterborsten und extra  
kräftiger Nagelreihe im Borstenfeld

Bestell-Nr.	Ausführung	L mm	B mm	VE	€
5211.0	Kustokörper	105	45	10	4,90

## BESEN



### Greifzange

pulverbeschichtet, Greifer verzinkt

Bestell-Nr.	Ausführung	L mm	VE	€
70.200	für Papier, Abfälle usw.	870	10	13,90



### Greifzange

verzinkt, pulverbeschichtet, Greifer Kustummantelt

Bestell-Nr.	Ausführung	L mm	VE	€
70.300	für Dosen, Abfälle usw.	920	10	14,90



### Zylinderblasebalg „Putzi“

mit zusätzlichem Camping-Mundstück

Bestell-Nr.	Ausführung	Gr	Ø mm	L mm	VE	€
967.03	Kusto	3	65	575	1	29,90

## GERÄTEHALTER



### Universal-Gerätehalter

Tragkraft ca. 5 kg, Stahl verzinkt, Kusto-ummantelt, Sockel bruchsicher. Schafft Ordnung, hält sicher, greift stufenlos alle Handstielgeräte aus Holz, Metall oder Kunststoff, wie Werkzeuge, Gartengeräte usw.

2 Stück SB-verpackt

Bestell-Nr.	Ausführung	L mm	VE	€
11.003	Spannbereich Ø 0-50 mm	130	10	8,80



### Universal-Gerätehaken

Tragkraft ca. 10 kg, auf Profilgleitschiene aufschiebbar, oder zum "Einklicken" in die Schiene

2 Stück SB-verpackt

Bestell-Nr.	Ausführung	VE	€
11.007	Kunststoff	10	5,10



### Profilgleitschiene

zum Festschrauben an der Wand, inkl. Schrauben und Dübel, zur Aufnahme der Gerätehalter 11.003 und 11.007

auf SB-Karte

Bestell-Nr.	Ausführung	L mm	VE	€
11.004	Aluprofil mit Endkappen	500	5	9,80
11.005		1000	5	14,70

## STIELE



### Gerätestiel HaWe Esche profiliert

Bestell-Nr.	Ausführung	L mm	Ø mm	VE	€
932.13	mit Konus	1300	28	25	7,50
932.14		1400	28	25	7,90
932.15		1500	28	25	8,20
932.16		1600	28	25	8,70
932.17		1700	28	25	9,40
932.18		1800	28	25	9,90
931.14	ohne Konus	1400	24	25	7,90
934.15	mit kurzem Besenkonus	1500	28	25	8,90



### Gerätestiel HaWe Esche profiliert, mit Gewinde

Bestell-Nr.	Ausführung	L mm	Ø mm	VE	€
933.12	unlackiert, mit Gewinde	1200	24	25	6,60
933.14	lackiert, mit Gewinde	1400	24	25	10,20



### Stiel für Alu-Verteiler

Bestell-Nr.	Ausführung	L mm	Ø mm	VE	€
90.116	Splittschieberstiel ohne Konus	1800	32	25	13,90



### Stiel für Teerengen

Bestell-Nr.	Ausführung	L mm	Ø mm	VE	€
4086.2	Teerengenstiel mit Konus	1800	34	25	14,90



300.61  
300.62

300.64

### Stielhalter

für Besen Lochabstand 87-100 mm

Bestell-Nr.	Ausführung	Ø mm	VE	€
300.61	verzinkt mit Langlöcher	24	10	5,90
300.62		28	10	5,90
300.64	extra-schwere Ausführung	28	10	5,10

## STIELE



934.00



934.03

### Schaufelstiel HaWe DIN 20151

Esche, geschliffen

Bestell-Nr.	Ausführung	L mm	Ø mm	VE	€
934.00	Standard normal gebogen	1300	40	25	7,95
934.03	gerade	1300	40	25	9,95



### Schaufelstiel HaWe DIN 20151

Esche, geschliffen

Bestell-Nr.	Ausführung	L mm	Ø mm	VE	€
934.02	mit T-Griff	1100	40	25	11,90
934.12		1200	40	25	12,50



### Schaufelstiel ULTRA

oben rund, unten oval für ergonomisches Arbeiten

Bestell-Nr.	Ausführung	L mm	VE	€
934.13	Buchenholz, extrem stabil	1300	25	17,50



### Schaufelstiel

für Premium-Schaufel, nicht passend für Hallenser Randschaufel.

Bestell-Nr.	Ausführung	L mm	VE	€
934.60	Glasfaser-Stiel	1390	1	26,90



### Spatenstiel

mit T-Griff, gebogen für Doppelfederspaten

Bestell-Nr.	Ausführung	L mm	VE	€
936.00	Esche	900	10	15,60



### Spatenstiel

mit Knopf, gebogen für Doppelfederspaten

Bestell-Nr.	Ausführung	L mm	VE	€
936.01	Esche	1000	10	15,60



### Ersatz-Stiel

für Stoßscharren und Eisstößer

Bestell-Nr.	Ausführung	L mm	Ø mm	VE	€
766.00	Ersatz-Stiel Esche	1200	35	10	7,90

## STIELE



### Kreuzhackenstiel HaWe DIN 6437

Hartholz geschliffen

Bestell-Nr.	Ausführung	L mm	Ø mm	VE	€
935.00	für 3 kg-Pickel	950	76x44	5	8,90
935.01	für 2,5 kg-Pickel	950	70x40	5	9,50
935.02	für 2 kg-Pickel	950	64x37	5	9,95



### Kreuzhackenstiel Pioneer

Esche

Bestell-Nr.	Ausführung	L mm	VE	€
935.15	Ersatz-Stiel mit Metallhülse	900	1	16,90



3090.2



3080.2

### Stiel für Plathacke

Esche

Bestell-Nr.	Ausführung	L mm	VE	€
3090.2	Ersatzstiel Ø 42 x 28 mm	1350	1	14,90
3080.2	Ersatzstiel Ø 42 x 76 mm, alte Ausführung	1100	10	18,50



### Stiel für Wiedehopfhau

Esche

Bestell-Nr.	Ausführung	L mm	VE	€
3071.2	Ersatzstiel oval, 35 x 55 mm	1050	10	22,90



### Stiel für Gartenhacke

Esche

Bestell-Nr.	Ausführung	L mm	VE	€
50.541	Ersatzstiel	1350	5	12,95



### Stiel für Dunggabel

Esche mit Metallzwinge

Bestell-Nr.	Ausführung	L mm	VE	€
10.584	Ersatzstiel Ø 36 mm	1350	25	20,90

### Stiel für Streugabel

Esche mit Metallzwinge

Bestell-Nr.	Ausführung	L mm	VE	€
10.575	Ersatzstiel Ø 32 mm	1350	25	19,50

## HAMMERSTIELE



### Hammerstiel HaWe

Esche geschliffen, doppelt geschweift

Bestell-Nr.	Ausführung	L mm	VE	€
940.26	für Hämmer 100 gr.	260	50	3,20
940.28	für Hämmer 200 gr.	280	50	3,30
940.30	für Hämmer 300 gr.	300	50	3,30
940.31	für Hämmer 400 gr.	310	50	3,30
940.32	für Hämmer 500 gr.	320	50	3,10
940.33	für Hämmer 600 gr.	330	50	2,90
940.35	für Hämmer 800 gr.	350	50	3,60
940.36	für Hämmer 1000 gr.	360	50	3,90
940.38	für Hämmer 1500 gr.	380	50	3,90
940.40	für Hämmer 2000 gr.	400	50	4,30



### Hammerstiel

Hickory doppelt geschweift, 2-farbig lackiert

Bestell-Nr.	Ausführung	L mm	VE	€
841.28	für Hämmer 200 gr.	280	10	7,75
841.30	für Hämmer 300 gr.	300	10	7,90
841.32	für Hämmer 500 gr.	320	10	8,50
841.35	für Hämmer 800 gr.	350	10	9,40
841.36	für Hämmer 1000 gr.	360	10	9,60



### Maurerhammerstiel

Esche für Rhein. und Südd. Maurerhämmer

Bestell-Nr.	Ausführung	L mm	Ø mm	VE	€
945.00	für Maurerhämmer	300	22x28	10	2,95



### Fäustelstiel HaWe

Esche geschliffen, doppelt geschweift

Bestell-Nr.	Ausführung	L mm	VE	€
942.26	für Fäustel 1000 gr.	260	10	3,15
942.28	für Fäustel 1250/1500 gr.	280	10	3,35
942.30	für Fäustel 2000 gr.	300	10	3,45



### Fäustelstiel

Hickory doppelt geschweift, 2-farbig lackiert

Bestell-Nr.	Ausführung	L mm	VE	€
743.26	für Fäustel 1000 gr.	260	10	8,75
743.28	für Fäustel 1250/1500 gr.	280	10	8,95



### Vorschlaghammer-Stiel HaWe DIN 5112

Bestell-Nr.	Ausführung	L mm	Gr	VE	€
941.60	Esche, mit Einschnitt	600	3000 gr	10	8,95
941.70		700	4000 gr	10	9,95
941.80		800	5000/6000 gr	10	10,95
941.90		900	8000/10000 gr	10	11,95
841.60	Hickorystiel	600	3000 gr	10	13,90
841.70		700	4000 gr	10	15,90
841.80		800	5000/6000 gr	10	17,90
841.90		900	8000/10000 gr	10	21,90



## HAMMERSTIELE



### Beilstiel HaWe

für Küchenbeile, Kuhfußform, mit Einschnitt

Bestell-Nr.	Ausführung	L mm	Gr	VE	€
937.01	Esche	360	600 gr	10	6,70
937.02		380	800 gr	10	7,30
937.03		400	1000 + 1200 gr	10	7,50



939.60



738.60

### Axtstiel HaWe

DIN 7295 Kuhfußform

Bestell-Nr.	Ausführung	L mm	Gr	VE	€
939.60	Esche, mit Einschnitt	600	1000 gr	10	10,90
939.70		700	1250 gr	10	11,30
939.80		800	1400/1600 gr	10	12,50
939.90		900	2000 gr	10	14,30
738.60	Hickorystiel	600	1000 gr	10	21,40
738.70		700	1250 gr	10	23,40
738.80		800	1400/1600 gr	10	27,50
738.90		900	2000 gr	10	29,90



### Ringkeil

aus Stahl, zur sicheren Stielbefestigung

25 St/Pac

Bestell-Nr.	Ausführung	Gr	B mm	VE	€
0405.1	für Hämmer 200 gr.	1	8	1	13,50
0405.2	für Hämmer 300 gr.	2	9	1	14,30
0405.4	für Hämmer 400 gr.	4	11	1	16,30
0405.5	für Hämmer 500-600 gr.	5	12	1	17,30
0405.6	für Hämmer 800-1000 gr.	6	13	1	18,30
0405.7	für Hämmer 1500 gr.	7	15	1	20,50
0405.8	für Hämmer 2000 gr.	8	17	1	26,00



### Ringkeil

aus Stahl, zur sicheren Stielbefestigung

SB-verpackt

Bestell-Nr.	Ausführung	Gr	B mm	St/Pac	VE	€
0406.2	für Hämmer 300-500 gr.	2	9	4	10	3,80
0406.6	für Hämmer 800-1000 gr.	6	13	3	10	4,00
0406.8	Vorschlagshämmer und Äxte	8	17	2	10	3,90

## STIELKEILE



### Holzkeil und Ringkeil

SB-verpackt

Bestell-Nr.	Ausführung	Gr	VE	€
8206.1	für Äxte/Vorschlagshämmer	1	10	4,30
8206.2	für Küchenbeile	2	10	3,95



### Krallen-Stielkeil

in Schachtelpackung

Bestell-Nr.	Ausführung	Gr	B mm	St/Pac	VE	€
748.02	für Hämmer 250-400 gr.	2	18	100	1	39,50
748.03	für Hämmer 500-800 gr.	3	22	50	1	35,50
748.04	für Hämmer 1000-1500 gr.	4	28	50	1	34,90
748.05	für Hämmer 2000 gr.	5	31	25	1	22,90
748.06	für Hämmer 3000-5000 gr.	6	34	25	1	30,50
748.07	für Äxte und Beile	7	37	25	1	60,50
748.08	für Äxte und Beile	8	40	25	1	91,50

Mindestabnahme = 1 Pac



### Krallen-Stielkeil

SB-verpackt

Bestell-Nr.	Ausführung	Gr	B mm	St/Pac	VE	€
748.10	für Hämmer 100-200 gr.	1	13	5	10	2,90
748.20	für Hämmer 250-400 gr.	2	18	3	10	3,60
748.30	für Hämmer 500-800 gr.	3	22	3	10	3,60
748.40	für Hämmer 1000-1500 gr.	4	28	2	10	3,20
748.50	für Hämmer 2000 gr.	5	31	1	10	3,20
748.60	für Hämmer 3000-5000 gr.	6	34	1	10	2,90
748.80	für Äxte und Beile	8	40	1	10	4,70
638.00	Sortiment: 1 St Gr 1+2, 2 St Gr 3				1	3,90
639.00	Sortiment: 1 St Gr 4+5				1	3,20

Gr. 1 Gr. 2 Gr. 3 Gr. 4 Gr. 5 Gr. 6



6 St. 15 St. 12 St. 8 St. 5 St. 4 St.

### Krallen-Stielkeil-Sortiment

Werkstatt-Sortiment

in Schachtelpackung

Bestell-Nr.	Ausführung	VE	€
748.11	50-teilig	1	32,90

## LATTHÄMMER



**Stahlrohr-Latthammer HaWe**  
mit Kusto-Griff, Kopf schwarz

Bestell-Nr.	Ausführung	gr	VE	€
75.001	mit gerauter Bahn und Nageleinleger	600	6	17,50



**Stahlrohr-Latthammer HaWe**  
mit Sicherheitsstift in Kopf und Griff,  
mit gerauter Bahn und 2-K-Kusto-Griff

Bestell-Nr.	Ausführung	gr	VE	€
75.004	mit Nageleinleger	600	6	19,90
75.005	mit Magnet im Nageleinleger	600	6	20,50



### Stahlrohr-Latthammer

Der Klassiker. Kopf aus Spezialstahl gehärtet, angelassen, Bahn geraut.  
1-Komponenten-Griff mit Sicherheitsstift.

Bestell-Nr.	Ausführung	gr	VE	€
75.006	Picard-600 S, Standard	600	12	32,50
75.007	Picard-620 M, mit Magnet	600	12	36,90



### Stahlrohr-Latthammer

Der Meisterhammer. Kopf fein blank geschliffen, korrosionsgeschützt,  
1-Komponenten-Griff mit Magnet und Sicherheitsstift.

Bestell-Nr.	Ausführung	gr	VE	€
298.00	Picard 298 geraute Bahn	600	12	64,90
298.01	Picard 298 glatte Bahn	600	12	64,90



### Stahlrohr-Latthammer BlackGiant

mit 2-K-Kusto-Griff mit Sicherheitsstift und zusätzlichem, gehärtetem Innenrohr  
als Schutz des Stiels bei extremen Belastungen und für mehr Sicherheit  
in kritischen Arbeitsbereichen, Bahn geraut.

Bestell-Nr.	Ausführung	gr	VE	€
75.008	Picard 820 M, mit Magnet	600	6	48,50

## LATTHÄMMER



### Latthammer ALUTEC®

weniger Gewicht, maximale Schlagkraft!  
Die Kombination aus Aluminium und robustem C45-Stahl zeigen, was ein moderner  
Monoblock-Hammer zu leisten vermag: optimale Schlagkraft bei reduziertem Gewicht.  
Die unlösbare Verbindung der Stahl- und Aluteile macht den AluTec® zu einem ganz  
besonderen Werkzeug.  
Hybrides Kopfdesign aus Aluminium und geschmiedetem Stahl  
2-Komponenten-Griff, ergonomisch und schwingungsreduziert. Mit Magnet.

Bestell-Nr.	Ausführung	gr	VE	€
198.00	Picard 198 Alutec® geraute Bahn	450	6	224,90



### Latthammer HaWe

aus einem Stück geschmiedet, Stahl, schwarz beschichtet, mit 2-K-Kusto-Griff

Bestell-Nr.	Ausführung	gr	VE	€
239.20	mit Magnet, geraut	922	6	33,90



### Ganzstahl-Latthammer

aus einem Stück geschmiedet, sorgfältig gehärtet, fein poliert,  
mit luxuriösem Ledergriff

Bestell-Nr.	Ausführung	gr	VE	€
239.02	mit Magnet, geraut	900	6	127,00



### Latthammer

mit Glasfaserstiel

Bestell-Nr.	Ausführung	gr	VE	€
65.010	Kopf blank poliert, mit Magnet	860	6	22,50



**Gipserbeil HaWe**

mit gerauter Bahn und Nagelzug im Blatt, mit 2-K-Kusto-Griff

Bestell-Nr.	Ausführung	gr	VE	€
93.000	Schneide poliert	600	6	19,95



**Zahnbeil**

die Zahnschneide bietet ermüdungsfreies und gelenkschonendes Arbeiten, sowie geringe Vibration

Bestell-Nr.	Ausführung	gr	VE	€
296.00	2-K-Kusto-Griff	870	12	41,50



94.002



277.00

**Berliner Maurerhammer HaWe**

mit Stahlrohrstiel, polierter Bahn und Nagelzug

Bestell-Nr.	Ausführung	gr	VE	€
94.002	HaWe	600	3	21,90
277.00	Original Picard	600	3	37,50



**Maurerhammer HaWe**

Rheinische Form mit Stahlrohrstiel

Bestell-Nr.	Ausführung	gr	VE	€
29.001	HaWe	600	10	19,90



**Maurerhammer**

Rheinische Form, ohne Stiel

Bestell-Nr.	Ausführung	gr	VE	€
29.500	mit polierter Bahn	500	5	9,90
28.500	mit gerauter Bahn	500	5	15,50

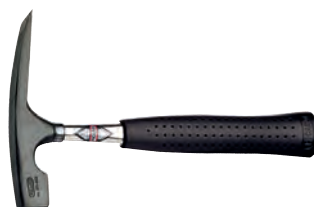

**Maurerhammer**

Rheinische Form, Kopf aus Spezialstahl, gehärtet, angelassen, 1-Komponenten-Griff

Bestell-Nr.	Ausführung	gr	VE	€
275.00	geraute Bahn	600	6	33,90



**Maurerhammer**

Rheinische Form mit Eschenstiel, Kopf schwarz pulverlackiert, aus Spezialstahl

Bestell-Nr.	Ausführung	gr	VE	€
29.300	mit glatter Bahn	500	1	20,50



**Geologen-Hammer**

mit Stahlrohrstiel und Gummigriff

Bestell-Nr.	Ausführung	gr	VE	€
76.001	mit polierter Bahn und scharfer Spitze	500	6	91,00



**Feierabendhammer**

geschmiedeter Kopf mit runder Bahn Ø 22 mm, und Flaschenöffner. Ideal für jeden Haushalt Die Geschenkidee für alle Bauherren, Handwerker sowie Heimwerker

Display = 10 Stück

Bestell-Nr.	Ausführung	gr	VE	€
22.021	Stahlrohrstiel mit Kunststoffgriff	325	10	12,90

## VORSCHLAGHÄMMER



**Vorschlaghammer HaWe**  
mit ovalem Loch, DIN

Bestell-Nr.	Ausführung	kg	VE	€
093.03	Eschenstiel	3	1	33,90
093.04		4	1	42,90
093.05		5	1	49,95
093.06		6	1	58,90
093.08		8	1	75,90
093.10		10	1	92,90



**PICARD**

**Vorschlaghammer Premium**  
Sicherheits-Ausführung, mit gehärteter Stielschutzhülse

Bestell-Nr.	Ausführung	kg	VE	€
095.03	Hickory-Stiel	3	1	95,90
095.04		4	1	110,00
095.05		5	1	135,00
095.06		6	1	169,00



**Fäustel**  
mit ovalem Loch

Bestell-Nr.	Ausführung	kg	VE	€
32.003	Eschenstiel	3	1	38,30
32.004		4	1	49,60
32.005		5	1	57,90



**Gummi-Aufsatz**  
für Fäustel

Bestell-Nr.	Ausführung	Gr	VE	€
20.001	für Fäustel 1000 gr.	1	1	7,95
20.002	für Fäustel 1250 gr.	2	1	7,95
20.003	für Fäustel 1500 gr.	3	1	7,95
20.004	für Fäustel 2000 gr.	4	1	7,95

## FÄUSTEL



**Fäustel**  
Stiel mit 3-Komponenten-Technik und angeschmiedetem Stielschutzkragen und Schutzhülse  
- Aluminium-Seele  
- Polyamid-Komponente, blau  
- Griff aus rutschfestem Kautschuk unzerstörbar, vibrationsfrei, ergonomisch

Bestell-Nr.	Ausführung	gr	VE	€
32.100	3-Komponenten-Technik	1000	6	39,90
32.125		1250	6	43,90
32.150		1500	6	48,90



**Fäustel HaWe**  
DIN 6475, hochwertige Ausführung, sehr präzise verarbeitet

Bestell-Nr.	Ausführung	gr	VE	€
19-100	Eschenstiel, geschweift	1000	6	17,95
19-125		1250	6	20,50
19-150		1500	6	25,40



**Fäustel**  
Handwerker-Qualität, sauber verarbeitet

Bestell-Nr.	Ausführung	gr	VE	€
20.100	Eschenstiel, geschweift	1000	6	12,90
20.125		1250	6	14,90
20.150		1500	6	17,90
20.200		2000	6	20,90



**Stahlrohr-Fäustel**  
mit 2-K-Kusto-Griff

Bestell-Nr.	Ausführung	gr	VE	€
23.100	Stahlrohr-Stiel	1000	6	23,90
23.125		1250	6	26,90

## SCHLOSSERHÄMMER



### Schloßerhammer Premium

Sicherheits-Ausführung DIN 1041, mit zusätzlicher Keilschraube und mit Stielschutzhülse

Bestell-Nr.	Ausführung	gr	VE	€
60.200	Hickory-Stiel, geschweift	200	6	28,50
60.300		300	6	30,90
60.500		500	6	34,50
60.800		800	6	49,95
60.010		1000	6	60,90
60.020		2000	6	91,90



### Schloßerhammer Profi

Sicherheits-Ausführung DIN 1041 mit angeschmiedetem Stielschutzkragen und Schutzhülse

Bestell-Nr.	Ausführung	gr	VE	€
6.0200	Eschenstiel, geschweift	200	6	13,60
6.0300		300	6	15,90
6.0400		400	6	17,70
6.0500		500	6	19,95
6.0600		600	6	25,50
6.0800		800	6	28,50
6.1000		1000	6	32,30
6.1500		1500	6	41,10
6.2000		2000	6	55,10



### Schloßerhammer HaWe

hochwertige Ausführung, sehr präzise verarbeitet

Bestell-Nr.	Ausführung	gr	VE	€
59-100	Eschenstiel, geschweift	100	6	9,10
59-200		200	6	9,80
59-300		300	6	11,30
59-400		400	6	12,95
59-500		500	6	14,60
59-600		600	6	16,80
59-800		800	6	19,50
59-010		1000	6	24,50
59-015		1500	6	30,90
59-020		2000	6	39,50

## SCHLOSSER-/SCHREINERHÄMMER



### Schloßerhammer

Handwerker-Qualität, sauber verarbeitet

Bestell-Nr.	Ausführung	gr	VE	€
8.0100	Eschenstiel, geschweift	100	12	5,60
8.0200		200	6	6,95
8.0300		300	6	8,90
8.0400		400	6	9,90
8.0500		500	6	10,90
8.0600		600	6	11,90
8.0800		800	6	14,90
8.1000		1000	6	15,90
8.1500		1500	6	19,90
8.2000		2000	6	23,90



### Schloßerhammer

Stiel mit 3-Komponenten-Technik und angeschmiedetem Stielschutzkragen und Schutzhülse  
 - Aluminium-Seele  
 - Polyamid-Komponente, blau  
 - Griff aus rutschfestem Kautschuk unzerstörbar, vibrationsfrei, ergonomisch

Bestell-Nr.	Ausführung	gr	VE	€
5.0300	3-Komponenten-Technik	300	6	26,90
5.0500		500	6	32,95
5.1000		1000	6	43,90



### Schreinerhammer HaWe

hochwertige Ausführung, sehr präzise verarbeitet, mit poliertem, geschweiftem Eschenstiel

Bestell-Nr.	Ausführung	VE	€
065.20	Bahn-Höhe 20 mm	6	13,70
065.22	Bahn-Höhe 22 mm	6	15,20
065.25	Bahn-Höhe 25 mm	6	16,70
065.28	Bahn-Höhe 28 mm	6	21,50



### Schreinerhammer

Handwerker-Qualität, mit poliertem, geschweiftem Eschenstiel

Bestell-Nr.	Ausführung	VE	€
8.0022	Bahn-Höhe 22 mm	6	10,90



## SPEZIALHÄMMER



**PICARD**

**Töpfer-Hammer**  
handgeschmiedet

Bestell-Nr.	Ausführung	gr	VE	€
2064.0	mit poliertem Eschenstiel	300	12	45,95



**Töpfer-Hauklinge**  
mit einseitig scharfgeschliffener Schneide

Bestell-Nr.	Ausführung	L mm	B mm	VE	€
2060.0	ohne Nut	200	35	50	6,10
2060.1	mit Nut	200	35	50	6,50



**Treibhammer**  
mit geschweiftem Eschenstiel

Bestell-Nr.	Ausführung	gr	VE	€
034.25	mit halbrunden Bahnen	250	6	57,00
034.37		375	6	57,00



**Polierhammer**  
mit geschweiftem Eschenstiel

Bestell-Nr.	Ausführung	gr	VE	€
045.25	mit halbrunder und leicht gewölbter Bahn	250	6	57,00
045.37		375	6	57,00



**Schweißerhammer**  
mit Stahlrohrstiel

Bestell-Nr.	Ausführung	gr	VE	€
78.001	leicht	430	1	11,95

## SPEZIALHÄMMER



**Alu-Hammer**  
mit geschweiftem Stiel

Bestell-Nr.	Ausführung	Ø mm	L mm	gr	VE	€
024.25	zylindrisch	40	75	250	1	25,90
024.50		50	95	500	1	39,90



**Kupfer-Hammer**  
mit Eschenstiel, Bahnen und Flächen geschliffen, Kanten gebrochen

Bestell-Nr.	Ausführung	gr	VE	€
25.025	Fäustelform	250	1	25,50
25.050		500	1	42,90
25.075		800	1	62,50
25.100		1000	1	74,50
25.150		1500	1	112,00
25.200		2000	1	146,00



**Hartmetall-Schröter**  
zum Bearbeiten von Naturstein.  
Mit leicht verrundet angeschliffenem 8 mm Hartmetalleinsatz

Bestell-Nr.	Ausführung	gr	B mm	VE	€
175040	mit Eschenstiel	1600	40	1	170,00



**Hartmetall-Bossierhammer**  
zum Bearbeiten von Naturstein.  
Beidseitig (diagonal) mit einer Hartmetall-Sprengisen-Platte.

Bestell-Nr.	Ausführung	gr	B mm	VE	€
177215	mit Eschenstiel	1500	40	1	249,00

## SCHONHÄMMER



### Plastikhammer

mit auswechselbaren Einsätzen  
und geschweiftem, poliertem Eschenstiel

Bestell-Nr.	Ausführung	Ø mm	gr	VE	€
224.22	mit gelben Einsätzen	22	160	6	8,95
224.27		27	260	6	11,20
224.32		32	360	6	14,50
224.35		35	450	6	17,50
224.40		40	620	6	20,90
224.50		50	930	6	36,90
223.22	Einsätze gelb-transp.			10	1,70
223.27				10	2,10
223.32				10	2,90
223.35				10	3,20
223.40				10	3,90
223.55				10	7,00



### Gummi-Hammer HaWe

mit poliertem Eschenstiel

Bestell-Nr.	Ausführung	Gr	Ø mm	L mm	VE	€
230.00	Gummi-Komposition	0	35	80	4	7,50
230.01		1	50	85	4	8,50
230.02		2	60	110	4	9,90
230.03		3	70	120	4	12,90
230.04		4	85	125	4	17,90
232.02	Ersatz-Stiele für	2			1	4,70
232.03		3			1	5,95
232.04		4			1	6,95



### Kunststoff Schonhammer

„fleckfrei“, kein Abfärben! Mit Kusto-Stiel, Kombi beige weich, blau hart

Bestell-Nr.	Ausführung	gr	Ø mm	L mm	VE	€
227.01	Gr 1	210	55	85	1	16,70
227.02	Gr 2	360	60	110	1	17,70



### Fliesen-Schonhammer

aus Kunststoff, weich, elastisch, beige, fleckenfrei mit Kusto-Stiel

Bestell-Nr.	Ausführung	gr	Ø mm	L mm	VE	€
229.01	Gr 1	210	55	85	1	12,90
229.02	Gr 2	360	60	110	1	17,90
229.03	Gr 3	530	70	120	1	24,50
229.04	Gr 4	900	85	135	1	38,50

## HOLZHÄMMER



### Holzschlegel

aus bestem Hartholz, vielfach verleimt, mit heiß aufgepreßten Ringen, die durch Querverstreben verbunden sind.

Bestell-Nr.	Ausführung	Ø mm	L mm	kg	VE	€
077.14	lackierter Stiel	140	200	4	1	179,00
077.18	lackierter Stiel	180	245	6	1	189,00
077.04	Ers.-Stiel für 4 kg		900		1	21,90
077.06	Ers.-Stiel für 6 kg		945		1	21,90



076.50



077.60

### Holzhammer

Buche mit Eschenstiel

Bestell-Nr.	Ausführung	Ø mm	L mm	VE	€
076.50	normal	50	100	1	13,95
076.60		60	120	1	17,95
077.60	mit Metallmantel	60	120	1	26,90
077.70		70	140	1	30,90



### Bildhauer- und Steinmetzklüpfel

Buche mit Eschenstiel

Bestell-Nr.	Ausführung	Ø mm	VE	€
235.01	Bildhauer-Klüpfel	100	1	39,95

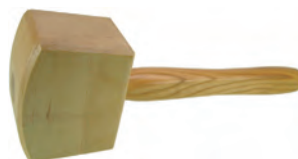

### Schreiner-Klüpfel

aus Rotbuche mit Eschenstiel, lackiert

Bestell-Nr.	Ausführung	L mm	B mm	VE	€
233.10	vierkantig	105	65	1	21,90
233.14		140	80	1	31,50
233.16		160	80	1	32,90



### Supercraft-Hammer

rückschlagfrei, mit Hickory-Stiel. Karosseriebau, im KFZ-Bereich, Richtarbeiten, Fügen von Werkstücken, Blechbearbeitung usw.

Bestell-Nr.	Ausführung	Ø mm	VE	€
226.25	mit Nylon-Einsätzen, rückschlagfrei	25	1	39,90
226.30		30	1	41,90
226.35		35	1	45,90
226.40		40	1	53,50
226.45		45	1	61,90
226.50		50	1	66,90
226.60		60	1	116,00
226.80		80	1	252,00



### Einsatz für Supercrafthämmer

rückschlagfrei

Bestell-Nr.	Ausführung	Ø mm	VE	€
227.25	Ersatz-Einsatz Nylon, hart	25	1	4,50
227.30		30	1	5,50
227.35		35	1	6,50
227.40		40	1	7,50
227.45		45	1	8,60
227.50		50	1	9,50
227.60		60	1	15,50
227.80		80	1	30,70



### Ersatzstiel Hickory für Supercrafthämmer

Bestell-Nr.	Ausführung	VE	€
228.30	für Hämmer 30 + 35	1	8,10
228.40	für Hämmer 40 + 45 + 50	1	9,80
228.60	für Hämmer 60 + 80	1	12,10



### Supercraft-Hammer

rückschlagfrei, mit Stahlrohr-Stiel. Karosseriebau, im KFZ-Bereich, Richtarbeiten, Fügen von Werkstücken, Blechbearbeitung usw.

Bestell-Nr.	Ausführung	Ø mm	VE	€
229.30	mit Nylon-Einsätzen	30	1	48,90
229.35		35	1	50,90
229.40		40	1	59,90
229.50		50	1	74,00



### Secural-Schonhammer

rückschlagfrei, Stahlblechgehäuse mit Gummigriff

Bestell-Nr.	Ausführung	L mm	B mm	VE	€
235.30	Polyurethan, rechteckig	30	40	1	56,50



### Supercraft-Vorschlaghammer

rückschlagfrei, mit Hickory-Stiel

Bestell-Nr.	Ausführung	Ø mm	gr	VE	€
229.80	mit Nylon-Einsätzen	80	4000	1	290,00
229.10		100	7000	1	441,00



### Einsatz für Supercraft-Vorschlaghammer

Nylon hart

Bestell-Nr.	Ausführung	Ø mm	VE	€
227.80	Ersatz-Einsatz Nylon, hart	80	1	30,70
227.10	Ersatz-Einsatz für Gr.	100	1	50,70



### Stiel für Supercraft-Vorschlaghammer

Hickory

Bestell-Nr.	Ausführung	Ø mm	L mm	VE	€
228.08	Ersatz-Stiel für Gr.	80	800	1	31,90
228.10		100	900	1	40,30



**Simplex-Schonhammer**  
mit Temperußgehäuse und Holzstiel

Bestell-Nr.	Ausführung	Ø mm	VE	€
240.30	Gummi-Komposition schwarz	30	1	29,90
240.40	mittelhart	40	1	36,90
240.50		50	1	49,90
240.60		60	1	62,90
240.80		80	1	110,00



**Simplex-Schonhammer**  
mit Temperußgehäuse und Holzstiel

Bestell-Nr.	Ausführung	Ø mm	VE	€
240.03	Superplastik weiß	30	1	34,50
240.04	mittelhart	40	1	47,50
240.05		50	1	68,90
240.06		60	1	87,50
240.08		80	1	163,00



**Simplex-Schonhammer**  
mit Temperußgehäuse und Holzstiel

Bestell-Nr.	Ausführung	Ø mm	VE	€
241.30	Gummi-Komposition, mittelhart	30	1	29,90
241.40	Plastik rot, hart	40	1	39,50
241.50		50	1	54,50
241.60		60	1	69,50



**Simplex-Schonhammer**  
mit Temperußgehäuse und Holzstiel

Bestell-Nr.	Ausführung	Ø mm	VE	€
242.30	Gummi-Komposition, mittelhart	30	1	31,50
242.40	TPE-soft blau, weich	40	1	39,50
242.50		50	1	52,90
242.60		60	1	66,90



**Simplex-Schonhammer**  
mit Temperußgehäuse und Holzstiel

Bestell-Nr.	Ausführung	Ø mm	VE	€
238.60	Gummi-Komposition, mittelhart	60	1	75,90
238.80	Superplastik weiß, mittelhart	80	1	138,00



**Simplex-Schonhammer**  
mit Temperußgehäuse und Holzstiel

Bestell-Nr.	Ausführung	Ø mm	VE	€
250.40	TPE-soft blau, weich	40	1	39,90
250.50	TPE-mid grau, mittelhart	50	1	56,50
250.60		60	1	71,50



**Simplex-Schonhammer**  
mit Aluminiumgehäuse und Holzstiel.  
Sehr leichtes Hammergehäuse für Arbeiten an empfindlichen Werkstücken wie z.B. Fliesen, Möbel, Modellbau uvm.

Bestell-Nr.	Ausführung	Ø mm	VE	€
252.40	Superplastik weiß, mittelhart, TPE-soft blau, weich	40	1	60,50



**Simplex-Vorschlaghammer**  
mit Temperußgehäuse und Hickory-Stiel

Bestell-Nr.	Ausführung	Ø mm	gr	VE	€
240.81	Superplastik weiß, mittelhart	80	3200	1	187,00
240.10		100	4700	1	303,00
240.12		125	6700	1	396,00
240.14		140	7300	1	454,00



**Simplex-Vorschlaghammer**  
mit Temperußgehäuse und Hickory-Stiel

Bestell-Nr.	Ausführung	Ø mm	VE	€
238.81	Gummi-Komposition, mittelhart Superplastik weiß, mittelhart	80	1	161,00



**Stiel für Simplex-Vorschlaghammer**  
Hickory

Bestell-Nr.	Ausführung	Ø mm	L mm	VE	€
248.07	Ersatz-Stiel für Gr.	80	700	1	39,90
248.10		100+125+140	900	1	61,90

**Einsatz für Simplex-Hämmer**

Gala-Bau, Pflasterarbeiten, Fertighausbau, Zaunbau, Trockenbau usw.,  
Härtegrad ●●○○○

Bestell-Nr.	Ausführung	Ø mm	VE	€
243.30	Gummi-Komposition mittelhart	30	1	5,10
243.40		40	1	6,60
243.50		50	1	8,60
243.60		60	1	12,40
243.80		80	1	21,80

**Einsatz für Simplex-Hämmer**

Gala-Bau, Pflasterarbeiten, Blechbearbeitung, Zaunbau, Spaltkeile einschlagen usw.,  
Härtegrad ●●●○○

Bestell-Nr.	Ausführung	Ø mm	VE	€
246.30	Einsätze Superplastik mittelhart	30	1	7,40
246.40		40	1	12,00
246.50		50	1	18,90
246.60		60	1	25,30
246.80	Ersatz-Einsatz für Gr.	80	1	47,70

**Einsatz für Simplex-Hämmer**

Montage-/Reparaturarbeiten, Karosseriebau, Blechbearbeitung,  
Planblocksteine setzen, Gerüstbau usw.,  
Härtegrad ●●●●○

Bestell-Nr.	Ausführung	Ø mm	VE	€
245.30	Plastik hart	30	1	5,10
245.40		40	1	9,10
245.50		50	1	14,10
245.60		60	1	19,90

**Einsatz für Simplex-Hämmer**

Fliesen-/Plattenlegen, Ausbeulen, Möbelbau, Fenster-/Türenmontage, Schreinerei usw.,  
Härtegrad ●○○○○

Bestell-Nr.	Ausführung	Ø mm	VE	€
244.30	TPE-soft weich, abriebfest	30	1	6,60
244.40		40	1	8,90
244.50		50	1	12,50
244.60		60	1	16,90

**Einsatz für Simplex-Hämmer**

Pflasterarbeiten, Fliesen-/Plattenlegen, Trockenbau, Möbelbau,  
Fenster-/Türenmontage, Schreinerei usw.,  
Härtegrad ●●○○○

Bestell-Nr.	Ausführung	Ø mm	VE	€
237.40	TPE-mid mittelhart, abriebfest	40	1	7,30
237.05		50	1	12,20
237.60		60	1	16,30

**Ersatzstiel**

Holz, für Simplex-Hämmer

Bestell-Nr.	Ausführung	VE	€
248.03	für Hämmer Ø 30 mm	1	9,40
248.04	für Hämmer Ø 40 mm	1	9,80
248.05	für Hämmer Ø 50 mm	1	12,10
248.06	für Hämmer Ø 60 mm	1	12,60
248.08	für Hämmer Ø 80 mm	1	15,80

**Einsatz für Simplex-Vorschlaghammer**

Superplastik mittelhart

Bestell-Nr.	Ausführung	Ø mm	VE	€
246.80	Ersatz-Einsatz für Gr.	80	1	47,70
246.10		100	1	68,00
246.12		125	1	94,50
246.14		140	1	126,00



## PLATTENLEGERHÄMMER



### Plattenlegerhammer

mit auswechselbarem Spezial-Gummiaufsatz.  
Stiel mit Holz- und Ringkeil und Kleber befestigt

Bestell-Nr.	Ausführung	gr	VE	€
230.11	rund Ø 75 mm	1000	1	56,50
230.12	rund Ø 105 mm	1250	1	73,90
230.15	rund Ø 105 mm	1500	1	76,90
230.40	rund Ø 105 mm	4000	1	139,00
230.14	vierkant 100x100 mm	1500	1	84,90

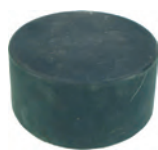

### Gummiaufsatz

lose für Plattenlegerhämmer

Bestell-Nr.	Ausführung	VE	€
230.05	rund 105 mm Ø, für 1250 + 1500 + 4000 gr.	4	34,90



### Ersatz-Stiel

Holz, lose für Plattenlegerhämmer

Bestell-Nr.	Ausführung	L mm	VE	€
230.35	Esche für 1-1,5 kg	350	1	12,95



### Plattenlegerhammer

abriebfest und aufschlagdämpfend

Bestell-Nr.	Ausführung	Ø mm	gr	VE	€
230.22	rund	105	2000	1	108,00



### Gummi-Hammer

mit langem Stiel für ergonomische Körperhaltung. Hammer bleibt alleine stehen beim Abstellen. Konische Gummifläche für vollflächige Kraftübertragung.

Bestell-Nr.	Ausführung	L mm	kg	VE	€
230.80	mit Eschenstiel	800	2,2	1	114,00

## PLATTENLEGERHÄMMER



### Pflasterhammer

mit Eschenstiel

Bestell-Nr.	Ausführung	gr	VE	€
35.100	Berliner Form	1000	1	23,95
35.150		1500	1	31,95
35.200		2000	1	41,50
35.001	Ersatzstiel zu 1000/1500 gr		1	9,75
35.002	Ersatzstiel zu 2000 gr		1	9,75



### Pflasterstühlchen

sauber gedrechselt und geschliffen

Bestell-Nr.	Ausführung	Ø mm	H mm	VE	€
35.290	aus Buchenholz	290	260	1	85,90



### Scharriereisen

handgeschmiedet

Bestell-Nr.	Ausführung	B mm	gr	VE	€
79.080	Schneide 2-ballig geschliffen	76	600	6	31,90



### Hartmetall-Spalteisen

starke Hartmetallschneide mit abgeschrägten Ecken.  
Zum Spalten von kleinen bis mittleren Steinen.

Bestell-Nr.	Ausführung	B mm	L mm	VE	€
125180	gehärteter Schlagkopf	80	200	1	180,00



### Hartmetall-Sprengisen

mit 8 mm seitlicher Hartmetallplatte. Zum Erstellen  
von natürlichen Bruchkanten. Zum Begradigen von Unebenheiten.

Bestell-Nr.	Ausführung	B mm	L mm	VE	€
145150	gehärteter Schlagkopf	50	190	1	144,00

## SCHLAGWERKZEUGE



### Elektriker-Meißel

Chrom-Vanadium-Stahl, Made in Germany

Bestell-Nr.	Ausführung	L mm	B mm	Ø mm	VE	€
112.10	8-kant	200	10	8	10	6,50
113.10	8-kant	250	10	8	10	7,70
113.12	8-kant	250	12	10	10	9,30



### Maurermeißel

Chrom-Vanadium-Stahl, Made in Germany

Bestell-Nr.	Ausführung	L mm	B mm	Ø mm	VE	€
109.20	flach-oval	200	26	20x12	10	11,50
109.25		250	26	23x13	10	12,95
109.30		300	29	23x13	10	17,40
109.35		350	29	23x13	10	18,50
109.40		400	29	23x13	10	21,20



110.40



111.40

### Maurermeißel

Chrom-Vanadium-Stahl, Made in Germany

Bestell-Nr.	Ausführung	L mm	B mm	Ø mm	VE	€
110.20	8-kant flach	200	23	16	10	10,70
110.25		250	23	16	10	12,00
110.30		300	26	18	10	15,80
110.35		350	26	18	10	17,50
110.40		400	30	20	10	21,50
111.25	8-kant spitz	250		16	10	12,00
111.30		300		18	10	14,30
111.35		350		18	10	16,40
111.40		400		20	10	18,55



116.30



117.30

### Maurermeißel

Chrom-Vanadium-Stahl mit 2-K-Handschutz, Made in Germany

Bestell-Nr.	Ausführung	L mm	B mm	Ø mm	VE	€
116.30	8-kant flach	300	26	18	10	24,60
116.35		350	26	18	10	27,40
117.30	8-kant spitz	300		18	10	22,95
117.35		350		18	10	24,90

## MEIßEL



**Handschutz** aus Kusto  
mit großer Handschutzplatte

Bestell-Nr.	Ausführung	VE	€
118.01	Universal Handschutz für alle Größen	1	6,60



### Fugenmeißel

mit breitem Blatt zum Stemmen von Wandfugen, Putz, Fliesen usw.  
Chrom-Vanadium-Stahl, Made in Germany

Bestell-Nr.	Ausführung	L mm	B mm	Ø mm	VE	€
103.50	Schaft flach-oval	250	50	23x13	5	20,40
103.60		250	60	26x13	5	21,50
103.80		250	80	26x13	5	26,90



### Fugenmeißel

mit breitem Blatt zum Stemmen von Wandfugen, Putz, Fliesen usw.  
Chrom-Vanadium-Stahl, mit starkem Handschutz, Made in Germany

Bestell-Nr.	Ausführung	L mm	B mm	Ø mm	VE	€
103.66	Schaft flach-oval	250	60	26x13	5	30,50



### Flachmeißel (Kaltmeißel)

Chrom-Vanadium-Stahl, Made in Germany

Bestell-Nr.	Ausführung	L mm	B mm	Ø mm	VE	€
95.125	flach-oval	125	18	14x9	10	8,70
95.150		150	21	17x11	10	8,20
95.175		175	24	20x12	10	8,95
95.200		200	28	23x13	10	9,95
95.250		250	28	23x13	10	12,90
95.300		300	31	23x13	10	13,90



### Flachmeißel

Chrom-Vanadium-Stahl, Made in Germany

Bestell-Nr.	Ausführung	L mm	B mm	Ø mm	VE	€
097.12	8-kant	125	12	10	10	7,60
097.15		150	12	10	10	8,50

## SCHLAGWERKZEUGE



### Kreuzmeißel

Chrom-Vanadium-Stahl, Made in Germany

Bestell-Nr.	Ausführung	L mm	B mm	Ø mm	VE	€
96.150	flach-oval	150	6	17x11	10	10,50
96.200		200	8	20x12	10	12,90
96.300		300	9	23x13	10	9,95 AV



### Schlitzmeißel

CV schlagfest

Bestell-Nr.	Ausführung	L mm	Ø mm	VE	€
104.01	flach-oval	240	26x7	10	12,95



### Schlitzmeißel

CV schlagfest

Bestell-Nr.	Ausführung	L mm	Ø mm	VE	€
104.02	flach-oval mit Handschutz	240	26x7	10	19,95



### Schlitzmeißel

CV schlagfest

Bestell-Nr.	Ausführung	L mm	Ø mm	VE	€
104.05	flach-oval starker Handschutz	240	26x7	10	21,90



### Körner DIN 7250

Chrom-Vanadium-Stahl, Made in Germany

Bestell-Nr.	Ausführung	L mm	Ø mm	VE	€
120.10	8-kant	120	10	10	3,60
120.12		120	12	10	4,50
150.12		150	12	10	5,40
150.16		150	14	10	6,90



### HM-Körner

mit Hartmetallspitze, vielfache Standzeit

SB-Karte

Bestell-Nr.	Ausführung	L mm	VE	€
120.16	Kordierter Schaft	110	10	24,90

## KÖRNER



### Automatic-Körner HaWe

für Einhandbedienung mit Federmechanismus, (ohne Hammer)

Schlagstärke einstellbar, Körnerspitze auswechselbar

SB-Karte

Bestell-Nr.	Ausführung	VE	€
5614.0	verchromt, Griffstück geriffelt, 125x13 mm	6	25,90
5614.1	Ersatz-Körnerspitze	1	5,40
5614.2	Ersatz-Feder groß f. Schlagkraft	1	3,40
5614.3	Ersatz-Feder klein f. Spitze	1	3,40



### Durchtreiber DIN 6458

Chrom-Vanadium-Stahl, Made in Germany

Bestell-Nr.	Ausführung	B mm	L mm	Ø mm	VE	€
99.002	8-kant konisch	2	120	10	10	3,50
99.003		3	120	10	10	3,50
99.004		4	120	10	10	3,50
99.005		5	120	10	10	3,50



### Splinttreiber DIN 6450

Chrom-Vanadium-Stahl, Made in Germany

Bestell-Nr.	Ausführung	B mm	L mm	Ø mm	VE	€
119.02	8-kant zylindrisch	2	150	10	10	5,50
119.25		2,5	150	10	10	6,40
119.03		3	150	10	10	5,50
119.35		3,5	150	10	10	6,40
119.04		4	150	10	10	5,30
119.45		4,5	150	10	10	6,40
119.05		5	150	10	10	5,30
119.06		6	150	10	10	5,30
119.07		7	150	12	10	5,30
119.08		8	150	12	10	5,30
119.10		10	150	12	10	5,30
119.12		12	150	14	10	8,60
119.14		14	150	16	10	11,50



### Splinttreiber DIN 6450

Chrom-Vanadium-Stahl, Made in Germany

Bestell-Nr.	Ausführung	B mm	L mm	Ø mm	VE	€
114.28	8-kant zylindrisch	8	150	12	10	3,50 AV



### Splinttreiber

mit Führungshülse

Bestell-Nr.	Ausführung	Ø mm	VE	€
118.09	CV-Stahl	0,9	10	5,90
118.14		1,4	10	5,90
118.18		1,8	10	5,90
118.24		2,4	10	5,90
118.28		2,8	10	5,90

## SCHLAGWERKZEUGE



106.01



106.02

### Werkzeugsatz

CV schlagfest, Made in Germany, je 1 Flachmeißel 125+150, 1 Kreuzmeißel 125  
je 1 Durchreiber 120x10x2+150x12x4, 1 Körner 120x10

Bestell-Nr.	Ausführung	VE	€
106.01	im Kusto-Halter	1	28,60
106.02	im Stahlblech-Deckelkasten	1	33,90



123.06



113.01

### Durchreibersatz

Chrom-Vanadium, Made in Germany, je 1 Durchreiber 120x10x2-3-4-5-6,  
1 Körner 120x10

Bestell-Nr.	Ausführung	VE	€
123.06	im Kusto-Halter	1	20,95
113.01	im Stahlblech-Deckelkasten	1	27,90



116.03



116.04

### Splinttreiber-Satz

CV schlagfest, Made in Germany, je 1 St. 150x3-4-5-6-7-8 mm

Bestell-Nr.	Ausführung	VE	€
116.03	im Kusto-Halter	1	24,40
116.04	im Stahlblech-Deckelkasten	1	31,90

## SCHLAGWERKZEUGE



### Nietzieher

Chrom-Vanadium-Stahl, Made in Germany

Bestell-Nr.	Ausführung	VE	€
126.03	für Nieten-Ø 3 mm	10	7,90
126.04	für Nieten-Ø 4 mm	10	8,30
126.05	für Nieten-Ø 5 mm	10	11,90
126.06	für Nieten-Ø 6 mm	10	12,50



### Nietkopfmacher

Chrom-Vanadium-Stahl, Made in Germany

Bestell-Nr.	Ausführung	VE	€
127.02	Nietkopf-Ø 3 mm, für Nieten-Ø 2 mm	10	8,40
127.03	Nietkopf-Ø 5 mm, für Nieten-Ø 3 mm	10	8,40
127.04	Nietkopf-Ø 6,5 mm, für Nieten-Ø 4 mm	10	9,70
127.05	Nietkopf-Ø 8 mm, für Nieten-Ø 5 mm	10	13,30
127.06	Nietkopf-Ø 10 mm, für Nieten-Ø 6 mm	10	14,70



### Nietwerkzeug

aus Werkzeugstahl, kombiniert (Zieher + Kopfmacher)

Bestell-Nr.	Ausführung	VE	€
232.40	für Nieten-Ø 4 mm	10	16,60
232.50	für Nieten-Ø 5 mm	10	18,60
232.60	für Nieten-Ø 6 mm	10	19,60



### Splinttreiber-Satz

mit Führungshülse,  
je 1 Stück 0,9-1,4-1,8-2,4-2,8-3,4-3,9-5,9

im Stahlblechkasten

Bestell-Nr.	Ausführung	Ø mm	VE	€
118.00	CV-Stahl		1	45,90

## ENTGRATEN



### Kantentgrater

zum doppelten Entgraten von Außenkanten, für alle zerspanbaren Werkstoffe, Metalle, Bleche, VA-Stahl, Kunststoffe

Bestell-Nr.	Ausführung	VE	€
070.01	mit 2 auswechselbaren HSS-Schneiden	1	21,95



### Kantentgrater HSS

ideal zum Entgraten von Kanten, Rohren und Blechen. Klingen zum Auswechseln, mit Magazinheft, Klingenschaft Ø 3,2 mm

SB-verpackt

Bestell-Nr.	Ausführung	VE	€
070.50	kompl., mit 1 Klinge E-100	1	6,95
070.51	kompl., mit 3 Klingen E-100/200/350	1	11,20



### Ersatz-Klingen

Klingenschaft Ø 3,2 mm

Bestell-Nr.	Ausführung	VE	€
070.26	HSS-Klinge E-100 f. innere u. äußere Entgratarbeiten u. für lang spanende Werkstoffe wie Stahl, Alu, Kusto	10	3,60
070.27	HSS-Klinge E-200 f. kurzspanende Werkstoffe wie Messing und Guß <b>Einsetzbar in beide Richtungen</b>	10	3,80
070.29	HSS-Klinge E-350 für starke Grate an geraden Kanten und Keilnuten	10	4,50



### Handentgrater

mit Kunststoff-Wechselgriff und HSS-Klingen  
Schaft längenverstellbar, mit Magazinheft, Klingenschaft Ø 2,5 mm

Bestell-Nr.	Ausführung	VE	€
5.1006	mit 2 S-Klingen B 10 / B 20	1	22,95



### Ersatz-Klingen

Klingenschaft Ø 2,5 mm

Bestell-Nr.	Ausführung	VE	€
5.1106	HSS-Klinge B 10 / Universal	10	3,30
5.1100	HSS-Klinge B 20 / für Messing und Guß	10	3,30



### Feinmechaniker-Schaber

ummantelte Hohlprofilklinge, vergl. DIN 8350 C

Bestell-Nr.	Ausführung	L mm	VE	€
883.80	mit Kusto-Heft	80	5	16,80

## SCHABER



### Dreikant-Hohlschaber

Bestell-Nr.	Ausführung	L mm	VE	€
132.10	CV, mit lackiertem Heft	100	10	10,60
132.15		150	10	11,50
132.17		175	10	11,80
132.20		200	10	11,70



### Flachschaber

Bestell-Nr.	Ausführung	L mm	B mm	VE	€
133.15	CV, mit lackiertem Heft	150	20	10	7,45 AV
133.17		175	20	10	11,20
133.20		200	20	10	11,20



### Dreikant-Vollschaber

Bestell-Nr.	Ausführung	L mm	VE	€
134.15	CV, mit lackiertem Heft	150	10	12,00
134.20		200	10	12,80



422.00



423.00

### Vorstecher

CV-Stahl, mit ergonomischem Mehrkomponentenheft, schlagfest **mit Loch im Heft**

Bestell-Nr.	Ausführung	L mm	Ø mm	VE	€
422.00	Klinge rund	100	6	12	4,90
423.00	Klinge 4-eckig	100	6	12	5,70



419.00



420.00



421.00

### Vorstecher

CV-Stahl, mit Holzheft

Bestell-Nr.	Ausführung	L mm	Ø mm	VE	€
419.00	Klinge rund	50	3	12	7,50
420.00	Klinge rund	100	6	12	5,60
421.00	Klinge 4-eckig	100	6	12	6,40



## REIßNADELN



### Tacksheber

Klinge aus CV-Stahl, brüniert

Bestell-Nr.	Ausführung	L mm	VE	€
1540.0	mit 2-K-Heft und Loch	220	6	11,90



### Reißnadel

mit gerader und gebogener Spitze, gehärtet und feinst geschliffen, mit kordiertem Griffstück

Bestell-Nr.	Ausführung	Ø mm	L mm	VE	€
156.02	CV-Stahl lose	8	250	25	5,20
156.07	CV-Stahl, SB-verpackt	8	250	10	6,90



### Reißnadel

mit gerader Spitze, gehärtet und feinst geschliffen, mit kordiertem Griffstück

Bestell-Nr.	Ausführung	Ø mm	L mm	VE	€
156.03	CV-Stahl, lose	8	175	25	4,60
156.08	CV-Stahl, SB-verpackt	8	175	10	5,90



### Hartmetall-Reißnadel HAWA

Stahlkörper verchromt mit Clip

SB-verpackt

Bestell-Nr.	Ausführung	Ø mm	L mm	VE	€
153.00	mit Hartmetall-Spitze	6	140	10	4,90



156.00

156.90

### Hartmetall-Reißnadel

Kunststoffgehäuse, mit Druckknopf-Fallmechanik und auswechselbarer, doppelseitiger Hartmetall-Spitze

Bestell-Nr.	Ausführung	Ø mm	L mm	VE	€
156.00	mit Hartmetall-Nadel	10	150	5	9,90
156.90	Ersatz-Hartmetall-Nadel	2,0	30	5	5,90

## SCHRAUBENDREHER



### SCHRAUBENDREHER

- aus CV-Si-Stahl
- Klingen glanzverchromt
- schwarz brünierte Spitzen
- Härte 56 - 58 HRC



### Schlitz-Schraubendreher Sechskant

Klinge durchgehend und aus einem Stück geschmiedet, mit naturlackiertem Holzheft und Lederkappe

Bestell-Nr.	Ausführung	L mm	B mm	VE	€
211.35	hochlegierter CV-Stahl	75	3,5	12	4,10
211.45		90	4,5	12	4,30
211.55		100	5,5	12	5,10
211.07		125	7,0	12	5,90
211.09		150	8,0	12	6,90
211.10		175	10,0	12	7,60
211.12		200	12,0	12	9,20
211.13		250	14,0	12	10,20



### Kreuzschlitz-Schraubendreher Sechskant

Klinge durchgehend und aus einem Stück geschmiedet, mit naturlackiertem Holzheft und Lederkappe

Bestell-Nr.	Ausführung	Gr	L mm	VE	€
213.01	hochlegierter CV-Stahl	PH 1	80	12	5,10
213.02		PH 2	100	12	5,50
213.03		PH 3	150	12	7,30



### PZ-Schraubendreher Sechskant

Klinge durchgehend und aus einem Stück geschmiedet, mit naturlackiertem Holzheft und Lederkappe

Bestell-Nr.	Ausführung	Gr	L mm	VE	€
313.01	hochlegierter CV-Stahl	PZ 1	80	12	6,00
313.02		PZ 2	100	12	6,60
313.03		PZ 3	150	12	8,80



### Vergaser-Schraubendreher

mit Kusto-Kraftformheft

Bestell-Nr.	Ausführung	L mm	B mm	Stä mm	VE	€
529.55	hochlegierter CV-Stahl	30	4,0	0,8	10	4,30
529.65		30	6,5	1,0	10	4,90



### Kreuzschlitz-Vergaser-Schraubendreher

mit Kusto-Kraftformheft

Bestell-Nr.	Ausführung	Gr	L mm	VE	€
539.01	hochlegierter CV-Stahl	PH 01	30	10	4,90
539.02		PH 02	30	10	4,95

## SCHRAUBENDREHER



### Schlitz-Schraubendreher

Klinge aus einem Stück geschmiedet,  
mit ergonomischem Mehrkomponentenheft, schlagfest

mit Loch im Heft

Bestell-Nr.	Ausführung	L mm	B mm	Stä mm	VE	€
660.04	hochlegierter CV-Stahl	100	4,0	0,8	12	4,95
660.55		125	5,5	1,0	12	5,50
660.07		150	7,0	1,2	12	7,40
660.08		175	8,0	1,2	12	7,95
660.10		200	10,0	1,6	12	9,50
660.12		250	12,0	2,0	12	11,90
660.14		250	14,0	2,1	12	13,90



### Kreuzschlitz-Schraubendreher

Klinge aus einem Stück geschmiedet,  
mit ergonomischem Mehrkomponentenheft, schlagfest

mit Loch im Heft

Bestell-Nr.	Ausführung	Gr	L mm	VE	€
0135.0	hochlegierter CV-Stahl	PH 0	60	12	4,20
0135.1		PH 1	80	12	4,70
0135.2		PH 2	100	12	6,40
0135.3		PH 3	150	12	9,20



### PZ-Schraubendreher

Klinge aus einem Stück geschmiedet,  
mit ergonomischem Mehrkomponentenheft, schlagfest

mit Loch im Heft

Bestell-Nr.	Ausführung	Gr	L mm	VE	€
0137.0	hochlegierter CV-Stahl	PZ 0	60	12	4,90
0137.1		PZ 1	80	12	4,90
0137.2		PZ 2	100	12	6,60
0137.3		PZ 3	150	12	9,95



### Elektriker-Schraubendreher

Klinge aus einem Stück geschmiedet,  
mit ergonomischem Mehrkomponentenheft, schlagfest

mit Loch im Heft

Bestell-Nr.	Ausführung	L mm	B mm	Stä mm	VE	€
645.25	hochlegierter CV-Stahl	75	2,5	0,4	12	3,80
645.03		75	3,0	0,5	12	3,90
645.04		100	4,0	0,8	12	4,90
645.05		150	5,0	1,0	12	5,90

## SCHRAUBENDREHER



### TX-Schraubendreher

mit ergonomischem Mehrkomponentenheft, schlagfest

mit Loch im Heft

Bestell-Nr.	Ausführung	Gr	L mm	VE	€
798.06	hochlegierter CV-Stahl	T 6	50	12	4,70
798.08		T 8	60	12	4,70
798.09		T 9	60	12	4,75
798.10		T 10	80	12	4,75
798.15		T 15	80	12	5,30
798.20		T 20	100	12	5,30
798.25		T 25	100	12	5,30
798.27		T 27	115	12	5,40
798.30		T 30	115	12	6,40
798.40		T 40	130	12	7,10



### TX-Schraubendreher

TX-Tamper mit Loch in der Spitze  
mit ergonomischem Mehrkomponentenheft, schlagfest

mit Loch im Heft

Bestell-Nr.	Ausführung	Gr	L mm	VE	€
799.10	hochlegierter CV-Stahl	Ta 10	80	12	5,40
799.15		Ta 15	80	12	5,90
799.20		Ta 20	100	12	5,90
799.25		Ta 25	100	12	5,90
799.30		Ta 30	115	12	6,90



### Kugelkopf-Schraubendreher

für Innensechskantschrauben  
mit ergonomischem Mehrkomponentenheft, schlagfest

mit Loch im Heft

Bestell-Nr.	Ausführung	SW	L mm	VE	€
796.25	hochlegierter CV-Stahl	2,5	75	12	4,90
796.03		3,0	75	12	5,20
796.04		4,0	100	12	5,20
796.05		5,0	100	12	5,90
796.06		6,0	125	12	6,95



### Schraubendreher in Sonderlängen

Klingen aus hochlegiertem CV-Stahl, mit brünierten Spitzen  
und ergonomischem Mehrkomponentenheft, schlagfest

mit Loch im Heft

Bestell-Nr.	Ausführung	Gr	L mm	VE	€	
135.53	Kreuzschlitz		PH 1	300	12	9,50
135.62			PH 2	200	12	10,50
135.63			PH 2	300	12	11,90
137.43	Pozidrive		PZ 1	300	12	9,95
137.63			PZ 2	300	12	12,30
145.32	Schlitz		3,0	250	12	6,90
145.52			4,5	250	12	7,90
145.63			5,5	300	12	9,50
145.64			6,0	450	12	14,50
495.10	TX		T10	300	12	10,50
495.15			T15	300	12	11,50
495.20			T20	300	12	11,50
495.25			T25	300	12	11,80

## SCHRAUBENDREHER



### Schlitz-Schraubendreher Sechskant

Klinge aus einem Stück geschmiedet,  
mit ergonomischem Mehrkomponentenheft, schlagfest

mit Loch im Heft

Bestell-Nr.	Ausführung	L mm	B mm	Stä mm	VE	€
312.04	hochlegierter CV-Stahl	90	4,5	0,8	12	5,40
312.55		100	5,5	1,0	12	6,50
312.07		125	7,0	1,2	12	7,80
312.09		150	8,0	1,2	12	8,90
312.10		175	10,0	1,6	12	9,95
312.12		200	12,0	2,0	12	11,90
312.13		250	14,0	2,1	12	15,20

## SCHRAUBENDREHER



### Elektriker-Schraubendreher VDE

mit ergonomischem Mehrkomponentenheft,  
schlagfest, Klinge isoliert, für Arbeiten bis 1000V

mit Loch im Heft

Bestell-Nr.	Ausführung	L mm	B mm	Stä mm	VE	€
647.25	hochlegierter CV-Stahl	75	2,5	0,4	12	3,80
647.03		100	3,0	0,5	12	3,90
647.04		100	4,0	0,8	12	4,90
647.55		125	5,5	1,0	12	6,40
647.65		150	6,5	1,2	12	7,90



### Kreuzschlitz-Schraubendreher Sechskant

Klinge aus einem Stück geschmiedet,  
mit ergonomischem Mehrkomponentenheft, schlagfest

mit Loch im Heft

Bestell-Nr.	Ausführung	Gr	L mm	VE	€
255.01	hochlegierter CV-Stahl	PH 1	80	12	5,90
255.02		PH 2	100	12	7,10
255.03		PH 3	150	12	9,95
255.04		PH 4	200	12	13,50



### Kreuzschlitz-Schraubendreher VDE

mit ergonomischem Mehrkomponentenheft,  
schlagfest, Klinge isoliert, für Arbeiten bis 1000V

mit Loch im Heft

Bestell-Nr.	Ausführung	Gr	L mm	VE	€
636.10	hochlegierter CV-Stahl	PH 1	80	12	5,20
636.20		PH 2	100	12	6,90
636.30		PH 3	150	12	8,90
638.10	hochlegierter CV-Stahl	PZ 1	80	12	5,10
638.20		PZ 2	100	12	6,70
638.30		PZ 3	150	12	8,90



### PZ-Schraubendreher Sechskant

Klinge aus einem Stück geschmiedet,  
mit ergonomischem Mehrkomponentenheft, schlagfest

mit Loch im Heft

Bestell-Nr.	Ausführung	Gr	L mm	VE	€
256.01	hochlegierter CV-Stahl	PZ 1	80	12	6,60
256.02		PZ 2	100	12	8,40
256.03		PZ 3	150	12	11,20



### Elektriker-TX-Schraubendreher VDE

mit ergonomischem Mehrkomponentenheft,  
schlagfest, Klinge isoliert, für Arbeiten bis 1000V

mit Loch im Heft

Bestell-Nr.	Ausführung	Gr	L mm	VE	€
696.15	hochlegierter CV-Stahl	T 15	80	12	7,90
696.20		T 20	80	12	7,90
696.25		T 25	80	12	7,90



### Kreuzschlitz-Schraubendreher Sechskant ALL-IN-ONE

für 6 Größen, mit ergonomischem  
Mehrkomponentenheft, schlagfest

mit Loch im Heft

Bestell-Nr.	Ausführung	Gr	L mm	VE	€
6715.0	CV-Stahl	PH 1/2/3 PZ 1/2/3	100	12	9,50



### Elektriker-Schraubendreher VDE Combidrive

mit ergonomischem Mehrkomponentenheft, schlagfest, Klinge isoliert,  
für Arbeiten bis 1000V, für Plus-Minus Klemmschrauben.

Plus-Minus Schrauben werden bei Schaltschranksystemen  
und Sicherungskästen, Klemmleisten sowie Relais verwendet.

mit Loch im Heft

Bestell-Nr.	Ausführung	Gr	L mm	VE	€
6634.1	hochlegierter CV-Stahl	PZ 1 - Schlitz	75	12	9,10
6634.2		PZ 2 - Schlitz	90	12	9,95



①

**WERA SCHRAUBENDREHER DER SERIE 300**

- Klingen: nicromatt, rund
- Abtrieb: Lasertip: beißt sich in die Schraube und verhindert teure Ausrutscher
- Griff: Kraftform mit Abrollschutz, mehrkomponentig



**Schlitz-Schraubendreher**

mit Lasertip-Klinge

Bestell-Nr.	Ausführung	L mm	B mm	Stä mm	VE	€
434.05	Kraftform-plus-Griff	100	5,0	0,8	10	15,90
434.06		125	6,0	1,0	10	21,00
434.07		150	7,0	1,2	10	25,30
434.08		175	8,0	1,2	5	26,90



**Elektriker-Schraubendreher**

mit Lasertip-Klinge

Bestell-Nr.	Ausführung	L mm	B mm	Stä mm	VE	€
435.25	Kraftform-plus-Griff	* 60	2,5	0,4	10	9,00
435.03		* 80	3,0	0,5	10	10,50
435.04		100	4,0	0,8	10	12,50

\*ohne Lasertip-Klinge



**Kreuzschlitz-Schraubendreher**

mit Lasertip-Klinge

Bestell-Nr.	Ausführung	Gr	L mm	VE	€
451.00	Kraftform-plus-Griff	* PH 0	60	10	13,00
451.10		PH 1	80	10	16,60
451.20		PH 2	100	10	17,85

\*ohne Lasertip-Klinge



**PZ-Schraubendreher**

mit Lasertip-Klinge

Bestell-Nr.	Ausführung	Gr	L mm	VE	€
455.01	Kraftform-plus-Griff	PZ 1	80	10	18,80
455.02		PZ 2	100	10	20,10



**Schraubendreher-Klingen Wera-Vario-Klingen**

Kombi-6-kt.-Klingen 6 x 175 mm

Bestell-Nr.	Ausführung	Gr	L mm	VE	€
82.014	Philips / Schlitz	PH 1 x 4x0,6	175	5	16,60
82.026		PH 2 x 6x1,0	175	5	13,30
83.022	Philips / Pozidrive	PH2 x PZ 2	175	5	13,30
85.012	Philips	PH 1 x PH 2	175	5	16,60
86.012	Pozidrive	PZ 1 x PZ 2	175	5	16,60
87.115	TX	T 10 x T 15	175	5	16,60
87.225		T 20 x T 25	175	5	13,25
87.304		T 30 x T 40	175	5	13,25
830.14	Magn.-Adapt. f. Bits 1/4"		165	1	44,00
80.014	Vario-Handgriff		110	5	16,65



**Umsteck-Schraubendreher**

Klinge CV vernickelt, 1 Seite = flach 6 mm, 1 Seite = Kreuzschlitz PH 2

Bestell-Nr.	Ausführung	L mm	VE	€
535.00	mit Kusto-Heft	160	12	4,90



608.12

**Winkel-Schraubendreher**

aus CV-Stahl vernickelt

Bestell-Nr.	Ausführung	L mm	B mm	VE	€
609.04	flach	100	4,0	12	2,70
609.05		125	5,5	12	2,90
609.06		125	6,5	12	3,70
608.12	Kreuzschlitz	100	PH 1+2	12	3,30

SCHRAUBENDREHER-SÄTZE



**Schraubendreher-Satz HaWe**

Chrom-Vanadium-Stahl, ergonomische, rutschfeste Mehrkomponenten-Griffe  
 Inhalt: 75 x 3,5 100 x 5,5 125 x 6,5 150 x 8 PH 1 x 100 PH 2 x 125

Karton

Bestell-Nr.	Ausführung	VE	€
554.00	6-tlg.	6	13,50

SCHRAUBENDREHER-SÄTZE



**Schraubendreher-Satz Holzheft**

Klinge durchgehend aus einem Stück, geschmiedet, mit naturlackiertem Holzheft, Lederkappe, schwarz-brünierten Spitzen  
 Inhalt: 75 x 3,5 100 x 5,5 125 x 7 150 x 8 PZ 1 PZ 2

SB-Karton

Bestell-Nr.	Ausführung	VE	€
554.01	6-tlg.	12	27,50



**Schraubendreher-Satz TX HaWe**

Chrom-Vanadium-Stahl, ergonomische, rutschfeste Mehrkomponenten-Griffe  
 Inhalt: T-10-15-20-25-30-40

Karton

Bestell-Nr.	Ausführung	VE	€
554.07	6-tlg.	6	14,90



**Schraubendreher-Satz**

mit schwarz-blauem 2-Komponentenheft  
 Inhalt: 100 x 4 100 x 5 125 x 6 150 x 7 PH 1 PH 2

SB-Karton

Bestell-Nr.	Ausführung	VE	€
560.06	6-tlg.	12	28,95



**Schraubendreher-Satz HaWe**

je 1 Schraubendreher: 5,5x100 mm, 6,5x100 mm, PH1x75 mm, PH 2x100 mm, PH2x150 mm, PZ2x100 mm  
 je 1 Vergaser-Schraubendreher: 6,5x38 mm, PH2x38 mm  
 je 1 Präzisions-Schraubendreher: 2,0 mm, 2,5 mm, 3,0 mm, PH00, PH0, PH1, TX8, TX9  
 je 1 Schraubendreher-Bit: 5 mm, 6 mm, PH2, PH3, PZ1, PZ2, PZ3, TX15, TX20, TX25  
 Magnethalter für 1/4" Bits  
 je 1 Steckschlüsseinsatz: 6 mm, 7 mm, 8 mm, 10 mm, 11 mm, 13 mm  
 Bitadapter für 1/4" Steckschlüsseinsätze  
 Praktischer Aufsteller / Wandhalterung

SB-verpackt

Bestell-Nr.	Ausführung	VE	€
554.34	34-tlg., mit 2-Komponentenheft	1	39,90



**Schraubendreher-Satz**

mit massiver Schlagkappe und Sechskant  
 PROFI-SILVER-LINE plus  
 Inhalt: 75 x 3,5 90 x 4,5 100 x 5,5 125 x 7,0 PH 1 PH 2

SB-Karton

Bestell-Nr.	Ausführung	VE	€
554.04	6-tlg.	12	42,50



**Schraubendreher-Satz**

2-Komponentenheft, mit 9 Schraubmöglichkeiten  
 Inhalt: 125x5,5 150x7,0 T-15 T-20 T-25  
 ALL-IN-ONE (PH/PZ 1-2-3) Spannungspr. TÜV/GS

SB-Karton

Bestell-Nr.	Ausführung	VE	€
554.06	7-tlg.	1	31,90





**Schraubendreher-Satz TX**  
mit schwarz-blauem 2-Komponentenheft  
Inhalt: T-10-15-20-25-30-40

SB-Karton

Bestell-Nr.	Ausführung	VE	€
558.05	6-tlg.	12	24,95



**VDE-Schraubendreher-Satz**  
mit isolierten Klingen für Arbeiten bis 1000V,  
mit rot-gelbem 2-Komponentenheft mit Loch.  
Inhalt: 75 x 2,5 100 x 4 125 x 5,5 150 x 6,5  
PH 1 PH 2 Spannungsprüfer TÜV/GS

SB-Karton

Bestell-Nr.	Ausführung	VE	€
554.03	7-tlg.	12	26,50



**VDE-Schraubendreher-Satz TX**  
mit isolierten Klingen für Arbeiten bis 1000V,  
mit rot-gelbem 2-Komponentenheft mit Loch.  
Inhalt: T-10-15-20-25-27-30

SB-Karton

Bestell-Nr.	Ausführung	VE	€
554.05	6-tlg.	12	26,50



**VDE-Schraubendreher-Satz**  
mit isolierten Klingen für Arbeiten bis 1000V, Lasertip-Klinge und Kraftform-plus-Griff  
je 1 Schraubendreher 80 x 2,5, 100 x 3,5, 100 x 4, 125 x 5, PH 1, PH 2,  
Spannungsprüfer, inkl. Schraubendreher-Rack

SB-Karton

Bestell-Nr.	Ausführung	VE	€
614.07	7-tlg.	5	82,40



**Schraubendreher-Satz**  
mit Lasertip-Klinge und Kraftform-plus-Griff  
je 1 Schraubendreher 80 x 3, 100 x 4, 125 x 5,5, 150 x 6,5, PH 1, PH 2  
inkl. Schraubendreher-Rack

SB-Karton

Bestell-Nr.	Ausführung	VE	€
434.60	6-tlg.	5	65,60



**Radio-Schraubendreher**  
auf Kusto-Verkaufsständer, Klinge vernickelt mit Kusto-Heft

Bestell-Nr.	Ausführung	VE	€
209.01	je 20 Stück Klinge L=40-60-80 B=3 mm	1	28,60

## SCHRAUBENDREHER-SÄTZE



### Elektronik-Schraubendreher

mit 2-K-Heft und Drehkappe

Bestell-Nr.	Ausführung	L mm	B mm	VE	€
89.012	Schlitz	60	0,8x0,2	5	8,50
89.014		60	1,5x0,3	5	8,50
89.016		60	2,0x0,4	5	8,60
89.017		75	2,5x0,4	5	7,40
89.018		100	3,0x0,4	5	7,50
89.031	Kreuzschlitz	60	PH 000x2,0	5	8,95
89.032		60	PH 00x2,5	5	8,95
89.033		60	PH 0x3,5	5	7,50
89.034		80	PH 1x5,0	5	7,90
89.051	TX	70	T 5x3,0	5	9,10
89.052		70	T 6x3,0	5	8,90
89.053		70	T 7x3,0	5	8,90
89.054		70	T 8x3,0	5	8,90

## SCHRAUBENDREHER-SÄTZE



### Uhrmacher-Schraubendreher

Stahl vernickelt, deutsche Spitzenqualität

Bestell-Nr.	Ausführung	L mm	Ø mm	VE	€
551.30	Schlitz-Klingen	120	3,0	10	4,50 AV



### Uhrmacher-Schraubendreher

Messing vernickelt, mit 4 auswechselbaren Stahlklingen

Bestell-Nr.	Ausführung	L mm	VE	€
521.00	Schlitz 1,5 / 2 / 2,5 / 3 mm	120	10	12,90



9993.1



9993.2



9993.3

### Elektronik-Schraubendrehersatz

Klinge aus Chrom-Vanadium  
Klingenlänge: 50 mm, Gesamtlänge: 152 mm  
Kusto-Heft mit Drehkappe

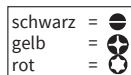

SB-verpackt

Bestell-Nr.	Ausführung	VE	€
9993.1	Schlitz 1,4 / 2,0 / 2,5 PH 00 / PH 0 / PH 1	10	13,90
9993.2	T5 / T6 / T8 / T9 / T10 / T15	10	13,90
9993.3	Schlitz 1,4 PH 00 / PH 1 T6 / T8 / T10	10	13,90



### Uhrmacher-Schraubendrehersatz

Stahl verchromt, Klingen CV-gehärtet

SB-verpackt

Bestell-Nr.	Ausführung	L mm	VE	€
1500.2	Schlitz 1,4 / 2,0 / 2,4 - 3,0 PH 0 / PH 1	80-110	10	6,90



### Präzisions-Schraubendreher-Set

stufenlos längenverstellbar von 132 - 214 mm,  
einfache Feinjustierung, mit Rechts-/Linkslauf  
Schlitz 1,5, 2,5, 3,0 PH00, PH0, PH1, TX 6, TX 7, TX 8, TX 9,  
Innensechskant 1,5, 2,0 mm

SB-verpackt

Bestell-Nr.	Ausführung	VE	€
89.712	7-teilig	1	19,90



**Spannungstester Testboy 40 PLUS**

- optische Anzeige über 8 LED
- Messbereich: 6-400V AC/DC
- Phasensuche gegen Schutzleiter
- CAT III 400V, IP 65

SB-verpackt

Bestell-Nr.	Ausführung	VE	€
215.01	Kusto-Gehäuse mit gummiertem Griffbereich	1	42,90



**Spannungs- und Durchgangsprüfer Testboy Profi III LCD**

- Klicksystem für optimale Einhandbedienung, perfektes Drehsystem zum Verstellen der Steckdosenmaße (CEE und Schuko)
- abschraubbare Prüfspitzen für besseren Kontakt in der Steckdose
- unverlierbarer Meßspitzenschutz
- mit Drehfeldanzeige und FI/RCD-Prüftest mittels zwei Tasten
- Spannungsbereich 3-1000V (AC) - 4-1400V (DC)
- Widerstandsmessung bis 10 - 199,9 Ohm
- Data Hold Funktion (Spannung und Widerstand)
- Durchgangs-/ Halbleiterprüfung 0 - 10 Ohm mit akustischem Signal
- Drehfeldrichtungs-/Phasenprüfung: LCD, Polaritätsprüfung: LED
- optisches, akustisches und vibrierendes Signal bei lebensbedrohlicher Spannung ab 35V
- mit LED Taschenlampe
- CAT IV 1000V, nach IEC/EN 61243-3:2010 Norm zugelassen
- Displaybeleuchtung • IP 65 staub- und spritzwassergeschützt

SB-verpackt

Bestell-Nr.	Ausführung	VE	€
214.36	mit 2 x 1,5V Micro-Batterien (AAA) und Tasche	1	205,00



**Spannungsprüfer Duspol analog plus Spannungsprüfer** Fabrikat Benning

- mit Drehfeldanzeige und zuschaltbarer Tauchspul-Pegelanzeige
- Anzeige von Gleich- und Wechselspannungen: LED/Tauchspule
- Anzeigestufen: 12, 24, 50, 120, 230, 400, 690, 1000V AC/DC
- Drehfeldrichtungs-/Phasenprüfung: LCD, Polaritätsprüfung: LED
- Lastzuschaltung über Drucktaster
- CAT IV 600V, CAT III 1000V, nach IEC/EN 61243-3 Norm (DIN VDE 0682-401) zugelassen
- Vibrationsalarm im Prüfgriff
- keine Batterien notwendig

SB-verpackt

Bestell-Nr.	Ausführung	VE	€
214.08	IP 65 staubdicht/spritzwassergeschützt	1	119,00

**Durchgangs- und Leitungsprüfer Testboy 20 Plus**

- Zur Prüfung des Durchgangs von elektrischen Verdrahtungen, Leitungen und Bauteilen, wie z.B. Sicherungen, Glühlampen, Elektronik-Komponenten usw.  
Zur Polaritätsermittlung bei Halbleiter-Bauelementen.
- Durchgangsprüfung: optisch 0 - 20 Ω, akustisch 0 - 250 Ω
  - Prüfstrom: optisch 10 mA, akustisch 2 mA
  - mit Taschenlampenfunktion
  - mit Fremdspannungsschutz bis 300 V
  - der eingebaute Stromwarner warnt durch das Aufleuchten der Glimmlampe vor lebensbedrohlicher Berührung von spannungsführenden Leitern.
  - Anzeige über Leuchtdioden und Summer
  - mit integriertem Spannungssensor
  - CAT II 300V, nach IEC/EN 61010-1:2010 Norm zugelassen
  - Stromversorgung: 3 Mignon-Batterien 1,5 V (nicht im Lieferumfang)



SB-verpackt

Bestell-Nr.	Ausführung	VE	€
214.07	schlag- und bruchfestes Gehäuse	1	58,90



**Spannungs- und Durchgangsprüfer Testboy Profi III LED**

- Klicksystem für optimale Einhandbedienung, perfektes Drehsystem zum Verstellen der Steckdosenmaße (CEE und Schuko)
- abschraubbare Prüfspitzen für besseren Kontakt in der Steckdose
- unverlierbarer Meßspitzenschutz
- mit Drehfeldanzeige und FI/RCD-Prüftest mittels zwei Tasten
- Spannungsbereich 6-1000 V (AC) - 6-1400 V (DC)
- optisches, akustisches und vibrierendes Signal bei lebensbedrohlicher Spannung ab 35V
- Durchgangs-/ Halbleiterprüfung 0-200 kΩ, Summer und LED
- Drehfeldrichtungs-/Phasenprüfung: LCD, Polaritätsprüfung: LED
- mit LED Taschenlampe
- CAT IV 1000V, nach IEC/EN 61243-3:2014 Norm zugelassen
- IP 65 staub- und spritzwassergeschützt

SB-verpackt

Bestell-Nr.	Ausführung	VE	€
214.33	mit 2 x 1,5V Micro-Batterien (AAA) und Tasche	1	168,00



**Digital-Multimeter Testboy Pocket**

- Hochleistungsmultimeter mit großem LC-Display im Pocketformat, passt in jede Westentasche.
- Data-Hold und Auto-Range-Funktion
  - Spannung (300 V AC/DC), Widerstand 40 MΩ)
  - Durchgangstest mit akustischem Signal
  - Eingangsimpedanz DCV+ACV: > 200 kΩ
  - Wechselspannungsbandbreite: 40-70 Hz
  - CAT III 300V
  - automatische Abschaltung
  - fest angeschlossene Sicherheitsmessleitungen

SB-verpackt

Bestell-Nr.	Ausführung	VE	€
440.84	mit Schutzetui, 2 Batterien LR 44	1	121,00



**Digitaler Multimeter Testboy 3000**

mit LED-Taschenlampe und berührungslosen Erkennung der Phasenspannung (optisch/akustisch)

- LC-Display
- Gleich- (600 V), Wechselspannung (600 V), Strom (10 A),
- Widerstand (20 M $\Omega$ )
- Durchgangsprüfung (50  $\Omega$ ), Diodenprüfung (0,6 mA)
- Eingangsimpedanz > 7,5 M $\Omega$ , typ 10 M $\Omega$  (ACV+DCV)
- Wechselspannungsbandbreite 50 bis 400 Hz
- CAT IV 600V
- automatische Abschaltung
- doppelt isolierte Sicherheitsmessleitungen

SB-verpackt

Bestell-Nr.	Ausführung	VE	€
440.82	mit Kompakttasche, 2 Micro-Batterien AAA	1	252,00



**Digital-Multitester**

mit stromsparender LCD-Anzeige, 3 1/2-stellig, Instrument mit Prüfkabel, Meßkabel mit Wärmefühler, Datenspeicher "Hold-"Taste und Display-Beleuchtung, in praktischer Schutzhülle. Abmessung: 145x75x39 mm. Gewicht: ca. 300 g.

- 7 Prüf-Funktionen:
- DC-Gleichspannung (200mV-250V)
- AC-Wechselspannung (0-250V)
- DC-Gleichstrom (20 $\mu$ A-10A)
- Widerstand (200k $\Omega$ -2m $\Omega$ )
- Diodenprüfung
- Durchlassspannung

SB-verpackt

Bestell-Nr.	Ausführung	VE	€
1358.0	Stromversorgung durch 9-V-Batterie	1	44,90



**Digitaler Multimeter Testboy 313**

Anwendungsfehler ausgeschlossen durch automatische Buchsenauswahl

- Gleich- und Wechselspannung bis 600 V
- Gleich- und Wechselstrom bis 10 A
- Durchgangstest
- Diodentest
- Widerstand bis 20 MOhm
- Kapazität bis 20  $\mu$ F
- Temperatur -20° bis + 1000°C
- Frequenz 20 kHz
- CATIII 600 V
- Data Hold Funktion
- Hintergrundbeleuchtung

SB-verpackt

Bestell-Nr.	Ausführung	VE	€
440.86	inkl. CAT III-Messleitungen und 9-V-Block Batterie	1	164,00



**Spannungsprüfer**

einpoliger Spannungsprüfer mit Tastelektrode. VDE-Ausführung. Hochwertige Stahlklinge für Schraubarbeiten geeignet. Hochwertiger Kusto-Griff und Glimmlampe. Stabiler Taschenclip.

SB-verpackt

Bestell-Nr.	Ausführung	L mm	Ø mm	VE	€
214.01	Prüfbereich 220-250 V	60/135	3	10	2,60



**Spannungsprüfer**

einpoliger Spannungsprüfer mit Tastelektrode. VDE-Ausführung. Hochwertige Stahlklinge für Schraubarbeiten geeignet. Hochwertiger Kusto-Griff und Glimmlampe. Stabiler Taschenclip.

SB-verpackt

Bestell-Nr.	Ausführung	L mm	Ø mm	VE	€
214.02	Prüfbereich 220-250 V	110/195	4	10	3,10



**Autolichtprüfer**

Prüfbereich 6-12-24 V, Schraubkappe, Kabel und Krokodilklemme

SB-verpackt

Bestell-Nr.	Ausführung	L mm	VE	€
218.02	Ganzmetall mit Spitze	120	1	8,40
218.22	Ersatz-Glimmlampe		1	1,50



**Spannungstester Testboy 110 berührungslos**

Erkennen von Wechselspannungen, auffinden von Kabelbrüchen und defekten Sicherungen, Überprüfung von defekten Schaltern, Steckdosen, Anschlussdosen, Transformatoren z.B. Niedervolllichtsysteme und Lichterketten. Mißt keine Batteriespannung. LED-Taschenlampen-Funktion, Gehäuse aus schlag- und bruchfestem ABS-Kunststoff, Spannungsbereich 12-1000V AC

21 Stück im Verkaufsdisplay

Bestell-Nr.	Ausführung	L mm	VE	€
110.00	inklusive Batterien	143	21	40,90

## BITS IN SONDERAUSFÜHRUNG



### TX-Schraubendreher-Bit

TX-Bit mit Schlüsselführung (Zapfen), passend zu ABC-Spax III

Bestell-Nr.	Ausführung	Gr	L mm	VE	€
066081	TX mit Schlüsselführung (Zapfen)	TX 15	25	10	3,20
066082		TX 20	25	10	3,20
066083		TX 25	25	10	3,20
066084		TX 30	25	10	2,50 AV
066085		TX 40	25	10	2,50 AV



### SIT-Schraubendreher-Bit

zähnharte Ausführung, für Schrauben ASSY® und piäs

Bestell-Nr.	Ausführung	Gr	L mm	VE	€
066030		SIT 10	25	10	3,85 AV
066031		SIT 20	25	10	3,85 AV
066032		SIT 25	25	10	3,85 AV
066033		SIT 30	25	10	3,85 AV



### TX-Schraubendreher-Bit 5/16"

Bestell-Nr.	Ausführung	Gr	L mm	VE	€
3150.3	TX	T 40	30	12	3,50
3150.4		T 45	30	12	3,50
3150.5		T 50	30	12	3,50



### Stockschrauben-Eindrehwerkzeug

aus hochlegiertem Molybdän-Vanadium-Stahl, mit Bitschaft E 6,3

Bestell-Nr.	Ausführung	L mm	VE	€
11.808	Innengewinde M 8,0	50	5	13,80
11.810	Innengewinde M 10,0	50	5	14,50



### Steckschlüssel-Einsatz 6-kant-Bitschaft E 6,3 magnetisch

Bestell-Nr.	Ausführung	SW	L mm	VE	€
10.664	Sechskant	5,5	50	5	6,90
10.665		6,0	50	5	6,90
10.666		1/4"=6,35	50	5	7,30
10.667		7,0	50	5	7,30
10.668		8,0	50	5	7,30
10.670		5/16"=7,94	50	5	7,30
10.671		10,0	50	5	7,90
10.673		12,0	50	5	8,00
10.674		13,0	50	5	8,00
10.676		3/8"=9,52	50	5	7,90

## BITS



### SCHRAUBENDREHER-BITS

mit 1/4"-Außensechskant, passend für alle bekannten Antriebssysteme  
geprüfte Spitzenqualität, aus legiertem Sonderstahl, exakte Passung



### Schraubendreher-Bit HaWe

geprüfte Spitzenqualität für Schlitzschrauben

Bestell-Nr.	Ausführung	B mm	Stä mm	L mm	VE	€
153.03	Schlitz	3,0	0,5	25	10	1,20
153.04		4,5	0,6	25	10	1,20
153.05		5,5	0,8	25	10	1,20
153.07		6,5	1,2	25	10	1,20
153.08		8,0	1,6	25	10	2,20



### Schraubendreher-Bit HaWe

geprüfte Spitzenqualität für Kreuzschlitzschrauben PH

Bestell-Nr.	Ausführung	Gr	L mm	VE	€
3020.1	Philips	PH 1	25	10	0,95
3020.2		PH 2	25	10	0,95
3020.5		PH 3	25	10	0,95
3020.7		PH 4	25	10	0,95



### Schraubendreher-Bit HaWe

geprüfte Spitzenqualität für Kreuzschlitzschrauben PZ

Bestell-Nr.	Ausführung	Gr	L mm	VE	€
3021.1	Pozidrive	PZ 1	25	10	0,95
3021.2		PZ 2	25	10	0,95
3021.4		PZ 3	25	10	0,95
3021.6		PZ 4	25	10	0,95



### Schraubendreher-Bit HaWe

geprüfte Spitzenqualität, für Innen-Sechskant-Schrauben

Bestell-Nr.	Ausführung	Gr	L mm	VE	€
143.02	Innen-Sechskant	2,0	25	10	1,20
143.25		2,5	25	10	1,20
143.03		3,0	25	10	1,20
143.04		4,0	25	10	1,20
143.05		5,0	25	10	1,20
143.06		6,0	25	10	1,20
143.07		7,0	25	10	1,90
143.08		8,0	25	10	1,90



**SCHRAUBENDREHER-BITS**

mit 1/4"-Außensechskant, passend für alle bekannten Antriebssysteme  
geprüfte Spitzenqualität, aus legiertem Sonderstahl, exakte Passung



**TX-Schraubendreher-Bit HaWe**  
geprüfte Spitzenqualität für TX-Schrauben  
exakte Paßform

Bestell-Nr.	Ausführung	Gr	L mm	VE	€
3050.0	TX	T 5	25	10	0,95
3050.1		T 6	25	10	0,95
3050.2		T 7	25	10	0,95
3050.3		T 8	25	10	0,95
3050.4		T 9	25	10	0,95
3050.5		T 10	25	10	0,95
3050.6		T 15	25	10	0,95
3050.7		T 20	25	10	0,95
3050.8		T 25	25	10	0,95
3050.9		T 27	25	10	0,95
3060.3		T 30	25	10	0,95
3060.4		T 40	25	10	1,20
3060.5		T 45	25	10	2,30
3060.6		T 50	25	10	2,40



**TX-Schraubendreher-Bit HaWe**  
geprüfte Spitzenqualität für TX-Schrauben mit Stift  
TX-Tamper, mit Bohrung in der Spitze

Bestell-Nr.	Ausführung	Gr	L mm	VE	€
3070.1	TX mit Loch	Ta 10	25	10	1,15
3070.2		Ta 15	25	10	1,15
3070.3		Ta 20	25	10	1,15
3070.4		Ta 25	25	10	1,15
3070.5		Ta 27	25	10	1,15
3070.6		Ta 30	25	10	1,15
3070.7		Ta 40	25	10	1,15



**TX-Schraubendreher-Bit HaWe**  
geprüfte Spitzenqualität für TX-Schrauben

Bestell-Nr.	Ausführung	Gr	L mm	VE	€
103052	TX	T 8	50	10	1,50
103054		T 10	50	10	1,50
103055		T 15	50	10	1,50
103056		T 20	50	10	1,50
103057		T 25	50	10	1,50
103058		T 27	50	10	1,50
103059		T 30	50	10	1,50
103060		T 40	50	10	1,50

**SCHRAUBENDREHER-BITS**

mit 1/4"-Außensechskant nach DIN 3126, Form E 6.3,  
geprüfte Spitzenqualität, passen direkt auf die Maschine  
wie z.B.: AEG, Black+Decker, Bosch, Hitachi, Makita, Metabo u.v.m



**Schraubendreher-Bit HaWe**  
geprüfte Spitzenqualität für Kreuzschlitzschrauben PH

Bestell-Nr.	Ausführung	Gr	L mm	VE	€
23.020	Philips	PH 0	50	10	1,50
23.021		PH 1	50	10	1,50
23.022		PH 2	50	10	1,50
23.023		PH 3	50	10	1,50



**Schraubendreher-Bit HaWe**  
geprüfte Spitzenqualität für Kreuzschlitzschrauben PZ

Bestell-Nr.	Ausführung	Gr	L mm	VE	€
23.030	Pozidrive	PZ 1	50	10	1,50
23.031		PZ 2	50	10	1,50
23.032		PZ 3	50	10	1,50



**Schraubendreher-Bit HaWe**  
geprüfte Spitzenqualität für Innen-Sechskant-Schrauben

Bestell-Nr.	Ausführung	Gr	L mm	VE	€
23.042	Innen-Sechskant	2,5	50	10	1,50
23.043		3,0	50	10	1,50
23.044		4,0	50	10	1,50
23.045		5,0	50	10	1,50
23.046		6,0	50	10	1,50

## SCHRAUBENDREHER-BITS



### SCHRAUBENDREHER-BITS

mit 1/4"-Außensechskant nach DIN 3126, Form E 6.3, geprüfte Spitzenqualität, passen direkt auf die Maschine wie z.B.: AEG, Black+Decker, Bosch, Hitachi, Makita, Metabo u.v.m



#### Schraubendreher-Bit extra lang geprüfte Spitzenqualität für Kreuzschlitzschrauben

Bestell-Nr.	Ausführung	Gr	L mm	VE	€
136021	Philips		PH 1 90	10	3,30
136022			PH 2 90	10	3,30
138021	Philips		PH 1 125	10	4,70
138022			PH 2 125	10	4,70
138023			PH 3 125	10	4,70
136030	Pozidrive		PZ 1 90	10	3,30
136031			PZ 2 90	10	3,30
136032			PZ 3 90	10	3,30
138030	Pozidrive		PZ 1 125	10	4,70
138031			PZ 2 125	10	4,70



#### Schraubendreher-Bit extra lang geprüfte Spitzenqualität für TX-Schrauben

Bestell-Nr.	Ausführung	Gr	L mm	VE	€
136093	TX	T10	90	10	3,30
136094		T15	90	10	3,30
136095		T20	90	10	3,30
136096		T25	90	10	3,30
136098		T30	90	10	3,30
136099		T40	90	10	3,30



#### Edelstahl-Schraubendreher-Bit keine Roststreifen oder Lochfraß durch Fremdstoff



Bestell-Nr.	Ausführung	Gr	L mm	VE	€
071011	Philips	PH 2	25	10	4,60
071012		PH 3	25	10	1,90 AV



#### Edelstahl-Schraubendreher-Bit keine Roststreifen oder Lochfraß durch Fremdstoff



Bestell-Nr.	Ausführung	Gr	L mm	VE	€
071021	Pozidrive	PZ 2	25	10	4,60
071022		PZ 3	25	10	1,90 AV



#### Edelstahl-Schraubendreher-Bit keine Roststreifen oder Lochfraß durch Fremdstoff



Bestell-Nr.	Ausführung	Gr	L mm	VE	€
071032	TX	T 10	25	10	4,60
071033		T 15	25	10	4,60
071034		T 20	25	10	4,60
071035		T 25	25	10	4,60
071037		T 30	25	10	4,60
071038		T 40	25	10	4,60

## TIN-BITS



### TIN-BITS

Korrosionsbeständigkeit durch Doppelbeschichtung  
Standzeitverbesserung bis zum 10-fachen gegenüber einem unbeschichteten Bit



#### TIN-Schraubendreher-Bit für Kreuzschlitzschrauben PH

Bestell-Nr.	Ausführung	Gr	L mm	VE	€
3010.1	Philips	PH 1	25	10	1,85
3010.2		PH 2	25	10	1,85
3010.3		PH 3	25	10	1,85



#### TIN-Schraubendreher-Bit für Kreuzschlitzschrauben PZ

Bestell-Nr.	Ausführung	Gr	L mm	VE	€
3011.1	Pozidrive	PZ 1	25	10	1,85
3011.2		PZ 2	25	10	1,85
3011.3		PZ 3	25	10	1,85



#### TIN-Schraubendreher-Bit für TX-Schrauben, exakte Paßform

Bestell-Nr.	Ausführung	Gr	L mm	VE	€
3012.1	TX	T 10	25	10	1,85
3012.2		T 15	25	10	1,85
3012.3		T 20	25	10	1,85
3012.4		T 25	25	10	1,85
3012.5		T 30	25	10	1,85
3012.6		T 40	25	10	1,85

## DIAMANTBESCHICHTETE BITS



### DIAMANTBESCHICHTETE BITS (BDC) mit Torsionszone



Die Diamant-Beschichtung verhindert das gefährliche Ausgleiten des Schraubwerkzeuges aus der Schraube und reduziert den Verschleiß der Antriebsspitze.



#### Diamant-Schraubendreher-Bit

mit Torsionszone, für Kreuzschlitzschrauben PH

Bestell-Nr.	Ausführung	Gr	L mm	VE	€
056430	Philips	PH 1	25	10	5,90
056431	Philips	PH 2	25	10	5,90
056432	Philips	PH 3	25	10	5,90



#### Diamant-Schraubendreher-Bit

mit Torsionszone, für Kreuzschlitzschrauben PZ

Bestell-Nr.	Ausführung	Gr	L mm	VE	€
056730	Pozidrive	PZ 1	25	10	5,90
056731	Pozidrive	PZ 2	25	10	5,90
056732	Pozidrive	PZ 3	25	10	5,90



#### Diamant-Schraubendreher-Bit

mit Torsionszone, für TX-Schrauben

Bestell-Nr.	Ausführung	Gr	L mm	VE	€
066100	TX	T 10	25	10	6,30
066102	TX	T 15	25	10	6,30
066104	TX	T 20	25	10	6,30
066106	TX	T 25	25	10	6,30
066108	TX	T 30	25	10	6,30
066110	TX	T 40	25	10	6,30



### BITS IN SB-VERPACKUNG



#### Diamant-Schraubendreher-Bit

mit Torsionszone, für Kreuzschlitzschrauben

je 1 Stück auf SB-Karte

Bestell-Nr.	Ausführung	Gr	L mm	VE	€
073333	Philips	PH 2	25	10	7,40
073337	Pozidrive	PZ 2	25	10	7,40
066376	TX	T 20	25	10	8,30
066377	TX	T 25	25	10	8,30

## BITS-SB



### BITS IN SB-VERPACKUNG



#### Schraubendreher-Bit HaWe

geprüfte Spitzenqualität

je 2 Stück auf SB-Karte

Bestell-Nr.	Ausführung	Gr	L mm	VE	€	
17.101	Philips		PH 1	25	10	3,30
17.102			PH 2	25	10	3,30
17.103			PH 3	25	10	3,30
17.110	Pozidrive		PZ 1	25	10	3,30
17.111			PZ 2	25	10	3,30
17.112			PZ 3	25	10	3,30
17.393	TX		T 10	25	10	3,30
17.394			T 15	25	10	3,30
17.395			T 20	25	10	3,30
17.396			T 25	25	10	3,30
17.398			T 30	25	10	3,30
17.399			T 40	25	10	3,30
17.803	Innensechskant		3 mm	25	10	3,30
17.804			4 mm	25	10	3,30
17.805			5 mm	25	10	3,30
17.855			5,5 mm	25	10	3,30
17.806	Innensechskant		6 mm	25	10	3,30
17.955	Innensechskant Edelstahl rostfrei		5,5 mm	25	10	3,90 AV



#### TIN-Schraubendreher-Bit HaWe

je 2 Stück auf SB-Karte

Bestell-Nr.	Ausführung	Gr	L mm	VE	€	
271.02	Philips		PH 2	25	10	5,30
271.22	Pozidrive		PZ 2	25	10	5,30
271.10	TX		T 10	25	10	5,30
271.15			T 15	25	10	5,30
271.20			T 20	25	10	5,30
271.25			T 25	25	10	5,30
271.30			T 30	25	10	5,30
271.40			T 40	25	10	5,30



#### TIN-Schraubendreher-Bit

je 5 Stück in SB-Dose

Bestell-Nr.	Ausführung	Gr	L mm	VE	€	
26.911	Philips		PH 2	25	1	9,50
26.921	Pozidrive		PZ 2	25	1	9,50
26.956	TX		T 20	25	1	9,50
26.957	TX		T 25	25	1	9,50

## BIT-ZUBEHÖR



1420.2

### Verbindungsstück

mit Vierkantantrieb und Sechskantaufnahme für BITS

lose

Bestell-Nr.	Ausführung	L mm	VE	€
1420.2	Antrieb 1/4"-4-kt. x Aufnahme 1/4"-6-kt.	25	1	2,50
3300.3	Antrieb 3/8"-4-kt. x Aufnahme 1/4"-6-kt.	31	1	11,70
2500.6	Antrieb 1/2"-4-kt. x Aufnahme 5/16"-6-kt.	38	1	4,95
2100.4	Antrieb 1/4"-4-kt. x Aufnahme 10 mm 6-kt.	35	1	3,50
2100.5	Antrieb 3/8"-4-kt. x Aufnahme 10 mm 6-kt.	30	1	3,50



### Verbindungsstück

mit Vierkantantrieb und Sechskantaufnahme für BITS

SB-verpackt

Bestell-Nr.	Ausführung	L mm	VE	€
3300.5	Antrieb 1/2"-4-kt. x Aufnahme 1/4"-6-kt.	35	1	9,90



### Impact-Bithalter

mit Vierkantantrieb und Sechskantaufnahme für Bits. Bit kann ohne Betätigung der Hülse eingesetzt werden. Für Schlagschrauber Satz HaWe 790.00.

Bestell-Nr.	Ausführung	L mm	VE	€
79.012	Antrieb 1/2" 4-kt. x Aufnahme 1/4"	55	1	13,90



### Winkelschrauber-Vorsatz für Akku-Schrauber

Ideal zum Schrauben und Bohren in engen und schwer zugänglichen Bereichen. Schraubwinkel 90°. Gesamtlänge 136 mm, Tiefe mit Bit 39,5 mm. Aufnahme für alle 1/4" Bits und Bohrer mit 1/4" Bit-Schaft. Wechselgriff mit Bit-Magazin aus Kusto

SB-verpackt

Bestell-Nr.	Ausführung	VE	€
04.395	stabiles Alugehäuse, inkl 2 Bits PH2	1	64,90



### Bohrfutter mit 6-kt.-Bitschaft

SB-verpackt

Bestell-Nr.	Ausführung	VE	€
10.165	Aufnahme 6-kt. E6.3, Spannungsbereich 1,0-6,5 mm	1	14,30

## BIT-ADAPTER



### Bit-Adapter-Satz 3-tlg.

für Bohrmaschine und Akkuschauber, Chrom-Vanadium

1 St 1/4" - 6 kt. Schaft x 1/4" - 4 kt.

1 St 1/4" - 6 kt. Schaft x 3/8" - 4 kt.

1 St 1/4" - 6 kt. Schaft x 1/2" - 4 kt.

SB-verpackt

Bestell-Nr.	Ausführung	VE	€
1420.3	Chrom-Vanadium	1	7,90



### Bit-Adapter

für Steckschlüssel-Einsätze 1/4"

SB-verpackt

Bestell-Nr.	Ausführung	L mm	VE	€
56.501	1/4"-4-kt. x 1/4"-6-kt.	50	10	6,50



### Bit-Adapter

für Steckschlüssel-Einsätze 1/4"

lose

Bestell-Nr.	Ausführung	L mm	VE	€
151.11	1/4"-4-kt. x 1/4"-6-kt.	30	1	2,10



### Impact-Bit-Adapter

für Steckschlüssel-Einsätze 1/2". Für Schlagschrauber Satz HaWe 790.00.

Bestell-Nr.	Ausführung	L mm	VE	€
79.014	Antrieb 1/4"-6-kt. x Aufnahme 1/2"	75	1	13,90



### Bit-Adaptersatz HaWe 1/4" 2-tlg.

Verbindungsstück: 1/4"-Vierkant x 1/4"-Sechskant

Bit-Adapter: 1/4"-Vierkant x 1/4"-Sechskant

SB-verpackt

Bestell-Nr.	Ausführung	VE	€
151.20	Innen- und Außenaufnahme	10	4,50

## MAGNETHALTER



17.050



56.500



15.301

**Magnethalter** für BITS  
aus Edelstahl, 6-kt.-Schaft E 6.3

SB-verpackt

Bestell-Nr.	Ausführung	Ø mm	L mm	VE	€
17.050	ohne Sprengring, mit Dauermagnet	10	60	10	4,70
56.500	mit Sprengring und Dauermagnet	11	75	10	6,60
15.301	mit Sprengring und Dauermagnet	11	300	1	9,70



15.007



15.150



10.252

**Magnethalter** für BITS  
aus Edelstahl, 6-kt.-Schaft E 6.3

lose (nicht SB)

Bestell-Nr.	Ausführung	Ø mm	L mm	VE	€
15.007	ohne Sprengring, mit Dauermagnet	10	60	1	3,40
15.009	mit Sprengring und Dauermagnet	11	60	1	4,90
15.150	mit Sprengring und Dauermagnet	11	150	1	8,50
10.252	mit Sprengring und Dauermagnet	11	75	10	6,10



17.048



10.352



**Magnethalter** für BITS  
Bit kann ohne Betätigung der Hülse eingesetzt werden.  
Aus Edelstahl, mit Auswurf Funktion, 6-kt.-Schaft E 6.3

SB-verpackt

Bestell-Nr.	Ausführung	Ø mm	L mm	VE	€
17.048	mit Schnellwechsellülse	16	65	10	9,60
10.352	mit Schnellwechsellülse	16	75	10	10,30



**Magnethalter** für BITS  
aus Edelstahl, mit Auswurf Funktion, 6-kt.-Schaft E 6.3.  
Sehr schlankes Design. Durch Drücken der Sicherungskugel  
kann der Bit sehr leicht entnommen werden.

SB-verpackt

Bestell-Nr.	Ausführung	Ø mm	L mm	VE	€
17.065	mit Kugel	12	65	1	11,90



**Magnethalter** für BITS  
SDS-Schaft

lose (nicht SB)

Bestell-Nr.	Ausführung	Ø mm	L mm	VE	€
10.387	mit Schnellwechsellülse	14	80	10	11,90

## BIT-HALTER



**Magnethalter** für BITS  
mit Magnetring zum Halten der Schraube,  
mit 6-kt.-Schaft E 6.3

SB-verpackt

Bestell-Nr.	Ausführung	Ø mm	L mm	VE	€
17.026	mit Magnetring	16	63	10	10,90



**Bithalter - Adapter 2 in 1**  
- 1/4" Innensechskant für Bits  
- 1/4" Außensechskant für Steckschlüssel-Einsätze

SB-verpackt

Bestell-Nr.	Ausführung	Ø mm	L mm	VE	€
17.021	mit Magnetring	17	75/85	1	13,50



**Tiefenstop mit 2 Bit PH 2**  
wenn die richtige Einstelltiefe erreicht ist,  
hebt sich die Klinge selbständig aus dem Kreuzschlitz

2 Stück SB-verpackt

Bestell-Nr.	Ausführung	L mm	VE	€
268.02	Schaft 1/4" x 10 mm	25	5	6,40



**Schraubkopf mit Bit PH 2**  
macht jede Bohrmaschine zum Schrauber. Ideal für Gipskarton,  
Span- und Dämmplatten usw. mit 1/4"-6-kt. Schrauber-Schaft

SB-verpackt

Bestell-Nr.	Ausführung	VE	€
011.00	mit Tiefenanschlag und automatischer Kupplung	1	16,50



**Magnet-Abstandhalter** für BITS  
mit 6-kt.-Schaft E6.3, Einschraubtiefe einstellbar

SB-verpackt

Bestell-Nr.	Ausführung	Ø mm	L mm	VE	€
17.170	mit zusätzlichem Ringmagnet	15	55	10	9,20



## BIT-HALTER

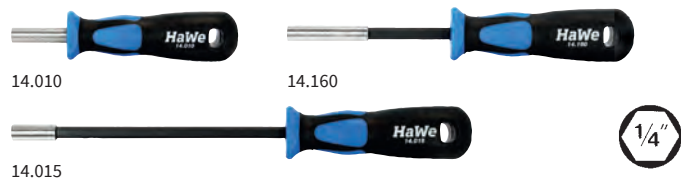

### Bit-Magnet-Halter mit Handgriff

mit Aufhängeloch

Bestell-Nr.	Ausführung	L mm	VE	€
14.010	mit Magnet	140	5	11,90
14.160		205	5	10,90
14.015		270	5	16,90



### Bit-Magnet-Halter mit Handgriff

mit Aufhängeloch

Bestell-Nr.	Ausführung	L mm	VE	€
14.170	mit Magnet und Schnellwechsler	205	10	13,90



### Bit-Halter / Adapter 2 in 1 mit Handgriff

- 1/4" Innensechskant für Bits
- 1/4" Außensechskant für Steckschlüssel-Einsätze

SB-verpackt

Bestell-Nr.	Ausführung	L mm	VE	€
14.210	2-K-Griff	190	1	15,90



### Bit-Magnet-Halter mit T-Griff und seitlichem Abtrieb

auf SB-Karte

Bestell-Nr.	Ausführung	L mm	VE	€
14.030	2-K-Griff	220	5	13,90



### Magnet-Schraubendreher

- mit Ratsche, Rechts- Linkslauf,
- 2-K-Griff, transparent mit Bit-Magazin 8-tlg.:
- PH1, PH2, PZ1, PZ2, T15, T20, T25, T30

auf SB-Karte

Bestell-Nr.	Ausführung	L mm	VE	€
267.00	mit Teleskopschaft	190-265	1	21,90

## BIT-BOXEN



### Bit-Box TX, 8-tlg.

- je 1 Bit T10, T15, T20, T25, T30, T40, 1 Magnethalter mit 6-kt.-Schaft,
- Bit-Box mit Klappdeckel aus stabilem, schlagfestem Kusto

SB-verpackt

Bestell-Nr.	Ausführung	VE	€
16.040	mit Qualitäts-Bits 1/4"	5	8,50



### Bit-Box Kombi, 8-tlg.

- je 1 PH1, PH2, PZ2, Schlitz 5,5, T15, T20, T25, 1 Magnethalter mit 6-kt.-Schaft,
- Bit-Box mit Klappdeckel aus stabilem, schlagfestem Kusto

SB-verpackt

Bestell-Nr.	Ausführung	VE	€
17.052	mit Qualitäts-Bits 1/4"	5	8,50



### Bit-Box HaWe 10-tlg.

- ultraflache Konstruktion, millionenfach bewährt

je 1 Bit: TX 15, TX 20, TX 25, TX 30

je 1 Bit: PH 1, PH 2

je 1 Bit: PZ 1, PZ 2

1 Bit: flach 0,8 x 5,5 mm

1 Magnethalter mit Edelstahlhülse

Bestell-Nr.	Ausführung	VE	€
8110.0	mit Qualitäts-Bits 1/4", Topqualität	10	25,80



### Bit-Klappbox

- Bit-Box mit Klappdeckel aus stabilem, schlagfestem Kusto

je 1 Bit T10, T15, T20, T25, T30,

je 1 Bit für Innen-6kt. SW 3,0, 4,0, 5,0

je 1 Bit PH1, PH2,

je 1 Bit PZ1, PZ2,

je 1 Bit Schlitz 4, 6 mm

1 Magnethalter mit Edelstahlhülse

Thekendisplay = 16 Stück

Bestell-Nr.	Ausführung	VE	€
17.017	mit Qualitäts-Bits 1/4"	16	14,90

## BIT-BOXEN



### Bit-Klappbox HaWe Edelstahl

Bit-Box mit Klappdeckel aus stabilem, schlagfestem Kusto  
 je 1 Bit T10, T15, T20, T25, T30,  
 je 1 Bit für Innen-6kt. SW 3,0, 4,0, 5,0  
 je 1 Bit PH1, PH2,  
 je 1 Bit PZ1, PZ2,  
 je 1 Bit Schlitz 4, 6 mm  
 1 Magnethalter mit Edelstahlhülse

Thekendisplay = 16 Stück

Bestell-Nr.	Ausführung	VE	€
17.015	mit Edelstahl-Bits 1/4"	16	41,90

## BIT-BOXEN



### Bit-Box HaWe 32-tlg.

Box aus stabilem, schlagfestem Kusto mit Klappdeckel  
 1 Bit PH1, 2 Bit PH2, 1 Bit PH3,  
 1 Bit PZ1, 2 Bits PZ2, 1 Bit PZ3,  
 je 1 Schlitz-Bit 3, 4, 5, 6,  
 je 1 Bit für Innen-6kt. SW 3,0, 4,0, 5,0, 6,0  
 je 1 Bit T10, T15, T20, T25, T27, T30, T40,  
 je 1 Bit Torx Tamper mit Loch  
 TA10, TA15, TA20, TA25, TA27, TA30, TA40,  
 1 Bit-Adapter 1/4"-Vierkant x 1/4"-Sechskant  
 1 Bit-Magnethalter mit Schnellwechselfunktion

SB-verpackt  
 Thekendisplay = 12 Stück

Bestell-Nr.	Ausführung	VE	€
17.032	mit Qualitäts-Bits 1/4"	12	24,90



### Bit-Box HaWe TIN

Bit-Box mit Klappdeckel aus stabilem, schlagfestem Kusto  
 je 1 Bit T10, T15, T20, T25, T30,  
 je 1 Bit für Innen-6kt. SW 3,0, 4,0, 5,0  
 je 1 Bit PH1, PH2,  
 je 1 Bit PZ1, PZ2,  
 je 1 Bit Schlitz 4, 6 mm  
 1 Magnethalter mit Edelstahlhülse

Thekendisplay = 16 Stück

Bestell-Nr.	Ausführung	VE	€
17.071	mit TIN-Bits 1/4"	16	24,90



### Bit-Box HaWe 19-tlg.

Klappbox aus stabilem, schlagfestem Kusto,  
 je 1 PH-Bit 25 mm PH1, PH2,  
 je 1 PZ-Bit 25 mm PZ1, PZ2,  
 je 1 Innen-6kt.-Bit 25 mm 3, 4 mm,  
 je 1 TX-Bit 25 mm T10, T15, T20, T25, T30, T40,  
 1 PH2-Bit 75 mm, 1 PZ2-Bit 75 mm,  
 1 Schlitz-Bit 5,5 mm 75 mm,  
 je 1 TX-Bit 75 mm T20, T25, T30  
 1 Bit-Magnethalter 65 mm

Thekendisplay = 12 Stück

Bestell-Nr.	Ausführung	VE	€
17.019	Profi-Qualitäts-Bits 1/4"	12	30,90



### Bit-Box HaWe 25-tlg. mit Knarre

Box aus stabilem, schlagfestem Kusto mit Klappdeckel  
 je 1 Bit PH1, PH2  
 je 1 Bit PZ1, PZ2  
 je 1 Schlitz-Bit 4, 6  
 je 1 Bit für Innen-6kt. SW 3,0, 4,0, 5,0  
 je 1 Bit T10, T15, T20, T25, T30, T40  
 je 1 Sechskanteinsatz 1/4" 6, 7, 8, 10, 11, 13 mm  
 1 Bit-Adapter 1/4" - 1/4"  
 1 Bit-Adapter 1/4" - 5/16"  
 1 Mini-Knarre 1/4"  
 1 Bit-Magnethalter mit Edelstahlhülse

SB-verpackt  
 Thekendisplay = 12 Stück

Bestell-Nr.	Ausführung	VE	€
17.025	mit Qualitäts-Bits 1/4" + Knarre	12	31,90



### Schlagschrauber Bit-Satz Zimmermann

speziell abgestimmt für Maschinen + Schrauben im Dach- und Trockenbau.  
 1 Impact Bithalter 1/4" mit Magnet  
 1 Bit PH2 mit Tiefenstop  
 Impact Klingen 1/4" E 6,3- 50 mm lang, je 1x TX20, je 2x TX25, TX30, TX40  
 Impact Bits 1/4" E 6,3- 25 mm lang, je 1x PH2, PH3, TX20, TX25, je 3x TX30, TX40  
 Bits 1/4" E 6,3- 25 mm lang TX45, TX50  
 Impact Steckschlüsseinsatz je 1x17 mm, 19 mm  
 1 Sicherungsstift 3 mm für Steckschlüsseinsatz  
 1 Sicherungsring Ø 24 mm für Steckschlüsseinsatz  
 1 QuickLock Adapter 1/4" E 6,3 auf 1/2" 4-kant für Steckschlüsseinsatz  
 1 QuickLock Adapter 1/2" Innen-4-kant auf 1/4" Innen-6-kant für 1/4"-Bits

Bestell-Nr.	Ausführung	VE	€
790.00	27-teilig	6	69,90



**Trockenbau-Bitsatz HaWe 19-tlg.**

Klappbox aus stabilem, schlagfesten Kusto,  
 6 Standard-Bits 25 mm PH2,  
 5 Standard-Bits 50 mm PH2,  
 4 TIN-Bits 25 mm PH2,  
 je 1 TX-Bit 25 mm T20, T25,  
 1 tiefenverstellbarer Magnetabstandhalter mit Ringmagnet  
 2 Tiefenstops mit PH2-Bit

**Thekendisplay = 12 Stück**

Bestell-Nr.	Ausführung	VE	€
17.020	mit EVA-Einlage für sicheren Halt	12	29,90



**Multi-Werkzeug-Set**

für alle Reparatur-, Bastel- und Heimwerkerarbeiten. Neigbarer Werkzeuggriff mit Bit Magazin auch für schwer erreichbare Stellen geeignet.  
 Zwölf Schraubendreher-Bits (PH 1,2 PZ 1,2 Schlitz 5 mm, Innen-6 kt. SW 3,0 + 4,0, T 10, 15, 20, 25, 30). Kraftvolle Schnitte ermöglichen die drei stabilen Sägeblätter für Metall, Holz und Gipskarton. Einfacher Werkzeugwechsel durch drehbaren Befestigungsring.

**mit SB- Aufhängehaken**

Bestell-Nr.	Ausführung	VE	€
1701.0	17-teilig in Klappbox	6	19,90



**Spezial-Bit-Satz 100-tlg., 1/4"**

53 Standard-Bits + 43 Sicherheits-Bits, Härte + Drehmomente nach DIN

Inhalt:

- 3,4,4,5,5,5,5,6,6,5,7,8 mm
- 0,1,2,3
- ⊕ 0,1,2,2,2,2,2,3
- ⊕ 6,8,10
- ⊕ 0,1,2,2,2,2,2,3
- ⊕ 4,6,8,10 mm
- ⊕ T8,10,15,20,25,27,30,40,45
- ⊕ 1,2,3
- ⊕ T8,10,15,20,25,27,30,35,40
- ⊕ 1,2,3,4
- ⊕ 1.5,2,2.5,3,4,5,5.5,6,8 mm
- ⊕ M5,6,8
- ⊕ 1/16,5/64,3/32,7/64,1/8,9/64,5/32,3/16,7/32,1/4"
- 1 Hakenschrauber
- ⊕ 2,2.5,3,4,5,6 mm
- 1 Magnethalter
- ⊕ 5/64,3/32,7/64,1/8,9/64,5/32"
- 1 Bit-Adapter
- 2 Adapter 25 + 50 mm

**in Kusto-Box**

Bestell-Nr.	Ausführung	VE	€
1100.0	Chrom-Vanadium, 100-tlg.	1	24,90



**Spezial-Bit-Satz 113-tlg., 1/4"**

58 Standard-Bits + 29 Sicherheits-Bits + 20 Magnet-Steckschlüssel-Bits mit Schraubendreher-Magnethalter Härte + Drehmomente nach DIN

Inhalt:

- 4,5,6,7,8,9,10,11,12,13 mm
- ⊕ 6,8,10
- ⊕ 5/32,3/16,7/32,1/4,9/32,11/32,5/16,3/8,7/16,1/2"
- ⊕ 4,6,8,10
- 3,4,4,5,5,5,6,6,5,7,8 mm
- ⊕ 1,2,3,4
- ⊕ 00,0,1,2,3
- ⊕ Ta 8,10,15,20,25,27,30,35,40
- ⊕ 00,0,1,2,3
- ⊕ 2,2.5,3,4,5,6
- ⊕ 1.5,2,2.5,3,4,5,5.5,6,8 mm
- ⊕ 1,2,3
- ⊕ 1/16,5/64,3/32,7/64,1/8,9/64,5/32,3/16,7/32,1/4"
- 1 Schraubendreher-Magnethalter
- ⊕ T 5,6,7,8,9,10,15,20,25,27,30,40,45
- 1 Hakenschraubendreher
- ⊕ M5, M6, M8
- 1 Magnethalter
- ⊕ 0,1,2,3
- 1 Verbindungsstück 1/4"x1/4"
- 1 Bit-Adapter 25 mm
- 1 Bit-Adapter 50 mm

**in Kusto-Box**

Bestell-Nr.	Ausführung	VE	€
1600.0	Chrom-Vanadium, 113-tlg.	1	37,90

## BIT-SORTIMENTE



2100.1

2100.2  
2100.3

### Bit-Satz in Kusto-Kassette

aus Chrom-Vanadium, gehärtet, stahlgrau, 6-kt.-Schaft 10 mm

Bestell-Nr.	Ausführung	VE	€
2100.1	<b>11-tlg./XZN (Innenvielzahn)</b> 5 Bits kurz (30 mm) M 5-6-8-10-12 5 Bits lang (75 mm) M 5-6-8-10-12 1 Adapter 1/2" x 10 mm	1	21,90
2100.2	<b>15-tlg./für Innen-6kt.</b> 7 Bits kurz (30 mm) 4-5-6-7-8-10-12 7 Bits lang (75 mm) 4-5-6-7-8-10-12 1 Adapter 1/2" x 10 mm	1	26,90
2100.3	<b>15-tlg./für TX-Schrauben</b> 7 Bits kurz (30 mm) T 20-25-30-40-45-50-55 7 Bits lang (75 mm) T 20-25-30-40-45-50-55 1 Adapter 1/2" x 10 mm	1	25,90
2100.4	Antrieb 1/4"-4-kt. x Aufnahme 10 mm 6-kt.	1	3,50
2100.5	Antrieb 3/8"-4-kt. x Aufnahme 10 mm 6-kt.	1	3,50



Bit mit 6-kt.-Schaft 10 mm, Ausführung kurz und lang, für Innen-6-kt. und TX, für Sätze 2100.2 - 2100.3

Bestell-Nr.	Ausführung	L mm	Gr	VE	€
210.63	TX		30 T 30	5	3,40
210.64			30 T 40	5	3,40
210.74	TX		75 T 40	5	4,30
210.75			75 T 45	5	4,30
210.76			75 T 50	5	4,40



### Zahlteiler 22 Fächer mit Deckel

Zahlteiler 16.505 gefüllt mit diversen hochwertigen Bits und Bithaltern:  
je 10 Bits TX15-TX40, PH1, PH2, PZ1, PZ2  
je 10 Wera Diamant-Bits TX15-TX40, PH1, PH2, PZ1, PZ2, 10 Flach-Bits 5x25  
je 1 Magnet-Steckschlüssel-Einsatz 8, 10, 13 mm  
4 Schnellspann-Bithalter  
4 Magnethalter Edelstahl

Bestell-Nr.	Ausführung	L mm	B mm	H mm	VE	€
16.507	202-tlg.	335	300	35	1	699,90
16.505	leer	335	300	35	1	69,60

## ROHRSTECKSCHLÜSSEL



### Rohrsteckschlüssel HaWe

DIN 896

Bestell-Nr.	Ausführung	SW	VE	€
7.0067	6-kt., Spezialstahl ST 55 verchromt	6 x 7	10	3,60
7.0089		8 x 9	10	3,70
7.0810		8 x 10	10	3,80
7.0911		9 x 11	10	3,80
7.1011		10x11	10	3,80
7.1012		10x12	10	4,20
7.1013		10x13	10	4,30
7.1213		12x13	10	4,20
7.1314		13x14	10	4,80
7.1415		14x15	10	4,80
7.1317		13x17	10	6,00
7.1617		16x17	10	6,10
7.1719		17x19	10	7,50
7.1819		18x19	10	7,50
7.1922		19x22	10	8,90
7.2022		20x22	10	8,90
7.2123		21x23	10	8,90
7.2224		22x24	10	8,90
7.2426		24x26	10	10,90
7.2427		24x27	10	10,90
7.2528		25x28	10	10,90
7.2730		27x30	10	12,90
7.3032		30x32	10	12,90
7.3236		32x36	10	16,50
7.3638		36x38	5	23,50
7.3641		36x41	5	23,50
7.4146		41x46	5	24,95
7.4650		46x50	5	29,50



### Rohrsteckschlüssel-Satz

verchromt, in Rolltasche

Bestell-Nr.	Ausführung	SW	VE	€
7.0008	6-kt., 8-tlg.	6x7, 8x9, 10x11, 12x13, 14x15, 16x17, 18x19, 20x22	1	42,90
7.0012	6-kt., 12-tlg.	6x7, 8x9, 10x11, 12x13, 14x15, 16x17, 18x19, 20x22, 21x23, 24x27, 25x28, 30x32	1	79,90



7.0000



7.0001

**Drehstift** abgestuft für Rohrsteckschlüssel  
Spezialstahl vergütet und verchromt

Bestell-Nr.	Ausführung	Gr	Ø mm	L mm	VE	€
7.0000	für SW 6-22	0	6-12	180	10	7,50
7.0001	für SW 6-27	1	6-14	245	10	10,50

## STECKSCHLÜSSEL/ROHRSTECKSCHLÜSSEL



### Sechskant-Steckschlüssel

mit Aufhängeloch

Bestell-Nr.	Ausführung	SW	L mm	VE	€
216.05	CV verchromt	5	125	10	6,50
216.55		5,5	125	10	6,90
216.06		6	125	10	6,70
216.07		7	125	10	7,50
216.08		8	125	10	7,90
216.09		9	125	10	7,90
216.10		10	125	10	8,20
216.11		11	125	10	8,90
216.13		13	125	10	9,95
216.17		17	125	10	11,20



### Sechskant-Rohrsteckschlüssel

Bestell-Nr.	Ausführung	SW	L mm	VE	€
234.07	CV verchromt	7	120	10	8,80
234.08		8	120	10	8,90
234.10		10	120	10	9,20
234.13		13	120	10	10,50
234.17		17	120	10	12,60



### Sechskant-Steckschlüssel

mit 2-Komponenten-Quergriff und Aufhängeloch

Bestell-Nr.	Ausführung	SW	L mm	VE	€
490.06	CV-Stahl verchromt	6	125	6	7,40
490.07		7	125	6	7,60
490.08		8	125	6	7,70
490.18		8	230	6	8,50
490.09		9	125	6	7,90
490.10		10	125	6	8,20
490.00		10	230	6	8,70
490.13		13	125	6	8,90
490.03		13	230	6	10,30

## STIFTSCHLÜSSEL



### Sechskant-Stiftschlüssel

mit 2-Komponenten-Quergriff

mit Aufhängeloch

Bestell-Nr.	Ausführung	SW	L mm	VE	€
155.02	CV-Stahl glanzvernickelt	2,0	100	6	2,90
155.25		2,5	100	6	2,90
155.03		3,0	100	6	2,90
155.13		3,0	150	6	3,50
155.04		4,0	100	6	3,20
155.14		4,0	150	6	3,50
155.05		5,0	100	6	3,50
155.15		5,0	150	6	3,90
155.06		6,0	100	6	3,95
155.16		6,0	150	6	4,00
155.08		8,0	150	6	5,30
155.18		8,0	200	6	6,10
155.21		10,0	200	6	7,90



### Sechskant-Stiftschlüssel

mit 2-Komponenten-Quergriff und seitlichem Abtrieb

mit Aufhängeloch

Bestell-Nr.	Ausführung	SW	L mm	VE	€
547.14	CV-Stahl	4	150	12	4,50
547.15		5	150	12	5,30
547.16		6	200	12	5,95



### Schraubendreher für TX-Schrauben

mit 2-Komponenten-Quergriff. CV-Stahl verchromt, Spitze schwarz mit Aufhängeloch

Bestell-Nr.	Ausführung	SW	L mm	VE	€
496.09	CV-Stahl verchromt	T 9	100	6	5,40
496.10	Spitze schwarz	T 10	100	6	5,60
496.15		T 15	100	6	5,60
496.20		T 20	100	6	5,60
496.25		T 25	100	6	5,90
496.27		T 27	100	6	5,90
496.30		T 30	100	6	6,20
496.40		T 40	100	6	6,90



## STIFTSCHLÜSSEL



**Sechskant-Stiftschlüssel HaWe**  
Stirnkanten abgefast, DIN911

Bestell-Nr.	Ausführung	SW	VE	€
159.01	CV-Stahl schwarz brüniert	1,0	10	1,80
159.15	CV-Stahl gefast, vernickelt	1,5	10	0,95
159.02		2,0	10	0,95
159.25		2,5	10	1,10
159.03		3,0	10	1,20
159.35		3,5	10	1,30
159.04		4,0	10	1,40
159.45		4,5	10	1,60
159.05		5,0	10	1,70
159.55		5,5	10	2,00
159.06		6,0	10	1,90
159.07		7,0	10	2,45
159.08		8,0	10	3,05
159.09		9,0	10	3,60
159.10		10,0	10	4,40
159.11		11,0	10	5,70
159.12		12,0	10	6,20
159.13		13,0	10	8,95
159.14		14,0	5	9,95
159.16		16,0	5	12,50
159.17		17,0	5	14,50
159.19		19,0	5	19,95
159.22		22,0	1	29,90
159.24		24,0	1	38,90



**Sechskant-Stiftschlüssel**  
Stirnkanten abgefast, DIN911

im 100er-Pack

Bestell-Nr.	Ausführung	SW	BE	St/Pac	€
15.915	CV-Stahl gefast, vernickelt	1,5	Pac	100	37,90
15.902		2,0	Pac	100	38,50
15.925		2,5	Pac	100	41,50
15.903		3,0	Pac	100	44,50
15.904		4,0	Pac	100	58,90
15.905		5,0	Pac	100	74,10
15.906		6,0	Pac	100	99,90



**Sechskant-Stiftschlüssel HaWe**  
Stirnkanten abgefast, DIN 911

SB-Karte

Bestell-Nr.	Ausführung	SW	VE	€
45-015	CV-Stahl glanzvernickelt	1,5	10	3,30
45-020		2,0	10	3,30
45-025		2,5	10	2,80
45-030		3,0	10	2,95
45-040		4,0	10	3,45
45-050		5,0	10	3,60
45-060		6,0	10	3,80
45-080		8,0	10	4,90
45-100		10,0	10	6,70
45-120		12,0	10	8,90

## STIFTSCHLÜSSEL



**Sechskant-Stiftschlüssel HaWe Kugelkopf**  
lange Ausführung

Bestell-Nr.	Ausführung	SW	L mm	VE	€
372.15	CV-Stahl glanzvernickelt	1,5	90x14	10	1,20
372.02		2,0	100x16	10	1,30
372.25		2,5	115x18	10	1,50
372.03		3,0	130x20	10	1,65
372.04		4,0	140x25	10	2,60
372.05		5,0	160x28	10	3,15
372.06		6,0	180x32	10	4,15
372.08		8,0	200x36	10	6,50
372.10		10,0	225x40	10	8,90
372.12		12,0	250x45	10	14,90



**Sechskant-Stiftschlüssel HaWe**  
lange Ausführung, DIN911-L

Bestell-Nr.	Ausführung	SW	L mm	VE	€
300.02	CV-Stahl glanzvernickelt	2,0	100x15	10	1,15
300.25		2,5	115x18	10	1,30
300.03		3,0	130x20	10	1,55
300.04		4,0	140x25	10	1,65
300.05		5,0	160x28	10	2,50
300.06		6,0	180x32	10	2,70
300.07		7,0	200x36	10	4,20
300.08		8,0	200x36	10	4,60
300.10		10,0	225x40	10	7,30
300.12		12,0	250x45	10	10,90
300.14		14,0	290x60	5	15,60
300.17		17,0	335x75	5	26,90
300.19		19,0	370x85	5	38,90



**Sechskant-Stiftschlüssel**  
Zollmaße  
Stirnkanten abgefast, DIN911

Bestell-Nr.	Ausführung	SW	VE	€
15.332	CV-Stahl vernickelt	AF 3/32 = 2,38 mm	10	1,20
15.316		AF 3/16 = 4,76 mm	10	2,20
15.104		AF 1/4 = 6,35 mm	10	2,70
15.308		AF 3/8 = 9,53 mm	10	6,00



**Sechskant-Stiftschlüssel TX**  
CV-Stahl brüniert

Bestell-Nr.	Ausführung	Gr	Ø mm	L mm	VE	€
163.10	CV-Stahl brüniert	T 10	2,74	51x17	6	3,20
163.15		T 15	3,27	54x18	6	3,20
163.20		T 20	3,86	57x19	6	3,20
163.25		T 25	4,43	60x20	6	3,20
163.30		T 30	5,52	70x24	6	3,30
163.40		T 40	6,65	76x26	6	4,45
163.45		T 45	7,82	82x28	6	4,90
163.50		T 50	8,83	95x32	6	5,50



## STIFTSCHLÜSSEL-SÄTZE



**Stiftschlüsselsatz HaWe 6-kt., am Ring**

SB-verpackt

Bestell-Nr.	Ausführung	SW	VE	€
157.01	CV-Stahl vernickelt	1,5-2-2,5-3-4-5-6	25	9,30
157.02	CV-Stahl vernickelt	2-2,5-3-4-5-6-8-10	25	14,10



**Stiftschlüsselsatz HaWe 6-kt.**  
in Kusto-Schiebebox

SB-verpackt

Bestell-Nr.	Ausführung	SW	VE	€
487.01	CV-Stahl, vernickelt	2-2,5-3-4-5-6-8-10	10	13,90



**Stiftschlüsselsatz 6-kt.**

CV-Stahl vernickelt, in Plastiktasche

SB-verpackt

Bestell-Nr.	Ausführung	SW	VE	€
157.05	8-tlg.	1,5-2-2,5-3-4-5-6-8	12	11,50
157.06	10-tlg.	1,5-2-2,5-3-4-5-6-8-10-12	6	18,55
157.08	AF/7-tlg.	1/16 5/64 3/32 1/8 5/32 3/16 1/4 Zoll AF	12	10,90
157.09	AF/9-tlg.	1/16 5/64 3/32 1/8 5/32 3/16 1/4 5/16 3/8 Zoll AF	6	16,40



**Stiftschlüsselsatz TX**

beidseitiges Profil, in Kusto-Schiebebox

SB-verpackt

Bestell-Nr.	Ausführung	SW	VE	€
487.03	CV-Stahl, brüniert	T-9-10-15-20-25-27-30-40	10	22,50

## STIFTSCHLÜSSEL-SÄTZE



**Stiftschlüsselsatz 6-kt.**  
im Klapphalter

SB-verpackt

Bestell-Nr.	Ausführung	SW	VE	€
157.04	CV-Stahl, vernickelt	2,5-3-4-5-6-8-10	6	12,90



**Stiftschlüsselsatz 6-kt.**

im Klapphalter-Kusto, mit Entnahmehilfe

Bestell-Nr.	Ausführung	SW	VE	€
157.20	CV-Stahl, vernickelt	2,5-3-4-5-6-8	5	17,90

## STIFTSCHLÜSSEL-SÄTZE



**Stiftschlüsselsatz Kugelkopf**  
im runden Kusto-Halter, mit T-Griff-Funktion **12 Stück im Theken-Display**

Bestell-Nr.	Ausführung	SW	VE	€
487.11	CV vernickelt	2-2,5-3-4-5-6-8-10	12	13,90



**Stiftschlüsselsatz Kugelkopf**  
lange Ausführung, im Kusto-Halter **SB-verpackt**

Bestell-Nr.	Ausführung	SW	VE	€
157.14	CV-Stahl, vernickelt	1,5-2-2,5-3-4-5-6-8-10	5	24,90



**Stiftschlüsselsatz Kugelkopf**  
lange Ausführung, im Kusto-Halter klappbar **SB-verpackt**

Bestell-Nr.	Ausführung	SW	VE	€
157.24	CV-Stahl, vernickelt	1,5-2-2,5-3-4-5-6-8-10	4	12,50



**Stiftschlüsselsatz Kugelkopf**  
lange Ausführung, im Kusto-Halter **SB-verpackt**

Bestell-Nr.	Ausführung	SW	VE	€
157.12	CV stahlgrau	1,5-2-2,5-3-4-5-6-8-10	5	21,50

## STIFTSCHLÜSSEL-SÄTZE

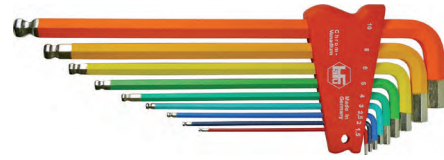

**Stiftschlüsselsatz Kugelkopf**  
lange Ausführung, im Kusto-Halter **SB-verpackt**

Bestell-Nr.	Ausführung	SW	VE	€
157.30	CV-Stahl, farbcodiert	1,5-2-2,5-3-4-5-6-8-10	5	46,90



**Stiftschlüsselsatz Kugelkopf**  
lange Ausführung, im Kusto-Halter klappbar **SB-verpackt**

Bestell-Nr.	Ausführung	SW	VE	€
157.34	S2-Stahl, farbcodiert	1,5-2-2,5-3-4-5-6-8-10	6	29,90



**Stiftschlüsselsatz 6-kt.**  
lange Ausführung, im Kusto-Halter **SB-verpackt**

Bestell-Nr.	Ausführung	SW	VE	€
157.10	CV-Stahl, vernickelt	1,5-2-2,5-3-4-5-6-8-10	5	22,90



**Stiftschlüsselsatz Torx**  
lange Ausführung, im Kusto-Halter, klappbar **SB-verpackt**

Bestell-Nr.	Ausführung	SW	VE	€
157.29	CV-Stahl, vernickelt	T-10-15-20-25-27-30-40-45-50	4	13,50



**Gabelschlüssel DIN3110**

Bestell-Nr.	Ausführung	SW	VE	€
1.0045	CV verchromt	4 x 5	12	8,20
1.0557		5,5 x 7	12	8,60
1.0067		6 x 7	12	7,90
1.0089		8 x 9	12	8,10
1.0810		8 x 10	12	8,30
1.1011		10 x 11	12	8,60
1.1013		10 x 13	12	10,50
1.1213		12 x 13	12	10,30
1.1314		13 x 14	12	10,50
1.1315		13 x 15	12	11,90
1.1415		14 x 15	12	11,90
1.1317		13 x 17	12	11,90
1.1617		16 x 17	12	11,90
1.1719		17 x 19	6	13,90
1.1819		18 x 19	6	13,90
1.1922		19 x 22	6	15,70
1.2022		20 x 22	6	15,40
1.2123		21 x 23	6	15,70
1.1924		19 x 24	6	17,30
1.2224		22 x 24	3	17,20
1.2426		24 x 26	3	19,20
1.2427		24 x 27	3	19,20
1.2430		24 x 30	3	22,40
1.2528		25 x 28	3	21,90
1.2730		27 x 30	3	27,50
1.3032		30 x 32	3	27,50
1.3236		32 x 36	3	46,50
1.3641		36 x 41	3	61,90
1.3842		38 x 42	1	61,90
1.4146		41 x 46	1	82,20
1.4650		46 x 50	1	121,00



**Gabelschlüssel-Satz**

CV verchromt

in Schachtelpackung

Bestell-Nr.	Ausführung	SW	VE	€
1.0008	ELORA 8-tlg.	6x7, 8x9, 10x11, 12x13, 14x15, 16x17, 18x19, 20x22	1	77,50
1.0012	ELORA 12-tlg.	6x7, 8x9, 10x11, 12x13, 14x15, 16x17, 18x19, 20x22, 21x23, 24x27, 25x28, 30x32	1	158,00
1.1008	ELORA 8-tlg. Zoll AF	1/4" x 5/16", 5/16" x 3/8", 7/16" x 1/2", 9/16" x 5/8", 11/16" x 3/4", 13/16" x 7/8", 15/16" x 1", 1 1/16" x 1 1/4"	1	113,00



**Überwurfmutter-Schlüssel**

Bestell-Nr.	Ausführung	SW	VE	€
4.1011	CV-verchromt, 6-kt.	10x11	6	25,50
4.1012		10x12	6	25,50
4.1113		11x13	6	25,50
4.1719	CV-verchromt, 12-kt.	17x19	6	31,95



**Gabelschlüssel HaWe DIN3110**

Bestell-Nr.	Ausführung	SW	VE	€
800067	CV verchromt	6 x 7	10	3,10
800089		8 x 9	10	3,80
800810		8 x 10	10	4,20
801011		10 x 11	10	4,30
801013		10 x 13	10	4,60
801213		12 x 13	10	4,60
801314		13 x 14	10	5,60
801315		13 x 15	10	5,60
801415		14 x 15	10	5,70
801417		14 x 17	10	6,30
801317		13 x 17	5	6,10
801617		16 x 17	5	5,60
801719		17 x 19	5	7,50
801819		18 x 19	5	7,50
801922		19 x 22	5	9,30
802022		20 x 22	5	9,30
802123		21 x 23	5	10,20
802224		22 x 24	5	12,95
802427		24 x 27	5	12,90
802528		25 x 28	5	14,60
802732		27 x 32	5	19,90
803032		30 x 32	5	19,20



61.008  
61.012



1.2008  
1.2012

**Gabelschlüssel-Satz HaWe**

CV-Stahl verchromt

Bestell-Nr.	Ausführung	SW	VE	€
61.008	8-tlg. im Halter	6x7, 8x9, 10x11, 12x13, 14x15, 16x17, 18x19, 20x22	1	25,90
61.012	12-tlg. im Halter	6x7, 8x9, 10x11, 12x13, 14x15, 16x17, 18x19, 20x22, 21x23, 24x27, 25x28, 30x32	1	54,90
1.2008	8-tlg. in Rolltasche	6x7, 8x9, 10x11, 12x13, 14x15, 16x17, 18x19, 20x22	1	26,90
1.2012	12-tlg. in Rolltasche	6x7, 8x9, 10x11, 12x13, 14x15, 16x17, 18x19, 20x22, 21x23, 24x27, 25x28, 30x32	1	55,90



**Doppel-Schraubenschlüssel**  
DIN895

Bestell-Nr.	Ausführung	SW	VE	€
6.1013	Spezialstahl phosphatiert	10 x 13	10	1,25 AV
6.3236		32 x 36	5	9,95 AV



**Einfach-Schraubenschlüssel HaWe**  
DIN894

Bestell-Nr.	Ausführung	SW	VE	€
894.17	Spezialstahl phosphatiert	17	10	1,90 AV
894.19		19	10	1,90 AV
894.27		27	10	4,90
894.30		30	10	6,30
894.32		32	10	8,10
894.36		36	10	11,00
894.38		38	5	14,20
894.41		41	5	14,60
894.46		46	5	16,90
894.50		50	5	21,90
894.55		55	5	26,90
894.60		60	5	38,90
894.65		65	5	54,20
894.70		70	5	74,20
894.75		75	5	87,90
894.80		80	5	138,00
894.85		85	1	153,00
894.90		90	1	186,00



**Rollgabelschlüssel**  
CV-Stahl geschmiedet, gehärtet, verchromt

Bestell-Nr.	Ausführung	L mm	VE	€
700.06	Spannweite 20 mm	150	6	10,50
700.08	Spannweite 25 mm	200	6	11,90
700.10	Spannweite 29 mm	250	6	16,50
700.12	Spannweite 34 mm	300	6	23,90
700.15	Spannweite 45 mm	380	6	34,90



**Rollgabelschlüssel**  
CV-Molybdän-Stahl, DIN 3117-B  
geschmiedet und gehärtet, verchromt, Kopf poliert  
Industrie-Qualität, mit metrischer Maßeinteilung am Maul

Bestell-Nr.	Ausführung	L mm	VE	€
707.08	Spannweite 24 mm	205	6	16,50
707.10	Spannweite 29 mm	255	6	23,50
707.12	Spannweite 34 mm	310	6	34,50



**Ringschlüssel** DIN838, 45° gekröpft

Bestell-Nr.	Ausführung	SW	VE	€
2.1011	CV verchromt	10 x 11	12	17,90
2.1013		10 x 13	12	18,50
2.1213		12 x 13	12	18,50
2.1317		13 x 17	12	21,90
2.1415		14 x 15	12	19,90
2.1617		16 x 17	12	21,50
2.1719		17 x 19	12	24,50
2.1819		18 x 19	12	24,50
2.1922		19 x 22	12	31,50
2.1924		19 x 24	12	32,90
2.2123		21 x 23	6	32,90
2.2224		22 x 24	6	32,90
2.2427		24 x 27	6	36,70
2.2430		24 x 30	6	40,90
2.3032		30 x 32	6	45,50
2.3236		32 x 36	1	70,50
2.3641		36 x 41	1	87,90
2.4146		41 x 46	1	114,00



**Ringschlüssel-Satz** gekröpft, CV verchromt

Bestell-Nr.	Ausführung	SW	VE	€
2.0008	8-tlg. in Schachtelpackung	6x7, 8x9, 10x11, 12x13, 14x15, 16x17, 18x19, 20x22	1	154,00
2.0012	12-tlg. in Schachtelpackung	6x7, 8x9, 10x11, 12x13, 14x15, 16x17, 18x19, 20x22, 21x23, 24x27, 25x28, 30x32	1	293,00



**Ringschlüssel** DIN837, gerade (flach)

Bestell-Nr.	Ausführung	SW	VE	€
3.1011	CV verchromt	10x11	12	12,50
3.1213		12x13	12	13,50
3.1719		17x19	12	18,90



**Ringschlüssel-Satz** gerade (flach) CV verchromt

Bestell-Nr.	Ausführung	SW	VE	€
3.0008	8-tlg. in Schachtelpackung	6x7, 8x9, 10x11, 12x13, 14x15, 16x17, 18x19, 20x22	1	121,00
3.0012	12-tlg. in Schachtelpackung	6x7, 8x9, 10x11, 12x13, 14x15, 16x17, 18x19, 20x22, 21x23, 24x27, 25x28, 30x32	1	232,00



## SCHLÜSSEL



**Ringschlüssel HaWe DIN838**  
45° gekröpft

Bestell-Nr.	Ausführung	SW	VE	€
900067	CV verchromt	6x7	10	4,40
900089		8x9	10	4,90
900810		8x10	10	5,30
901011		10x11	10	5,20
901013		10x13	10	5,80
901213		12x13	10	5,80
901415		14x15	10	6,40
901317		13x17	5	7,30
901617		16x17	5	6,90
901719		17x19	5	8,50
901819		18x19	5	8,60
901922		19x22	5	10,90
902022		20x22	5	10,90
902427		24x27	5	15,50
902528		25x28	5	18,50
903032		30x32	5	23,40



**Ringschlüssel-Satz HaWe**  
CV-Stahl, verchromt

Bestell-Nr.	Ausführung	SW	VE	€
2.5008	8-tlg. in Rolltasche und Schachtelpackung	6x7, 8x9, 10x11, 12x13, 14x15, 16x17, 18x19, 20x22	1	37,90



**Gabel-Ringschlüssel DIN3113, Form B**  
Ringseite 15° gekröpft, lange Ausführung

Bestell-Nr.	Ausführung	SW	L mm	VE	€
205.05	CV verchromt	5,5	125	12	10,50
205.06		6	130	12	10,50
205.07		7	130	12	10,50
205.08		8	140	12	11,90
205.09		9	150	12	12,90
205.10		10	150	12	12,90
205.11		11	160	12	13,50
205.12		12	180	6	14,50
205.13		13	180	6	14,50
205.14		14	195	6	16,90
205.15		15	215	6	18,20
205.16		16	215	6	18,60
205.17		17	235	6	20,60
205.18		18	255	6	22,90
205.19		19	255	6	23,90
205.20		20	275	6	25,90
205.21		21	275	6	26,50
205.22		22	295	6	27,90
205.24		24	320	3	34,50
205.26		26	345	3	38,50
205.27		27	370	3	39,90
205.30		30	395	3	49,90
205.32		32	420	3	51,30
205.34		34	420	3	69,70
205.36		36	460	3	75,90
205.38		38	460	3	95,90
205.41		41	510	3	113,00
205.46		46	520	1	156,00
205.50		50	560	1	189,00
205.55		55	620	1	232,00

## GABEL-RINGSCHLÜSSEL



**Gabel-Ringschlüssel-Satz**  
CV verchromt, in Schachtelpackung

Bestell-Nr.	Ausführung	SW	VE	€
20.512	12-tlg.	6-7-8-9-10-11 13-14-16-17-19-22	1	175,00
20.516	16-tlg.	6-7-8-9-10-11-12-13-14 17-19-22-24-27-30-32	1	321,00
20.525	25-tlg.	6-7-8-9-10-11-12-13-14-15 16-17-18-19-20-21-22-23 24-25-26-27-28-30-32	1	557,00
20.108	8-tlg. Zoll AF	5/16", 3/8", 7/16", 1/2" 9/16", 5/8", 11/16", 3/4"	1	125,00



**Gabel-Ringschlüssel HaWe DIN3113**  
Ringseite 15° abgebogen

Bestell-Nr.	Ausführung	SW	L mm	VE	€
203.06	CV verchromt	6	100	10	2,60
203.07		7	110	10	2,60
203.08		8	120	10	3,00
203.09		9	130	10	3,00
203.10		10	140	10	3,60
203.11		11	150	10	3,50
203.12		12	160	10	3,70
203.13		13	170	10	4,10
203.14		14	180	10	4,50
203.15		15	190	10	4,60
203.16		16	200	10	4,80
203.17		17	210	10	5,10
203.18		18	220	10	6,20
203.19		19	230	10	7,00
203.21		21	250	10	8,80
203.22		22	260	10	9,80
203.24		24	280	5	11,10
203.27		27	310	5	13,60
203.30		30	340	5	17,30
203.32		32	360	5	18,90



63.008  
63.012



125.08  
125.12  
125.23

**Gabel-Ringschlüssel-Satz HaWe**  
CV-Stahl verchromt

Bestell-Nr.	Ausführung	SW	VE	€
63.008	8-tlg. im Halter	8-9-10-11-13 14-17-19	2	20,50
63.012	12-tlg. im Halter	6-7-8-9-10-11-12 13-14-17-19-22	1	31,90
125.08	8-tlg. in Rolltasche	8-9-12-13 14-17-19-22	1	29,90
125.12	12-tlg. in Rolltasche	6-7-8-10-11-12-13 14-15-17-19-22	1	36,90
125.23	23-tlg. in Rolltasche	6-7-8-9-10-11-12-13-14- 15-16-17-18-19-20-21- 22-24-25-26-27-30-32	1	119,00

## FREILAUFSCHLÜSSEL



### Gabelring-Ratschenschlüssel HaWe

#### gerade Form

- Rechts- und Linkslauf
- Ratschenmechanismus exakt verzahnt mit 72 Zähnen
- Rückstellwinkel nur 5°, dies ermöglicht das Schrauben ohne abzusetzen, auch in schwierigsten Engstellen
- auch für Arbeiten unter stärksten Belastungen geeignet

SB-verpackt

Bestell-Nr.	Ausführung	SW	L mm	VE	€
209.10	CV-verchromt - poliert	10	160	10	9,50
209.13		13	175	10	11,50
209.17		17	225	10	15,50
209.19		19	245	10	16,95
209.04	Satz 4-tlg., 10/13/17/19 mm			6	54,90



### Gabelring-Ratschenschlüssel HaWe

#### Ringseite gekröpft

- umschaltbar, Rechts- und Linkslauf
- Ratschenmechanismus exakt verzahnt mit 72 Zähnen
- Rückstellwinkel nur 5°, dies ermöglicht das Schrauben ohne abzusetzen, auch in schwierigsten Engstellen
- auch für Arbeiten unter stärksten Belastungen geeignet

SB-verpackt

Bestell-Nr.	Ausführung	SW	L mm	VE	€
709.10	CV-verchromt - poliert	10	156	10	11,50
709.13		13	175	10	13,90
709.17		17	225	10	18,50
709.19		19	245	10	19,90
709.04	Satz 4-tlg., 10/13/17/19 mm			6	66,90



### Ring-Ratschenschlüssel-Satz HaWe 4 in 1

umschaltbar, Rechts- und Linkslauf, zwölfkant, CV-verchromt poliert. Jeweils 4 Größen in einem Schlüssel.

SB-verpackt

Bestell-Nr.	Ausführung	VE	€
204.05	10/13/17/19 mm	1	36,90
204.04	3-tlg. Satz, 8/9/10/11/12/13/14/15/16/17/18/19 mm	1	85,90

## RATSCHENSCHLÜSSEL

①

### RATSCHENSCHLÜSSEL/GERÜSTSCHLÜSSEL

- CV-Stahl
- mit Durchgangsloch für Gewindestangen
- für Dachdecker, Zimmerleute, Gerüstbauer usw.
- gängige Größen in einem Schlüssel



### Ratschenschlüssel/Gerüstschlüssel HaWe

CV-Stahl, für Dachdecker, Zimmerleute, Gerüstbauer usw., mit Durchgangsloch für Gewindestangen

Bestell-Nr.	Ausführung	SW	VE	€
45.001	Rechts/Links-Schaltung	19 x 22	1	41,90
45.002		19 x 24	1	49,90



### Ratschenschlüssel/Gerüstschlüssel HaWe mit Nageleisen

CV-Stahl, mit Umschaltknarre, anklappbarem Nageleisen, Hammer und Spitzkegeldorn, mit Durchgangsloch für Gewindestangen

Bestell-Nr.	Ausführung	SW	VE	€
41.001	Rechts/Links-Schaltung	19 x 22	1	52,90



### Ratschenschlüssel/Gerüstschlüssel HaWe 8 in 1

8 Schlüsselweiten in einem Schlüssel. 10x13-14x17-19x22-24x27 mm, mit Durchgangsloch für Gewindestangen

Bestell-Nr.	Ausführung	VE	€
360.81	Rechts/Links-Schaltung	1	62,90



**Feuerwehr-Schlüssel HaWe**

zum Öffnen aller Absperr- und Parkpfosten mit Dreikantverschluss. Dreikant-Kantenlänge innen ca. 19 mm.

Bestell-Nr.	Ausführung	Gr	VE	€
42.333	verzinkt, mit unverlierbarem Drehstift	M12	10	7,50

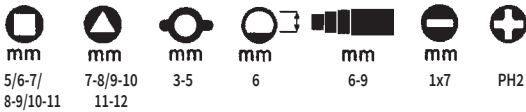

**Universalschlüssel TwinKey**

2 Kreuzschlüssel mit Magnet platzsparend verbunden. 10 Profile in einem Schlüssel. Für alle gängigen Schließsysteme und Größen. **SB-verpackt**

Bestell-Nr.	Ausführung	L mm	VE	€
0110.1	Zink-Druckguß	95	10	43,90

10 Stück im Thekendisplay



**Schaltschrankschlüssel Universal**

für alle gängigen Absperrsysteme der Gas-, Wasser- und Elektrizitätsversorgung sowie für technische Anlagen in Gebäuden, wie Klima-, und Belüftungsanlagen, Absperrventile, Netzschalttafeln usw. **SB-verpackt**

Bestell-Nr.	Ausführung	L mm	VE	€
1103.0	Zink-Druckguß	71x71	5	26,90



**Bauschlüssel MEGA**

Praktische Universalschlüssel für alle Baufachleute, Architekten und Handwerker. 4-kant-Dornschlüssel für 6,7,8 mm, Flaschenöffner (Kapselheber). Mitnehmer für Profilzylinder-Ausschnitt. Konischer 4-kant-Dorn von 6-10 mm 6-kant-Schlüssel 3 mm

Bestell-Nr.	Ausführung	VE	€
42.903	Zink-Druckguß vernickelt	10	19,95



**Bauschlüssel MEGA mit Mess-Skala**

Zink-Druckguss vernickelt. Praktische Universalschlüssel für alle Baufachleute, Architekten und Handwerker. 4-kant-Dornschlüssel für 6,7,8 mm, Mess-Skala (5 mm-Abstufung) zum Messen der Zylinderlänge von 25 bis 70 mm. Mitnehmer für Schösser mit Profilzylinder-Ausschnitt. Abgestufter Mess- und Funktionsdornschlüssel für 4-kant-Schlossnuss 7,8,9,10 mm. 6-kant-Stiftschlüssel 3 mm

Bestell-Nr.	Ausführung	VE	€
42.666	Zink-Druckguss, vernickelt	10	21,90



**Bauschlüssel Multifunktional**

Multifunktionaler Universalschlüssel für alle Baufachleute, Architekten und Handwerker. Aussenvierkant SW 7 + 8 mm, Aussendreikant Grösse 8 mm, Schraubeneinsatz PZ 2, Schraubeneinsatz Schlitz 3 mm, Heizentlüftungs-Vierkant SW 5 mm, Messskala bis 40 mm, Rundzylinder-Mitnehmer Nenn-Ø 22 mm, Flaschenöffner am Mitnehmer, Innen-Vierkant SW 7 / 8 / 9 / 10 mm, Innen-6-kt SW 3 mm **SB-verpackt**

Bestell-Nr.	Ausführung	VE	€
42.943	Zink-Druckguss, vernickelt	1	49,90

KNARREN UND EINSÄTZE

1/4"



146.01



146.06

146.12/146.13



1/4"

**Betätigungswerkzeug für Steckschlüssel**  
CV verchromt

Bestell-Nr.	Ausführung	VE	€
146.01	Umschaltknarre mit Kusto-Griff	1	70,10
146.06	Verlängerung 50 mm	6	9,20
146.08	Verlängerung 150 mm	6	9,50
146.12	Reduzier-Einsatz 1/4" innen - 3/8" außen	1	14,90
146.13	Reduzier-Einsatz 3/8" innen - 1/4" außen	1	17,30



442.08

445.5

446.20



**Steckschlüssel-Einsatz**

Bestell-Nr.	Ausführung	SW	VE	€
442.55	Sechskant-Einsätze	5,5	10	6,50
442.06		6	10	6,20
442.07		7	10	6,20
442.08		8	10	6,20
442.09		9	10	6,20
442.10		10	10	6,90
442.12		12	12	6,90
442.13	13	10	7,95	
442.14	14	10	7,95	
444.38	Sechskant-Einsatz Zoll AF	3/8=9,52	5	6,90
4455.3	Einsätze für Innen-6kt.	3	10	8,90
4455.4		4	10	8,90
4455.5		5	10	8,90
4455.6		6	10	8,90
4455.8		8	10	8,90
446.15	TX-Einsätze	T 15	5	13,20
446.20		T 20	5	13,20
446.25		T 25	5	13,20
446.30		T 30	5	13,20
446.40		T 40	5	13,20



712.05

780.05



151.02

151.03

1/4"

**Betätigungswerkzeug für Steckschlüssel**  
OLSON, CV geschmiedet, gehärtet und verchromt

Bestell-Nr.	Ausführung	VE	€
712.05	Umschaltknarre feinverzahnt + Auswurf	6	26,90
780.05	Umschaltknarre mit gekröpftem 2-K-Griff + Auswurf	1	21,90
151.02	Umschaltknarre mit Gummigriff + Auswurf	1	13,90
151.03	Kusto-Drehgriff	1	6,90
151.07	Verlängerung 100 mm	1	4,20
151.08	Verlängerung 150 mm	1	4,90



1/4"

**Steckschlüssel-Einsatz OLSON**  
extra tief, lange Ausführung

Bestell-Nr.	Ausführung	SW	L mm	VE	€
149.07		7	50	1	2,90
149.08		8	50	1	2,90
149.10		10	50	1	3,50
149.13		13	50	1	3,90

KNARREN UND EINSÄTZE

1/4"



1/4"

**Steckschlüssel-Einsatz OLSON**

Bestell-Nr.	Ausführung	SW	VE	€
142.07	Sechskant-Einsätze	7	10	1,70
142.08		8	10	1,70
142.10		10	10	1,75
142.11		11	10	0,95 AV
142.13		13	10	2,20
145.04	Schraubendreher-Einsätze	4	5	0,75 AV
145.07		7	5	0,75 AV

**Mit SB-Aufhänger**



130-00



130-01



130-02



130-03



130-05

130-06



130-11

1/4"

**Betätigungswerkzeug für Steckschlüssel**  
OLSON, CV geschmiedet, gehärtet und verchromt

SB-verpackt

Bestell-Nr.	Ausführung	L mm	VE	€
130-00	Umschaltknarre m. gekr., 2-K-Griff + Auswurf	140	1	21,90
130-01	Umschaltknarre feinverzahnt + Auswurf	120	5	25,90
130-02	Umschaltknarre mit Gummigriff + Auswurf	135	5	13,90
130-03	Kusto-Drehgriff	145	5	6,90
130-05	Verlängerung	150	5	5,90
130-06	Verlängerung	100	5	3,90
130-11	Verbindungsstück 1/4" x 1/4"	24	5	2,90



1/4"

**Steckschlüssel-Einsatz OLSON**

SB-verpackt

Bestell-Nr.	Ausführung	SW	VE	€
13-040	Sechskant-Einsätze	4	5	1,95 AV
13-070		7	5	1,60
13-080		8	5	1,65
13-100		10	5	1,70
13-110		11	5	1,95 AV
13-130		13	5	1,80

## KNARREN UND EINSÄTZE

3/8"



712.04



880.01



880.04

146.13



3/8"

### Betätigungswerkzeug für Steckschlüssel CV verchromt

Bestell-Nr.	Ausführung	L mm	VE	€
712.04	Umschaltknarre OLSON, feinverzahnt + Auswurf	200	6	34,50
880.01	Umschaltknarre		1	88,90
880.04	Verlängerung	75	6	15,90
880.05		125	6	17,95
146.13	Reduzier-Einsatz 3/8" innen - 1/4" außen		1	17,30



3/8"

### Steckschlüssel-Einsatz

Bestell-Nr.	Ausführung	SW	VE	€
870.10	6-kt.-Einsätze, CV verchromt	10	6	9,95
870.13		13	6	9,95
870.15		15	6	9,95
870.17		17	6	9,95
870.19		19	6	9,95

## KNARREN UND EINSÄTZE

3/8"



208.08



208.05

3/8"

### Betätigungswerkzeug für Steckschlüssel OLSON, CV geschmiedet, gehärtet und verchromt

Bestell-Nr.	Ausführung	VE	€
208.08	Umschaltknarre mit Gummigriff	1	17,90
208.03	Verlängerung 75 mm	1	4,60
208.05	Reduzierstück 3/8" innen - 1/4" außen	1	3,95
208.21	Zündkerzen-Einsatz	1	0,95 AV

### mit SB-Aufhänger



250-03

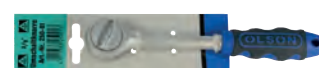

250-01



250-04



250-02

3/8"

### Betätigungswerkzeug für Steckschlüssel OLSON, CV geschmiedet, gehärtet und verchromt

SB-verpackt

Bestell-Nr.	Ausführung	L mm	VE	€
250-03	Umschaltknarre OLSON, feinverzahnt + Auswurf	200	5	35,90
250-01	Umschaltknarre mit Gummigriff + Auswurf	200	5	19,90
250-04	Verlängerung	75	5	5,90
250-02	Reduzierstück 3/8" innen - 1/4" außen	32	5	5,90



### SB-Aufhänger für Steckschlüssel-Einsätze

Bestell-Nr.	Ausführung	Gr	VE	€
9746.0	Kusto grau	1/4"	50	1,35
9745.0	Kusto grün	3/8"	50	0,30 AV
9744.0	Kusto blau	1/2"	50	1,35



3/8"

### Steckschlüssel-Einsatz

SB-verpackt

Bestell-Nr.	Ausführung	SW	VE	€
25-020	Sechskant-Einsätze 3/8"	20	5	1,95 AV
25-021		21	5	1,95 AV



KNARREN UND EINSÄTZE

1/2"



712.00



77.100



77.200



77.202



1/2"

**Betätigungswerkzeug für Steckschlüssel**  
CV verchromt

Bestell-Nr.	Ausführung	L mm	VE	€
712.00	Umschaltknarre OLSON mit Auswurf	250	6	42,90
77.100	Umschaltknarre außen + innen	250	5	86,50
77.200	Durchsteckknarre mit Verb.-Vierkant	250	1	54,50
77.202	Verbindungs-Vierkant	35	1	9,50



77.003



77.004



77.013



1/2"

**Betätigungswerkzeug für Steckschlüssel**  
CV verchromt

Bestell-Nr.	Ausführung	L mm	VE	€
77.003	Schiebegriff	300	4	28,50
77.004	Verlängerung	75	6	16,50
77.005		125	6	17,90
77.006		250	6	23,90
77.012	Reduzier-Einsatz 1/2" innen-3/4" außen	46	6	18,90
77.013	Reduzier-Einsatz 3/4" innen-1/2" außen	56	6	29,95
77.014	Reduzier-Einsatz 1/2" innen-3/8" außen	6	6	16,90
77.015	Reduzier-Einsatz 3/8" innen-1/2" außen	6	6	16,90



1/2"

**Steckschlüssel-Einsatz**

Bestell-Nr.	Ausführung	SW	VE	€
771.08	Sechskant, CV verchromt	8	6	9,95
771.09		9	6	9,95
771.10		10	6	9,95
771.12		12	6	9,95
771.13		13	6	9,95
771.14		14	6	9,95
771.15		15	6	9,95
771.16		16	6	9,95
771.17		17	6	11,30
771.18		18	6	11,30
771.19		19	6	11,30
771.20		20	6	11,30
771.21		21	6	11,30
771.22		22	6	11,30
771.24		24	6	13,95
771.27		27	6	16,90
771.30		30	6	16,90
771.32		32	6	16,90
771.36		36	6	27,90
671.38	Sechskant, Zoll AF	3/8=9,52	6	9,95

KNARREN UND EINSÄTZE

1/2"



1/2"

**Schraubendreher-Einsatz**  
für Innensechskantschrauben, CV-verchromt

Bestell-Nr.	Ausführung	SW	L mm	VE	€
321.01	für Schrauben M5	4	55	6	5,20
321.02	für Schrauben M6	5	55	6	5,20
321.22	für Schrauben M6 lang	5	100	6	7,10
321.03	für Schrauben M8	6	55	6	5,20
321.33	für Schrauben M8 lang	6	100	6	6,90
321.13	für Schrauben für VW	7	55	6	5,20
321.23	für Schrauben für VW lang	7	100	6	6,90
321.04	für Schrauben M10	8	55	6	5,20
321.05	für Schrauben M10 lang	8	100	6	7,00
321.06	für Schrauben M12	10	55	6	5,40
321.08	für Schrauben M14	12	55	6	7,20
321.09	für Schrauben M16/18	14	55	6	8,10
321.00	für Schrauben M20/22	17	55	6	9,50
321.11	für Schrauben M24	19	55	6	12,50

Weitere lange Einsätze auf Anfrage.



1/2"

**Schraubendreher-Einsatz**  
für XZN-Schrauben (Vielzahn), CV-verchromt

Bestell-Nr.	Ausführung	Gr	L mm	VE	€
3230.2	für Schrauben M6	2	55	6	5,20
3230.3	für Schrauben M8	3	55	6	5,20
3230.4	für Schrauben M8 lang	4	100	6	6,70
3230.5	für Schrauben M10	5	55	6	5,50
3230.6	für Schrauben M10 lang	6	100	6	8,50
3230.7	für Schrauben M12	7	55	6	7,60
3230.8	für Schrauben M12 lang	8	100	6	9,30
3230.9	für Schrauben M14	9	55	6	8,00
3230.0	für Schrauben M16	10	55	6	9,70



1/2"

**TX-Schraubendreher-Einsatz**  
für Torx-Schrauben, CV-verchromt

Bestell-Nr.	Ausführung	Gr	L mm	VE	€
3240.2	für Schrauben M5	T 25	55	6	5,30
3240.4	für Schrauben M6	T 30	55	6	5,30
3240.5	für Schrauben M8	T 40	55	6	5,30
3240.6	für Schrauben M8/10	T 45	55	6	5,40
3240.7	für Schrauben M10	T 50	55	6	5,40
3240.8	für Schrauben M12	T 55	55	6	5,40
3240.0	für Schrauben M16	T 60	55	6	7,00



1/2"

**Schraubendreher-Einsatz**  
für Außen - TX - Schrauben, CV-verchromt

Bestell-Nr.	Ausführung	Gr	L mm	VE	€
326.10	für Schrauben M8	E 10	38	10	3,50
326.12	für Schrauben M10	E 12	38	10	3,50
326.14	für Schrauben M12	E 14	38	10	3,50
326.18	für Schrauben M14	E 18	38	10	4,50

## KNARREN UND EINSÄTZE

1/2"



1/2"

### Steckschlüssel-Einsatz

extra tief, lange Ausführung, 6-kt., für Zündkerzen, mit Gummieinsatz

Bestell-Nr.	Ausführung	SW	L mm	VE	€
77.023	CV verchromt, ohne Magnet	16	80	6	27,50



1/2"

### Steckschlüssel-Einsatz

extra tief, lange Ausführung

Bestell-Nr.	Ausführung	SW	L mm	VE	€
775.10	CV verchromt, 12-kt.	10	80	6	24,90
775.13		13	80	6	24,90
775.17		17	80	6	26,95
775.19		19	80	6	28,90
775.22		22	80	6	28,90
775.24		24	80	6	31,50



1/2"

### Steckschlüssel-Einsatz OLSON

extra tief, lange Ausführung

Bestell-Nr.	Ausführung	SW	L mm	VE	€
529.10	6-kt.-Einsätze	10	75	1	8,50
529.13		13	75	1	8,50
529.15		15	75	1	8,50
529.17		17	75	1	9,50
529.19		19	75	1	9,50
529.22		22	75	1	11,50



1/2"

### Steckschlüssel-Einsatz OLSON

Bestell-Nr.	Ausführung	SW	L mm	VE	€
525.10	6-kt.-Einsätze	10	37	6	3,90
525.11		11	37	6	1,35 AV
525.13		13	37	6	3,90
525.15		15	37	6	3,90
525.16		16	37	6	3,90
525.17		17	37	6	3,90
525.18		18	37	6	4,10
525.19		19	37	6	4,10
525.22		22	37	6	5,50
525.24		24	37	6	6,10
525.30		30	42	6	10,50
525.36		36	60	1	12,90



1/2"

### Schlagschrauber-Einsatz Impact-Kraft DIN3129 CV-Spezialstahl brüniert, Vierkantantrieb

Bestell-Nr.	Ausführung	SW	VE	€
790.13	1/2"	13	1	5,10
790.17		17	1	5,50
790.18		18	1	6,30
790.19		19	1	6,30
790.24		24	1	8,40
790.30		30	1	12,50
791.17	3/4"	17	1	7,05 AV

## KNARREN UND EINSÄTZE

1/2"



780.00



5250.8



5250.2



52.012

1/2"

### Betätigungswerkzeug für Steckschlüssel

OLSON, CV-geschmiedet, gehärtet und verchromt

Bestell-Nr.	Ausführung	L mm	VE	€
780.00	Umschaltknarre gekröpft + Auswurf	255	1	28,90
5250.8	Umschaltknarre mit Gummigriff + Auswurf	250	1	24,50
5250.2	Gleitgriff	240	1	14,50
52.012	Verlängerung	125	1	8,95



1/2"

### Durchsteckknarre

OLSON, CV-geschmiedet, gehärtet und verchromt

Bestell-Nr.	Ausführung	L mm	VE	€
52.200	mit Verbindungs-Vierkant	270	1	29,95

### Mit SB-Aufhänger



270-01



270-02



712-02



270-05



270-03

1/2"

### Betätigungswerkzeug für Steckschlüssel

OLSON, CV geschmiedet, gehärtet und verchromt

SB-verpackt

Bestell-Nr.	Ausführung	L mm	VE	€
270-01	Umschaltknarre mit Gummigriff + Auswurf	255	5	23,90
270-02	Umschaltknarre gekröpft + Auswurf	255	1	29,90
712-02	Umschaltknarre mit Auswurf	250	5	38,50
270-05	Gleitgriff	250	5	13,50
270-03	Verlängerung	125	5	6,90



1/2"

### Steckschlüssel-Einsatz

SB-verpackt

Bestell-Nr.	Ausführung	Gr	VE	€
270-10	Sechskant-Einsätze 1/2"	10	5	3,50
270-13		13	5	3,50
270-15		15	5	3,50
270-16		16	5	3,50
270-17		17	5	3,90
270-18		18	5	3,90
270-19		19	5	3,90
270-22		22	5	5,50
270-24		24	5	5,50
270-30		30	5	9,90

## KNARREN UND EINSÄTZE

3/4"



774.01



774.02



774.03



3/4"

### Betätigungswerkzeug für Steckschlüssel

CV verchromt

Bestell-Nr.	Ausführung	L mm	VE	€
774.01	Umschaltknarre	500	1	243,00
774.02	Zahnradknarre mit Verbindungsvierkant	500	1	147,00
774.03	Verbindungsvierkant	42	1	15,50



774.07



774.08



3/4"

### Betätigungswerkzeug für Steckschlüssel

CV verchromt

Bestell-Nr.	Ausführung	L mm	VE	€
774.07	Schiebegriff	480	1	66,90
774.08	Verlängerung	200	1	43,50
77.012	Reduzier-Einsatz 1/2" innen-3/4" außen	46	6	18,90
77.013	Reduzier-Einsatz 3/4" innen-1/2" außen	56	6	29,95
774.14	Reduzier-Einsatz 1" innen-3/4" außen	70	1	54,50



3/4"

### Steckschlüssel-Einsatz

CV verchromt

Bestell-Nr.	Ausführung	SW	VE	€
772.24	Sechskant	24	3	19,95
772.27		27	3	20,95
772.30		30	3	22,95
772.32		32	3	23,90
772.36		36	3	31,90
772.41		41	3	39,95
772.46		46	3	54,50
772.50		50	1	65,60
772.55		55	1	73,50

## STECKSCHLÜSSEL-SÄTZE



### Schlagschrauber-Satz

Schlagschrauber mit 1/2"-Vierkant, Adapter 1/2" x 5/16"

je 1 Schlitzklinge 5/16", 35 x 8+10 mm, 65 x 10 mm

je 1 Kreuzschlitzklingen 5/16", 35 mm PH2+3, 65 mm PH3

in Kusto-Box

Bestell-Nr.	Ausführung	VE	€
2500.0	für Rechts- und Linksgang	1	16,90
2500.1	Ersatzklingen, Satz 6-tlg., 5/16"	1	5,30
2500.6	Antrieb 1/2"-4-kt. x Aufnahme 5/16"-6-kt.	1	4,95



1/2"

### Steckschlüssel-Satz 12-tlg.

Einsätze für Innen-6-kt., 5, 6, 7, 8, 10, 12, 14, 16, 17, 18, 19, 22 mm

in Kusto-Box

Bestell-Nr.	Ausführung	VE	€
770.00	CV verchromt	1	52,90



1007.0



1008.0

1/2"

### Steckschlüssel-Satz TX

CV verchromt

in Kusto-Box

Bestell-Nr.	Ausführung	VE	€
1007.0	9-tlg. für Außen-TX TXE-10-11-12-14-16-18-20-22-24	1	26,90
1008.0	19-tlg. für Außen-TX TX-10-11-12-14-16-18-20-22-24 und für Innen-TX mit Stirnlochbohrung TA-20-25-27-30-40-45-50-55-60-70	1	63,90



### Adapter-Satz für Steckschlüssel 6-tlg.

innen x außen 1/4" x 3/8", 3/8" x 1/4", 3/8" x 1/2", 1/2" x 3/8",  
1/2" x 3/4", 3/4" x 1/2"

in Kusto-Box

Bestell-Nr.	Ausführung	VE	€
0206.6	CV verchromt	1	18,50



1/4"

**Steckschlüssel-Satz 1/4"**

CV-Stahl, matt verchromt, gerändelt. 13 Sechskant-Einsätze 4-14 mm, 9 Schraubendreher-Einsätze, 6 Innensechskant-Einsätze 3-6 mm, 6 TX-Einsätze T10-T40, Umschaltknarre feinverzahnt mit Auswerfer, Verlängerung 50, 100 und 150 mm (biegsam), Kardangeln, Steckgriff und Gleitgriff.  
Koffer-Außenmaße: ca. 30 x 21 cm

46-tlg. im Kusto-Koffer

Bestell-Nr.	Ausführung	VE	€
10.045	Elofort	1	107,00



1/2"

**Steckschlüssel-Satz 1/2"**

CV-Stahl, matt verchromt, gerändelt, 13 Sechskant-Einsätze 8-32 mm, Umschaltknarre feinverzahnt mit Auswerfer, Verlängerungen 125 und 250 mm 1/2" Zündkerzeneinsatz 21 mm, Gleitstück, Kardangeln.  
Koffer-Außenmaße: ca. 36 x 25 cm

26-tlg. im Kusto-Koffer

Bestell-Nr.	Ausführung	VE	€
19.018	Elofort	1	158,00



1/4" und 1/2"

**Steckschlüssel-Satz 1/4" + 1/2"**

CV-Stahl, matt verchromt, gerändelt  
1/4"-Antrieb: 13 Sechskant-Einsätze 4-14 mm, 8 Sechskant-Einsätze lang 6-13 mm, je 7 Schraubendreher-Einsätze 1/4" + 5/16", je 4 Innen-Sechskant-Einsätze 3-6 mm 1/4" + 5/16", je 6 TX-Einsätze T8-T30 1/4" + 5/16", Umschaltknarre feinverzahnt, mit Auswerfer, Steckgriff, Kardangeln, Adapter, Verlängerungen 50, 100 und 150 mm (biegsam)  
1/2"-Antrieb: 18 Sechskant-Einsätze 10-32 mm, 4 Sechskant-Einsätze lange Ausführung 14-19 mm, 2 Zündkerzeneinsätze 16, 21 mm, Umschaltknarre feinverzahnt mit Auswerfer, Kardangeln, Gleitstück, Verlängerungen 125 und 250 mm, Winkelschraubendreher 1,5, 2 und 2,5 mm, Verbindungsstück für 5/16"-Schraubendreher-Bits.  
Koffer-Außenmaße: ca. 41 x 28 cm

94-tlg. im Kusto-Koffer

Bestell-Nr.	Ausführung	VE	€
20.102	Elofort	1	261,00



1/4"

**Steckschlüssel-Satz 1/4"**

extra kleine und kompakte Ausführung, passend für jeden Werkzeugkasten. Chrom-Vanadium-Stahl, 23-tlg.  
12 Sechskant-Einsätze 4-4,5-5-5,5-6-7-8-9-10-11-12-13 mm mit 6-Punkt-Wellenprofil. Optimale Kraftübertragung auf die Fläche der Schraube/Mutter. Abgerundete Schrauben/Muttern können gelöst werden.  
je 1 Bit 25 mm PH 1+2, je 1 Bit 25 mm PZ 1+2, je 1 Bit 25 mm TX 15-20-25-30 mm 1 Bit-Adapter 1/4"-Vierkant x 1/4"-Sechskant, Umschaltknarre feinverzahnt mit Auswerfer, Kipp-Verlängerung arretierbar 100 mm.  
Koffer-Außenmaße: ca. 15 x 13 cm

23-tlg. im Kunststoff-Koffer

Bestell-Nr.	Ausführung	VE	€
64.023	OLSON-Profiqualität	1	46,90



1/4"

**Steckschlüssel-Satz 1/4"**

Chrom-Vanadium-Stahl, 36-tlg.  
13 Sechskant-Einsätze 3,2-4-4,5-5-5,5-6-7-8-9-10-11-12-13 mm mit 6-Punkt-Wellenprofil. Optimale Kraftübertragung auf die Fläche der Schraube/Mutter. Abgerundete Schrauben/Muttern können gelöst werden.  
4 Innen-Sechskant-Einsätze 3-4-5-6 mm, 4 TX-Einsätze T 20-25-27-30 mm 2 Kreuzschlitz-Einsätze PH 1-2, 2 Schraubendreher-Einsätze 4-5,5 mm 5 Stiftschlüssel 1,25-1,5-2-2,5-3 mm, Umschaltknarre feinverzahnt mit Auswerfer, 2-K-Drehgriff, Gelenk, Gleitstück=Adapter 3/8" innen-1/4" außen, Kipp-Verlängerung arretierbar 50/100 mm.  
Koffer-Außenmaße: ca. 25 x 15 cm

36-tlg. im Kunststoff-Koffer

Bestell-Nr.	Ausführung	VE	€
64.036	OLSON-Profiqualität	1	67,90



3/8"

**Steckschlüssel-Satz 3/8"**

Chrom-Vanadium-Stahl, 26-tlg.  
18 Sechskant-Einsätze 6-7-8-9-10-11-2-13-14-15-16-17-18-19-20-21-22-24 mm mit 6-Punkt-Wellenprofil. Optimale Kraftübertragung auf die Fläche der Schraube/Mutter. Abgerundete Schrauben/Muttern können gelöst werden. 2 Zündkerzen-Einsätze 16-21 mm, Gelenk, Umschaltknarre feinverzahnt mit Auswerfer, Gleitstück=Adapter 1/2" innen-3/8" außen, Kipp-Verlängerung arretierbar 40/75/150 mm.  
Koffer-Außenmaße: ca. 35 x 22 cm

26-tlg. im Kunststoff-Koffer

Bestell-Nr.	Ausführung	VE	€
64.026	OLSON-Profiqualität	1	85,90





1/2"

**Steckschlüssel-Satz 1/2"**

Chrom-Vanadium-Stahl, 22-tlg.  
 15 Sechskant-Einsätze 10-11-12-13-14-15-16-17-18-19-22-24-27-30-32 mm mit 6-Punkt-Wellenprofil. Optimale Kraftübertragung auf die Fläche der Schraube/Mutter. Abgerundete Schrauben/Muttern können gelöst werden.  
 2 Zündkerzen-Einsätze 16, 21 mm, Gelenk, Umschaltknarre **feinverzahnt mit Auswerfer**, Gleitstück=Adapter 3/8" innen-1/2" außen, **Kipp-Verlängerung** arretierbar 125/250 mm.  
 Koffer-Außenmaße: ca. 35 x 22 cm

22-tlg. im Kunststoff-Koffer

Bestell-Nr.	Ausführung	VE	€
64.022	OLSON-Profiqualität	1	114,00



3/4"

**Steckschlüssel-Satz**

10 Sechskant-Einsätze SW 22/24/27/30/32/36/38/41/46/50 mm, Umschaltknarre, Schiebegriff, 2 Verlängerungen 215 und 430 mm.  
 Koffer-Außenmaße: ca. 52 x 34 cm

14-tlg. im Kusto-Koffer

Bestell-Nr.	Ausführung	VE	€
6015.0	CV-Stahl, geschmiedet	1	299,00



1/4" und 1/2"

**Steckschlüssel-Satz 1/4" + 1/2"**

Chrom-Vanadium-Stahl, 108-tlg.  
**1/4" Antrieb:** je 1 Feinzahn-Umschaltknarre mit Mehrkomponentengriff, Gleitgriff, Kardangeln, Drehgriff, Verlängerung 50 / 100 mm  
 21 Sechskant-Einsätze 4/4,5/5/5,5/6/7/8/9/10/11/12/13/14 mm Länge 50 mm 6/7/8/9/10/11/12/13 mm, 3 Schraubendreher-Einsätze FL4/FL5,5/6,5  
 4 Kreuzschlitz-Einsätze PH1/PH2, PZ1/PZ2,  
 7 TX-Einsätze TX8/TX10/TX15/TX20/TX25/TX27/TX30, je 1 Stk. E4/E5/E6/E7/E8 je 1 Stk. SW3/SW4/SW5/SW6, Bits mit 5/16" - Sechskantantrieb, je 1 Stk. FL8/FL10/FL12, je 1 Stk. PH3/PH4, PZ3/PZ4, je 1 Stk. TX40/TX45/TX50/TX55/TX60 je 1 Stk. SW7/SW8/SW10/SW12/SW14  
**1/2" Antrieb:** je 1 Feinzahn Umschaltknarre mit Mehrkomponentengriff, Kardangeln, Verlängerung 125 / 250 mm, Adapter 1/2" (vierkant) x 5/16" (sechskant), Adapter 3/8"-innen x 1/2"-außen,  
 22 Sechskant - Einsätze 10/11/12/13/14/15/16/17/18/19/20/21/22/24/27/30/32 mm Länge 75 mm 14/15/17/19/22 mm, je 1 Stk. E10/E11/E12/E14/E16/E18/E20/E24 je 1 Stk. Zündkerzeneinsatz 16 mm / 21 mm  
 3 Sechskant - Stiftschlüssel SW1,5/SW2/SW2,5.  
 Koffer-Außenmaße: ca. 42 x 26 cm

108-tlg. im Kunststoff-Koffer

Bestell-Nr.	Ausführung	VE	€
64.108	OLSON-Profiqualität	1	240,00



## WERKZEUGKÄSTEN



### Magnetschale HaWe

Die praktische Montagehilfe. Hält alle metallischen Kleinteile fest. Starker Magnetauß mit weichem Gummimantel.

SB-Verpackt

Bestell-Nr.	Ausführung	Ø mm	VE	€
8700.1	rostfrei	150	6	11,90

## WERKZEUGKÄSTEN



103.00



205.00

### Werkzeug-Montagekasten HaWe

Stahlblech einbrennlackiert, in Karton-Verpackung, schwere, stabile Ausführung mit schrägem Deckel

Bestell-Nr.	Ausführung	L mm	B mm	H mm	kg	VE	€
103.00	3-tlg.	430	200	150	3,3	1	57,90
105.00	5-tlg.	430	200	200	4,4	1	68,90
205.00	5-tlg.	530	200	200	5,0	1	79,50
305.00	5-tlg. extra lang	600	200	200	5,7	1	93,90

### Werkzeug-Montagekasten Impex

Stahlblech einbrennlackiert, hellblau, in Karton-Verpackung, mit normalem Deckel

Bestell-Nr.	Ausführung	L mm	B mm	H mm	kg	VE	€
105.02	5-tlg.	430	200	200	4,1	1	59,95
205.02		530	200	200	5,0	1	71,90



### Werkzeugkasten Universal

Preiswerte Qualität

Bestell-Nr.	Ausführung	VE	€
25.105	31-tlg. im Blechkasten	1	172,00



### Stahlblech-Montagekoffer

stabil und wetterfest, mit Hartfaser-isolierter Innenverkleidung, herausnehmbarem Einsatz für Kleinteile und Innenfach im Deckel. Breite Tragegriffe und mit Vorhängeschloß abschließbar, blau lackiert RAL 5001

Bestell-Nr.	Ausführung	L mm	B mm	H mm	kg	VE	€
1005.1	einbrennlackiert	690	360	310	15	1	238,00
1005.2		830	440	340	20	1	301,00
1005.3		910	530	430	25	1	381,00



### Werkzeug-Box Universal

Top-Qualität

Bestell-Nr.	Ausführung	VE	€
25.133	mit 32 Werkzeugen, im Kusto-Kasten	1	234,00



**Werkzeugkoffer HaWe 116-tlg.** für Haushalt und Handwerk

Bestückung:

- Schraubendreher PH1 x 75 mm, PH2 x 100 mm, Schlitz 5,5 x 75 mm, 6,5 x 100 mm
- Spannungsprüfer • Schlosserhammer 300 gr.
- Seitenschneider 160 mm • Telefonzange 200 mm • Kombizange 180 mm
- Winkel-Ratschen-Schraubendreher für 1/4" Bits
- Rollgabelschlüssel 200 mm • Universal-Schere 140 mm
- Gabel-Ringschlüssel 8, 10, 11, 12, 13, 15, 17, 19 mm
- Metallsägebogen inkl. 3 Ersatzblätter
- Präz.-Schraubendreher-Satz auswechselbar PH00, PH0, PH1, Schlitz 1,5, 2,5, 3,0 mm
- Meißelsatz 5-tlg. • Schieblehre 150 mm • Rollbandmaß 5 m • Cuttermesser
- Wasserpumpenzange • Alu-Wasserwaage 30 cm
- 1/4" Steckschlüssel-Einsätze: 4, 4,5, 5, 5,5, 6, 7, 8, 9, 10, 11, 12, 13 mm
- 1/4" Umschaltknarre, Adapter für 1/4"-Bits, Kardangelen, Verlängerung 50 mm + 100 mm, Gleit-T-Griff
- 1/2" Steckschlüssel-Einsätze: 10, 13, 15, 16, 17, 18, 19, 21, 22, 24, 27 mm
- 1/2" Umschaltknarre, Zündkerzen-Einsätze 16 + 21 mm, Kardangelen, Verlängerung 125 mm, Gleitgriff-Adapter für Verl. inkl. Adapter 3/8" innen - 1/2" außen
- Teleskop-Magnet-LED-Lampe
- Stiftschlüsselsatz lang 1,5 - 10 mm
- Bitsatz-32-teilig 1/4" inkl. Magnethalter

Bestell-Nr.	Ausführung	VE	€
2116.0	Koffermaße: 410 x 350 x 135 mm	1	319,00

**Werkzeugkoffer**

Chrom-Vanadium, 5 Jahre Garantie

**1/4" Antrieb:** 12 Steckschlüssel-Einsätze 4-13 mm, 8 Einsätze tief 6-13 mm, 1 Umschaltknarre mit Schnell-Löser, 1 Drehgriff, 1 Verlängerung 75 mm, 1 Kardangelen, 1 Bit-Adapter, 46 Bits (Schlitz, Kreuz, Pozidrive, Sechskant, TX und TX mit Stirnloch), 1 Bit-Magnethalter

**1/2" Antrieb:** 17 Steckschlüssel-Einsätze 10-32 mm, 1 Umschaltknarre mit Schnell-Löser, 1 Verlängerung 125 mm, 2 Zündkerzen-Einsätze 16+21 mm, 1 Kardangelen

**Sonstige Werkzeuge:** 4 Schlitz-Schraubendreher, 3 Kreuzschlitz-Schraubendreher, 1 Schlosserhammer 300 gr., 1 Kombizange 180 mm, 1 Wasserpumpenzange 240 mm, 12 Gabel-/Ringschlüssel 8-19 mm, 1 Autolichtprüfer 6-24V, 1 Kabelschuhpresszange, 1 Kabelschuh-Sortiment 24 tlg. und 46 tlg., 1 Seitenschneider, 1 Spannungsprüfer, 1 Innensechskantschlüsselsatz 1,27 - 5 mm

**156-tlg. im Kunststoff-Koffer**

Bestell-Nr.	Ausführung	VE	€
2105.0	Koffermaße: 450 x 375 x 90 mm	2	199,00

## DREHMOMENTSCHLÜSSEL



**Drehmoment-Schlüssel** verchromt, beste Qualität mit Vierkant-Antrieb und Umschaltknarre, Automatische Auslösung, akustisches Signal, leicht einstellbare Doppelskala

Bestell-Nr.	Ausführung	L mm	VE	€
201.01	1/4"-Antrieb, Messbereich 2-24 NM	275	1	89,90
201.05	3/8"-Antrieb, Messbereich 7-105 NM	370	1	79,90
201.02	1/2"-Antrieb, Messbereich 7-105 NM	370	1	77,90
201.03	1/2"-Antrieb, Messbereich 28-210 NM	465	1	82,90



**Drehmoment-Schlüssel Elofort**  
feinverzahnte Umschaltknarre für Rechts- und Linksanzug. Ergonomischer und rutschfester 2-Komponenten-Griff, mit Sichtfenster und präziser Skalierung zur Feineinstellung

in Kusto-Box

Bestell-Nr.	Ausführung	L mm	VE	€
1902.0	1/2"-Antrieb, Messbereich 40-200 NM	460	1	190,00



165.30



186.60

### Reifen-Montiereisen

CV verchromt

Bestell-Nr.	Ausführung	L mm	VE	€
165.30	mit Profilschaft	300	6	23,90
165.40		400	6	31,50
165.50		500	6	40,50
165.60		600	6	53,50
186.60	gebogen, für LKW	600	3	63,50

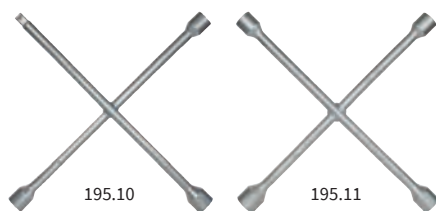

195.10

195.11

### Radkreuzschlüssel DIN899

CV, gehärtet

Bestell-Nr.	Ausführung	SW	VE	€
195.10	WS für PKW	17x19x21x1/2"VK-außen	1	14,70
195.11	CV für PKW Elora	17x19x11/16x22	1	55,50
195.04	CV für LKW Elora	19x22x24x27	1	113,00
195.06	CV für LKW Elora	24x27x30x13/16 VKx32	1	160,00



### Radmutterenschlüssel

ausziehbar bis auf 550 mm.

Der lange Hebelarm bewirkt eine hohe Kraftübertragung

SB-verpackt

Bestell-Nr.	Ausführung	SW	VE	€
1105.0	CV-Stahl, verchromt	17+19	1	20,90

## KFZ-SCHLÜSSEL



### Gelenk-Zündkerzenschlüssel

Spezialstahl verchromt

Bestell-Nr.	Ausführung	SW	L mm	VE	€
2110.0	mit T-Griff	21	250	1	7,90
2110.1	mit T-Griff	16	250	1	7,90



### Bandschlüssel

für Arbeiten an Armaturen, Ölfilter usw.

Bestell-Nr.	Ausführung	L mm	VE	€
187.01	CV, Bandlänge 1000 mm	280	1	75,50
187.03	Ers.-Band 1000 mm		1	24,50



187.02



187.04

### Bandschlüssel

für Arbeiten an Armaturen, Ölfilter usw.

Bestell-Nr.	Ausführung	L mm	VE	€
187.02	verchromt, Bandlänge 550 mm	230	1	19,50
187.04	Kettenschlüssel 400 mm	190	1	19,90

## ABZIEHER



### Mini-Abzieher

ideal zum Abziehen kleiner Teile und bei engen Platzverhältnissen. Schwenkbare Abzugshaken.

Bestell-Nr.	Ausführung	VE	€
174.00	Spannweite 60 mm, Spanntiefe 40 mm	1	56,50



### Universal-Abzieher zweiarmig

zum Abziehen von Lagern, Zahnrädern, Scheiben etc. Stufenlos verschiebbare Abzugshaken. Durch Umdrehen der Haken auch als Innenauszieher verwendbar.

Bestell-Nr.	Ausführung	VE	€
173.01	Spannweite 90 mm, Spanntiefe 100 mm	1	141,00
173.02	Spannweite 120 mm, Spanntiefe 100 mm	1	150,00
173.03	Spannweite 160 mm, Spanntiefe 150 mm	1	229,00
173.04	Spannweite 200 mm, Spanntiefe 150 mm	1	254,00
173.05	Spannweite 250 mm, Spanntiefe 200 mm	1	417,00
173.06	Spannweite 350 mm, Spanntiefe 200 mm	1	449,00



### Abzieher zweiarmig

zum Abziehen von Lagern, Zahnrädern, Scheiben etc. Schwenk- und umkehrbare Abzieghaken mit unterschiedlichen Hakenformen.

Bestell-Nr.	Ausführung	VE	€
176.01	Spannweite 100 mm, Spanntiefe 75 mm	1	121,00
176.02	Spannweite 150 mm, Spanntiefe 85 mm	1	183,00

## ABZIEHER



### Abzieher dreiarmlig

zum Abziehen von Lagern, Zahnrädern, Scheiben etc. Schwenkbare Abzugshaken. Die Dreiarmligkeit garantiert gleichmäßige Lastenverteilung. Universell einsetzbar durch Verstellmöglichkeit der Spanntiefe.

Bestell-Nr.	Ausführung	VE	€
177.01	Spannweite 100 mm, Spanntiefe 100 mm	1	141,00
177.02	Spannweite 150 mm, Spanntiefe 150 mm	1	230,00
177.03	Spannweite 300 mm, Spanntiefe 280 mm	1	316,00



### Universal-Abzieher dreiarmlig

zum Abziehen von Lagern, Zahnrädern, Scheiben etc. Stufenlos verschiebbare Abzugshaken. Durch Umdrehen der Haken auch als Innenauszieher verwendbar.

Bestell-Nr.	Ausführung	VE	€
175.01	Spannweite 90 mm, Spanntiefe 100 mm	1	201,00
175.02	Spannweite 120 mm, Spanntiefe 100 mm	1	217,00
175.03	Spannweite 160 mm, Spanntiefe 150 mm	1	327,00



### Universal-Kugelgelenkabzieher

für fast alle Fahrzeugtypen im PKW- und Kleintransporter-Bereich. Zum Ausdrücken der Kugelzapfen bei Ausbau der Kugelgelenke, verstellbarer Spannbereich bis 50 mm

im Karton verpackt

Bestell-Nr.	Ausführung	VE	€
183.00	Stahl, massiv	1	38,90



### Muttersprenger-Satz

aus Spezialstahl geschmiedet, neue und stabile Ausführung Druckbolzen gehärtet, mit Druckschraube

SB-verpackt

Bestell-Nr.	Ausführung	VE	€
1150.2	2-tlg., für Muttern Ø 9-16 + 12-22 mm	1	27,20

## LOCHEISEN



### Henkel-Locheisen

Stahl geschmiedet, blau lackiert

Bestell-Nr.	Ausführung	Ø mm	VE	€
733.02	Pfeife poliert	2	10	7,80
733.03		3	10	8,10
733.04		4	10	8,10
733.05		5	10	8,30
733.06		6	10	8,30
733.07		7	10	9,10
733.08		8	10	9,10
733.09		9	10	9,10
733.10		10	10	9,30
733.11		11	10	9,90
733.12		12	10	11,40
733.13		13	10	11,40
733.14		14	10	13,40
733.15		15	10	13,50
733.16		16	10	14,20
733.17		17	6	14,60
733.18		18	6	15,10
733.19		19	6	16,10
733.20		20	6	17,30
733.22		22	6	19,50
733.23		23	6	20,50
733.24		24	6	21,00
733.25		25	6	24,50
733.26		26	6	24,70
733.30		30	6	31,10
733.32		32	3	34,70
733.35		35	3	38,90
733.40		40	3	53,50
733.45		45	2	69,20
733.50		50	1	75,70
733.60		60	1	180,00

Größere Abmessungen auf Anfrage.



### Locheisen-Satz

Spezialstahl gehärtet, Schaft geriffelt, schwarz lackiert, Pfeife blank poliert, für Leder, Papier, Pappe usw.

auf SB-Karte

Bestell-Nr.	Ausführung	VE	€
690.01	5-tlg., Ø 5 - 6 - 8 - 10 - 13 mm	6	33,90

## LOCHZANGEN/ÖSEN



### Revolverlochzange mit 6 Pfeifen

Stahlblech gepresst, vernickelt, mit Feststeller

SB-verpackt

Bestell-Nr.	Ausführung	VE	€
852.00	2 / 2,5 / 3 / 3,5 / 4 / 4,5 mm	10	20,50



### Revolverlochzange

mit Hebelübersetzung, ca. 70% Kraftersparnis, stabile Ausführung, vernickelt mit Kunststoffgriffen

im Buntkarton

Bestell-Nr.	Ausführung	L mm	VE	€
3701.0	2 / 2,5 / 3 / 3,5 / 4 / 4,5 mm	250	1	39,90
3701.2	Lochpfeifen-Erweiterungsset 1,5 / 5 / 5,5 / 6 mm		1	11,30
3701.3	Lochpfeifen-Ersatzset 2 / 2,5 / 3 / 3,5 / 4 / 4,5 mm		1	7,50



### Ösenzange

Stahlblech gepresst, chromatisiert

SB-verpackt

Bestell-Nr.	Ausführung	L mm	VE	€
853.00	leicht, einschließlich 200 Ösen 4 mm	145	10	12,90



### Revolverloch- und Ösenzange

vernickelt, mit automatischem Feststeller

SB-verpackt

Bestell-Nr.	Ausführung	L mm	VE	€
360.00	Lochpfeifen 4 / 4,5 / 5 mm / Ösen 4,5 / 5 / 5,5 mm	225	10	29,90



3620.0



3640.0



853.04

### Ösen

SB-verpackt

Bestell-Nr.	Ausführung	Ø mm	St/Pac	VE	€
3620.0	Ösen Eisen vernickelt	4,5	100	10	6,50
3625.0		5,0	100	10	6,90
3630.0		6,0	100	10	7,50
3640.0	Ösen Messing gelb	4,5	100	10	7,50
3645.0		5,0	100	10	8,90
3650.0		6,0	100	10	9,50
853.04	Ösen vermessingt, SB-Beutel	4,0	200	10	5,50



## SANITÄRWERKZEUG



### Heizkörperentlüfter

für Heizkörper mit 1/2"-Ventil. Entlüften ohne Spritzen, Verbrennen und Verschmutzen, auch an engen Nischen.

SB-verpackt

Bestell-Nr.	Ausführung	VE	€
2024.0	Wasserbehälter aus Kusto	5	12,90



### Mischdüsenschlüssel

für alle gängigen Mischdüsen. Leichtes Wechseln des Siebeinsatzes, kein Verkratzen von verchromten Mischdüsen. Passend für Wasserhähne mit Außengewinde 24x1 AG, 28x1 AG, und Innengewinde 22x1 IG

auf SB-Karte

Bestell-Nr.	Ausführung	VE	€
03.820	Kusto	5	3,65



### Ausgussreiniger

Bestell-Nr.	Ausführung	Ø mm	VE	€
29.135	Holzstiel mit Gummiglocke	135	10	4,90



### Blechlocher

zum Lochen von Blechen bis 1,75 mm Stärke, besonders für Nirostaspülen geeignet, Schraube M 10 x 1

SB-verpackt

Bestell-Nr.	Ausführung	Ø mm	VE	€
17.002	mit 3 Schneidspitzen	31,7	1	26,90
17.003		35	1	26,90
17.055	Ersatz-Schraube M 10 x 1		1	4,50

Weitere Blechlocher auf Anfrage.

## SANITÄRWERKZEUG



### Rohr-Reinigungs-Welle Heimwerker

mit festmontierter Spezialkralle und Buchenholzkurbel

SB-verpackt

Bestell-Nr.	Ausführung	Ø mm	L/m	gr	VE	€
305.36	Federstahldraht	6	3	400	1	7,90
305.59		9	5	1400	1	18,90
305.19		9	10	2800	1	30,50



30.075



30.125



30.128

### Rohr-Reinigungs-Welle

Stahldraht doppellagig, feuerverzinkt, für Handwerk, Industrie, Schulen, Hotels

Bestell-Nr.	Ausführung	Ø mm	L m	VE	€
30.075	mit Seele, Kralle und Schiebegriff	7	5	1	39,90
30.125	mit Kurbel und Bohrkopf	12	5	1	116,00

### Zubehör für Rohr-Reinigungs-Wellen

Bestell-Nr.	Ausführung	Ø mm	L m	VE	€
30.126	Verlängerung	12	5	1	55,90
30.127		12	10	1	81,90
30.128	Ersatz-Bohrkopf	40	-	1	47,90



738.02



738.03



738.12

### Wasserhahn-Fräsapparat zyl. Form

Bestell-Nr.	Ausführung	Gr	VE	€
738.02	mit 4 Flachfräsern	3/8-1/2-3/4"-1"	1	40,20
738.03	mit 2 Flachfräsern + Dichtungen	3/8-1/2"	4	13,70
738.12	Ersatzfräser flach	1/2"	1	5,50
738.34		3/4"	1	5,80



**Blechlocher-Satz**

zum Ausstanzen der Löcher in Spültischbecken,  
3 Blechlocher 28,3 + 31,7 + 35,0,  
3 Zugschrauben M 10 x 1  
1 Vorbohrer HSS-Co 11,0 + Gleitpaste

Bestell-Nr.	Ausführung	VE	€
01.450	Kusto-Kassette	1	107,00



**Gehrungsschere LÖWE**

das Qualitätswerkzeug für die Industrie, den Bau und das Handwerk.  
mit 2 Anschlägen 45°, für Profile bis 40 mm Breite und 25 mm Höhe  
Überall unentbehrlich, wo Leisten und Profile aus Kunststoff,  
Gummi oder Holz auf Gehrung geschnitten werden.

Bestell-Nr.	Ausführung	L mm	VE	€
3101.0	Klinge antihafbeschichtet	220	1	69,50
3101.1	Ersatzklinge		5	29,95
3101.2	Alu-Unterlage mit Gradeinteilung		5	15,50



**Gehrungsschere**

mit 2 Anschlägen 45°, Gradeinteilung 45-75-90-135°. Schnelles, genaues und gratfreies  
Schneiden und Trennen von Kunststoffprofileisten, Holzleisten, Kunststoffrohren  
bis 25 mm Ø, Plastik, Kautschuk und Gummi, Flachbandkabel, Kabelkanäle  
Schnittbreite bei 90° / 60 mm, Schnittbreite bei 45° / 50 mm

**SB-verpackt**

Bestell-Nr.	Ausführung	L mm	VE	€
3104.0	mit Trapez-Klinge 60 mm	220	1	54,90
1595.0	Trapezklinge HaWe	60	10	2,40



**Profildichtungsschere 90° LÖWE**

zum Ausklinken (V-Schnitt) der Flügelfalzdichtungen bei allen 90°-Ecken.  
Für Fenster und Türen. Mit Einzugrolle.

Bestell-Nr.	Ausführung	VE	€
4104.0	Griffweite verstellbar	1	251,00



5026.1

5042.1

**Kunststoffrohr-Schere RAPTOR**

für dickwandige Kunststoffrohre und auch Verbundrohre.  
Optimierte Rohrauflage für einen perfekten, geraden Schnitt.  
Schnellwechselllingen-System, Einhandbedienung.

**SB-verpackt**

Bestell-Nr.	Ausführung	Ø mm	L mm	gr	VE	€
5026.1	Klinge PTFE-beschichtet	26	200	235	4	32,30
5042.1	Klinge PTFE-beschichtet	42	240	425	1	54,80
5026.2	Ers.-Klinge				1	14,25
5042.2	Ers.-Klinge				1	24,50



**Kunststoffrohr-Schere**

speziell für Fußboden-Heizung und Kusto-Rohre

**SB-verpackt**

Bestell-Nr.	Ausführung	Ø mm	L mm	gr	VE	€
2732.4	Klinge verchromt	42	200	350	1	16,90

## SANITÄRWERKZEUG



### Sanitär-Schlüssel

mit Schiebeseite zum Eindrehen der Express-Schrauben (WD-Befestigung) M 10

Bestell-Nr.	Ausführung	SW	L mm	VE	€
145.05	CV-Stahl verchromt	17x19	240	5	23,50



1/2"

**Kombi-Stufenschlüssel 1/2"-Außenvierkant**  
mit 5 Abstufungen, paßt auf alle Ventildrehnippel und kurzen Hahnverlängerungen

SB-verpackt

Bestell-Nr.	Ausführung	L mm	VE	€
199116	für Ventile 3/8", 1/2", 5/8", 3/4", 1"	90	1	13,90



1/2"

**Kombi-Stufenschlüssel 1/2"-Innenvierkant**  
mit 5 Abstufungen, paßt auf alle Ventildrehnippel und kurzen Hahnverlängerungen

SB-verpackt

Bestell-Nr.	Ausführung	L mm	VE	€
199112	für Ventile 3/8", 7/16", 1/2", 16 mm, 21 mm	88	1	13,90



1/2"

### Durchsteckknarre

OLSON, CV-geschmiedet, gehärtet und verchromt

Bestell-Nr.	Ausführung	L mm	VE	€
52.200	mit Verbindungs-Vierkant	270	1	29,95



### Sanitär-Kreuzschlüssel

für Hahnverlängerungen 3/8" - 1/2" - 3/4" - 1" und Expressschrauben M 8 - M 10 - M 12 mit Außen-6-kt. SW 10-12-17-22

Bestell-Nr.	Ausführung	L mm	VE	€
295200	Spezialstahl lackiert	200	5	26,90

## SANITÄRWERKZEUG



### Armaturen-Rohrsteckschlüssel

für Armaturen mit Standhahnmutter 13 mm

Bestell-Nr.	Ausführung	SW	L mm	VE	€
128.10	Kusto-Griff	10	350	1	15,30
128.13		13	350	1	16,20



### Standhahnmutter-Schlüssel

umschaltbar für Rechts- und Linksgang, CV

SB-verpackt

Bestell-Nr.	Ausführung	L mm	VE	€
13022.	für Muttern bis SW 30 mm	235	1	29,90



### Syphonzange

4-fach verstellbar, CV geschmiedet

Bestell-Nr.	Ausführung	L mm	VE	€
1084.0	mit Kusto-Schonbacken, Spannweite 80 mm	230	1	9,20



ZENTEN

### Rohr-Innen- und Außenfräser

3 gehärtete, geschliffene Messer, für Kupfer-, Alu- und Weichstahlrohre

SB-verpackt

Bestell-Nr.	Ausführung	VE	€
127.38	für Rohre von 3-42 mm Ø	1	13,65



### Rohr-Einziehzange

zum Verengen, Einziehen und Verbinden von Blechrohren bis max. 1,0 mm Blechstärke. Stahlblech gepreßt, 5 Backen verzinkt, Griff Kusto-beschichtet

SB-verpackt

Bestell-Nr.	Ausführung	L mm	VE	€
236.25	Falztiefe 30 mm	225	1	47,90



### Kupferrohr-Biegefeder

SB-verpackt

Bestell-Nr.	Ausführung	Ø mm	L mm	VE	€
6201.2	Stahl verzinkt	10	260	5	5,40

## ROHRABSCHNEIDER



ZENTEN

### Rohrschneider

mit Federandrucksystem, verbesserter Schnitt, höhere Lebensdauer

Bestell-Nr.	Ausführung	gr	VE	€
10.002	Stahl, für Rohre Ø 10-60mm / 1/8-2"	2250	1	91,10
10.004	Guss, für Rohre 60-114 mm / 2-4"	7600	1	235,00



ZENTEN

### Ersatz-Schneidrädchen

geeignet für Stahl + Edelstahl

SB-verpackt

Bestell-Nr.	Ausführung	Ø mm	Stä mm	Bohr. mm	VE	€
10.092	für 10.002 2"	31	19	9,05	1	8,35
10.094	für 10.004 4"	41	28	9,7	1	15,00



ZENTEN

### Rohrschneider Mini

für Kupfer, Messing, Alu und dünnwandiges Stahlrohr, mit geringerem Vorschub auch für VA-Material geeignet.

Mit 2 Führungsrollen und Schnellwechselsystem für Rädchen

SB-verpackt

Bestell-Nr.	Ausführung	VE	€
14.016	Zinkdruckguß, für Rohre Ø 3-16 mm / 1/8"-5/8"	1	15,10



ZENTEN

### Rohrschneider 3-35 mm

für Kupfer, Messing, Alu und dünnwandiges Stahlrohr, mit geringerem Vorschub auch für VA-Material geeignet. Mit 2 Führungsrollen, freilaufende Spindel.

Mit Schnellwechselsystem für Rädchen

SB-verpackt

Bestell-Nr.	Ausführung	VE	€
12.032	Zinkdruckguß, für Rohre Ø 3-35 mm / 1/8"-1 3/8"	1	22,45



ZENTEN

### Rohrschneider 3-35 mm

für Kupfer, Messing, Alu und dünnwandiges Stahlrohr, mit geringerem Vorschub auch für VA-Material geeignet. Mit 2 Führungsrollen, Teleskopspindel.

Mit Schnellwechselsystem für Rädchen

SB-verpackt

Bestell-Nr.	Ausführung	VE	€
13.035	Zinkdruckguß, für Rohre Ø 3-35 mm / 1/8"-1 3/8"	1	27,40

## ROHRABSCHNEIDER



ZENTEN

### Rohrschneider Kompakt Plus 3-35 mm

für Kupfer, Messing, Alu und dünnwandiges Stahlrohr, mit geringerem Vorschub auch für VA-Material geeignet. Mit 4 Führungsrollen, Ersatz-Schneidrädchen im Griff, Noga-Entgrater Klinge, Stahlgelagerte Teleskopspindel.

Mit Schnellwechselsystem für Rädchen

SB-verpackt

Bestell-Nr.	Ausführung	VE	€
62.035	Magnesiumdruckguß, für Rohre Ø 3-35 mm / 1/8"-1 3/8"	3	38,20



ZENTEN

### Ersatz-Schneidrädchen

passend für 14.016, 12.032, 13.035, 62.035 für Kupfer, Messing, Alu und dünnwandiges Stahlrohr, mit geringerem Vorschub auch für VA-Material geeignet

SB-verpackt

Bestell-Nr.	Ausführung	Ø mm	Stä mm	Bohr. mm	VE	€
12.302	Spezialstahl	19	5	5	10	3,55



ZENTEN

### Rohrschneider Kompakt-Quick

stabile Ausführung mit Schnellverstellung, 4 Führungsrollen, bestückt mit Rädchen (30 mm) nur für Kunststoffrohre Ø 6-76 mm geeignet.

Rädchen (19 mm) für NE-Metallrohre im Griff.

Mit Noga-Entgrater Klinge. Mit Schnellwechselsystem für Rädchen

SB-verpackt

Bestell-Nr.	Ausführung	VE	€
6065.1	Aludruckguß, für Rohre Ø 6-76 mm / 1/4"-3"	1	70,50



ZENTEN

### Ersatzrädchen

passend für 6065.1

Bestell-Nr.	Ausführung	Ø mm	Stä mm	Bohr. mm	VE	€
6065.2	für Kunststoff-/Verbundrohre	30	6,2	4,85	5	6,80
6065.3	für NE-Metallrohre	19	6,2	4,85	5	4,35



ZENTEN

### Rohrschneider Inox Kompakt Plus 3-35 mm

für VA-Material. Mit 4 nadelgelagerten Führungsrollen, nadelgelagertem

Ersatz-Schneidrädchen im Griff, Noga-Entgrater Klinge und stahlgelagerte Spindel.

Mit Schnellwechselsystem für Rädchen

SB-verpackt

Bestell-Nr.	Ausführung	VE	€
7535.1	Magnesiumdruckguß, für Rohre Ø 3-35 mm / 1/8"-1 3/8"	1	51,90



ZENTEN

### Ersatzrädchen

passend für 7535.1 für VA-Material

SB-verpackt

Bestell-Nr.	Ausführung	Ø mm	Stä mm	Bohr. mm	VE	€
7535.3	nadelgelagert	19	6,2	4,85	1	5,50

## WASSERPUMPENZANGEN



### Wasserpumpenzange-Automatik HaWe

durchgestecktes Gewerbe, automatische Anpassung an das Werkstück **SB-verpackt**

Bestell-Nr.	Ausführung	L mm	VE	€
7024.0	CV-Stahl, Schenkel tauchisoliert	240	6	21,90



**VBW**

### Wapu-Zange

Bestell-Nr.	Ausführung	L mm	VE	€
966.17	CV-Stahl, durchgestecktes Gewerbe,	175	5	23,90
966.24	Klemmschutz,	240	5	24,50
966.30	selbstklemmend am Werkstück	300	5	42,50



**nws**  
MADE IN GERMANY

### Wasserpumpen-Zange Maxi MX

Schnelleinstellung per Knopfdruck, Klemmschutz in jeder Position, selbstklemmend und 40 % mehr Greifkapazität

Bestell-Nr.	Ausführung	L mm	VE	€
661.25	CV-Stahl, gesenkgeschmiedet,	250	6	34,50
661.32	ölgehärtet	300	6	45,50
661.40		400	1	85,90



### Wapu-Zange

durchgestecktes Gewerbe, Klemmschutz, CV-Stahl

Bestell-Nr.	Ausführung	L mm	VE	€
7070.0	Impex	240	6	16,90



12 Stück im Display

**KNIPEX**

### Wasserpumpenzange

Knipex-„Cobra XS“. Die kleinste vollfunktionsfähige Wasserpumpenzange der Welt. Patentiert, mit durchgestecktem Gelenk, Einhändige Feinverstellung. Selbstklemmend an Rohren und Muttern, Härte der Zähne ca. 60 HRC

Bestell-Nr.	Ausführung	L mm	VE	€
8701.6	grau atramentiert	100	12	38,50

## WASSERPUMPENZANGEN



**KNIPEX**

### Wasserpumpen-Zange

KNIPEX-„SmartGrip“, patentiert. Der Einstellvorgang zur Anpassung an das Werkstück geschieht automatisch. Griffe zusammendrücken, fertig! Kapazität: für Muttern SW 10 - 36 mm für Rohre Ø 1/8" - 1 1/4"

Bestell-Nr.	Ausführung	L mm	VE	€
8501.1	poliert mit Kusto-Hüllen	250	6	70,90



**KNIPEX**

### Wasserpumpen-Zange

KNIPEX-„Cobra“, patentiert, mit durchgestecktem Gelenk, Schnelleinstellung per Knopfdruck, selbstklemmend an Rohren und Muttern, Härte der Zähne ca. 61 HRC

Bestell-Nr.	Ausführung	L mm	VE	€
8701.7	Chrom-Vanadin-Elektrostahl,	125	6	36,95
8701.0	poliert, brüniert	150	6	37,90
8701.1	Schenkel tauchisoliert	180	6	39,90
8701.2		250	6	42,50
8701.3		300	6	58,50
8701.4		400	1	103,00
8701.5		560	1	173,00



**KNIPEX**

### Wasserpumpen-Zange

KNIPEX-„Alligator“, patentiert, mit durchgestecktem Gelenk, selbstklemmend an Rohren und Muttern, Härte der Zähne ca. 61 HRC

Bestell-Nr.	Ausführung	L mm	VE	€
8801.1	Chrom-Vanadin-Elektrostahl,	250	6	31,95
8801.2	poliert, brüniert, Schenkel tauchisoliert	300	6	47,90
8801.3		180	6	30,50



**KNIPEX**

### Zangenschlüssel

vernickelt, Schenkel tauchisoliert  
**Zange und Schraubenschlüssel in einem Werkzeug**  
Parallel geführte, glatte Greifbacken, durchgestecktes Gelenk, 13-fache Verstellung per Knopfdruck

Bestell-Nr.	Ausführung	SW	L mm	VE	€
8603.3	Chrom-Vanadin-Elektrostahl	27	150	1	75,90
8603.1	Chrom-Vanadin-Elektrostahl	35	180	1	78,50
8603.0	Chrom-Vanadin-Elektrostahl	46	250	1	90,58
8603.2	Chrom-Vanadin-Elektrostahl	60	300	1	113,00
8603.4	Chrom-Vanadin-Elektrostahl	85	400	1	202,00



**KNIPEX**

### Schraubzange

Schlüsselweite 10 - 32 mm, Universell, metrisch + zöllig ausziehbar, Schnelleinstellung, faßt auch beschädigte und verrostete Schrauben sicher

Bestell-Nr.	Ausführung	L mm	VE	€
8741.1	poliert mit Kusto-Hüllen	250	6	47,90





VBW

**Eckrohrzange S-Maul**

mit geschweiftem Doppel-T-Griff, CV geschmiedet, lackiert, Köpfe poliert.  
Die Rohrzange mit besonders schlankem Maul,  
für sicheres Arbeiten auf engstem Raum.

Bestell-Nr.	Ausführung	L mm	gr	VE	€
69.005	für Rohre bis 1/2"	270	420	1	53,90
69.001	für Rohre bis 1"	320	900	1	55,90
69.015	für Rohre bis 1 1/2"	420	1500	1	72,90
69.002	für Rohre bis 2"	570	2500	1	125,00
69.003	für Rohre bis 3"	700	4100	1	213,00



VBW

**Eckrohrzange**

mit geschweiftem Doppel-T-Griff, CV geschmiedet, lackiert

Bestell-Nr.	Ausführung	L mm	gr	VE	€
951.01	für Rohre bis 1"	315	750	1	59,50
951.15	für Rohre bis 1 1/2"	425	1600	1	78,90



**Eckrohrzange SN-Modell**

mit geschweiftem Doppel-T-Griff, CV geschmiedet, lackiert

Bestell-Nr.	Ausführung	L mm	gr	VE	€
66.001	für Rohre bis 1"	320	850	1	33,90
66.015	für Rohre bis 1 1/2"	420	1600	1	43,90
66.002	für Rohre bis 2"	550	2200	1	67,90



**Eckrohrzange**

mit geschweiftem Doppel-T-Griff, CV geschmiedet, lackiert

Bestell-Nr.	Ausführung	L mm	gr	VE	€
67.001	für Rohre bis 1"	320	800	1	33,90
67.015	für Rohre bis 1 1/2"	405	1400	1	43,90
67.002	für Rohre bis 2"	550	2250	1	67,90



**Rohrzange**

mit geradem T-Griff, Spezialstahl geschmiedet, lackiert

Bestell-Nr.	Ausführung	L mm	gr	VE	€
68.003	für Rohre bis 3"	620	4150	1	169,00
68.004	für Rohre bis 4"	740	5675	1	218,00



**Kombizange HaWe**

Topqualität, mit 2-K-Griffhüllen, gesenkgeschmiedet, gehärtet und poliert.  
Schneiden spezialgehärtet

Bestell-Nr.	Ausführung	L mm	VE	€
460.16	Kombiform	160	6	11,90
460.18		180	6	13,50



**Telefonzange HaWe**

Topqualität, mit 2-K-Griffhüllen, gesenkgeschmiedet, gehärtet und poliert.  
Schneiden spezialgehärtet

Bestell-Nr.	Ausführung	L mm	VE	€
463.16	gerade Form	160	6	10,50
463.20		200	6	11,90



**Telefonzange HaWe**

Topqualität, mit 2-K-Griffhüllen, gesenkgeschmiedet, gehärtet und poliert.  
Schneiden spezialgehärtet

Bestell-Nr.	Ausführung	L mm	VE	€
464.20	Spitze gebogen	200	6	12,90



**Seitenschneider HaWe**

Topqualität, mit 2-K-Griffhüllen, gesenkgeschmiedet, gehärtet und poliert.  
Schneiden spezialgehärtet

Bestell-Nr.	Ausführung	L mm	VE	€
468.16	schwedische Form	160	6	11,50



**Kraftseitenschneider HaWe**

Topqualität, mit 2-K-Griffhüllen, gesenkgeschmiedet, gehärtet und poliert.  
Schneiden spezialgehärtet

Bestell-Nr.	Ausführung	L mm	VE	€
468.18	Kraftform	180	6	13,50



**Abisolierzange HaWe**

Topqualität, mit 2-K-Griffhüllen, gesenkgeschmiedet, gehärtet und poliert.  
Schneiden spezialgehärtet

Bestell-Nr.	Ausführung	L mm	VE	€
465.01	mit Stellschraube	160	6	12,90

**Zangenset 3-teilig HaWe**

bestehend aus:

je 1 Stück Seitenschneider 160 mm, Wasserpumpenzange 250 mm und Kombizange 160 mm

Bestell-Nr.	Ausführung	VE	€
463.00	mit gummierten Griffhüllen	1	39,90

**Kombizange**

Industrierausführung mattverchromt mit SoftGripp 3K-Hüllen, gesenkgeschmiedet, ölgehärtet, mit Schraubenschlüsselfunktion

Bestell-Nr.	Ausführung	L mm	VE	€
304.16	Schneiden induktivgehärtet	160	6	23,50
304.18		180	6	25,50
304.20		200	6	25,90

**Flachzange**

Industrierausführung mattverchromt mit SoftGripp 3K-Hüllen, gesenkgeschmiedet, ölgehärtet

Bestell-Nr.	Ausführung	L mm	VE	€
176.16	lange Backen	160	6	22,90

**Rundzange**

Industrierausführung mattverchromt mit SoftGripp 3K-Hüllen, gesenkgeschmiedet, ölgehärtet

Bestell-Nr.	Ausführung	L mm	VE	€
178.16	lange Backen	160	6	22,90

**Telefonzange**

Industrierausführung mattverchromt mit SoftGripp 3K-Hüllen, gesenkgeschmiedet, ölgehärtet, mit Schraubenschlüsselfunktion

Bestell-Nr.	Ausführung	L mm	VE	€
185.16	gerade Form, Schneide induktivgehärtet	170	6	25,20
185.20		205	6	29,20

**Telefonzange**

Industrierausführung mattverchromt mit SoftGripp 3K-Hüllen, gesenkgeschmiedet, ölgehärtet, mit Schraubenschlüsselfunktion

Bestell-Nr.	Ausführung	L mm	VE	€
183.16	Spitze 45° gebogen, Schneide induktivgehärtet	170	6	29,90
183.20		205	6	30,90

**Seitenschneider**

Industrierausführung mattverchromt mit SoftGripp 3K-Hüllen, gesenkgeschmiedet, ölgehärtet

Bestell-Nr.	Ausführung	L mm	VE	€
777.14	Schneiden induktivgehärtet	145	6	24,90
777.16		160	6	28,50

**Kraft-Seitenschneider**

Industrierausführung mattverchromt mit SoftGripp 3K-Hüllen, gesenkgeschmiedet, ölgehärtet

Bestell-Nr.	Ausführung	L mm	VE	€
491.14	Schneiden induktivgehärtet	150	6	28,90
491.17		180	6	30,90
491.20		200	6	33,90

**Abisolierzange**

Industrierausführung mattverchromt mit SoftGripp 3K-Hüllen, gesenkgeschmiedet, ölgehärtet

Bestell-Nr.	Ausführung	L mm	VE	€
415.01	mit Stellschraube und Feder	160	6	27,20

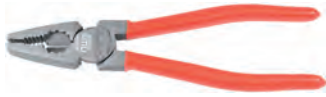

### Kombizange

Titanfinish, Schenkel tauchisoliert, gesenkgeschmiedet, ölgehärtet, mit Schraubenschlüssel-funktion

Bestell-Nr.	Ausführung	L mm	VE	€
305.16	Schneiden induktivgehärtet	165	6	21,95



### Seitenschneider

Titanfinish, Schenkel tauchisoliert, gesenkgeschmiedet, ölgehärtet

Bestell-Nr.	Ausführung	L mm	VE	€
776.14	schwedische Form, Schneide induktivgehärtet	145	6	20,00
776.16		160	6	20,90



### Flachzange

Titanfinish, Schenkel tauchisoliert, gesenkgeschmiedet, ölgehärtet

Bestell-Nr.	Ausführung	L mm	VE	€
170.14	kurze Backen	140	6	23,20



### Kraftseitenschneider

Titanfinish, Schenkel tauchisoliert, gesenkgeschmiedet, ölgehärtet

Bestell-Nr.	Ausführung	L mm	VE	€
490.17	Kraftform, Schneide induktivgehärtet	180	6	25,30
490.20		200	6	29,50



### Rundzange

Titanfinish, Schenkel tauchisoliert, gesenkgeschmiedet, ölgehärtet

Bestell-Nr.	Ausführung	L mm	VE	€
172.14	kurze Backen	140	6	23,20



### Telefonzange

Titanfinish, Schenkel tauchisoliert, gesenkgeschmiedet, ölgehärtet, mit Schraubenschlüssel-funktion

Bestell-Nr.	Ausführung	L mm	VE	€
187.16	gerade Form, Schneide induktivgehärtet	170	6	18,50
187.20		205	6	20,50



### Telefonzange

Titanfinish, Schenkel tauchisoliert, gesenkgeschmiedet, ölgehärtet, mit Schraubenschlüssel-funktion

Bestell-Nr.	Ausführung	L mm	VE	€
188.16	Spitze 45° gebogen, Schneide induktivgehärtet	170	6	21,20



**Original-Seegerzange** für Außenringe  
Chrom-Vanadin, brüniert, Schenkel tauchisoliert



Bestell-Nr.	Ausführung	Ø mm	Gr	L mm	VE	€
0001.0	gerade	3-10	A 0	139	6	18,90
0001.1		10-25	A 1	140	6	17,30
0001.2		19-60	A 2	180	6	18,20
0001.3		40-100	A 3	225	6	25,30
0001.4		85-165	A 4	310	6	37,95



**Original-Seegerzange** für Außenringe  
Chrom-Vanadin, brüniert, Schenkel tauchisoliert



Bestell-Nr.	Ausführung	Ø mm	Gr	L mm	VE	€
001.01	gekröpft 90°	3-10	A 01	139	6	20,95
001.11		10-25	A 11	140	6	17,95
001.21		19-60	A 21	180	6	18,95
001.31		40-100	A 31	225	6	27,50
001.41		85-165	A 41	310	6	40,50



**Original-Seegerzange** für Innenringe  
Chrom-Vanadin, brüniert, Schenkel tauchisoliert



Bestell-Nr.	Ausführung	Ø mm	Gr	L mm	VE	€
0002.0	gerade	8-15	J 0	139	6	17,30
0002.1		10-25	J 1	140	6	15,70
0002.2		19-60	J 2	180	6	16,30
0002.3		40-100	J 3	225	6	24,20
0002.4		85-170	J 4	310	6	37,20



**Original-Seegerzange** für Innenringe  
Chrom-Vanadin, brüniert, Schenkel tauchisoliert



Bestell-Nr.	Ausführung	Ø mm	Gr	L mm	VE	€
002.01	gekröpft 90°	8-15	J 01	139	6	18,50
002.11		10-25	J 11	140	6	17,20
002.21		19-60	J 21	180	6	17,90
002.31		40-100	J 31	225	6	25,90
002.41		85-170	J 41	310	6	38,90



**Kombizange Knipex**  
Spezial WS-Stahl, geschmiedet, gehärtet, Schneiden induktivgehärtet.  
Schenkel tauchisoliert, Kopf poliert

Bestell-Nr.	Ausführung	L mm	VE	€
0301.8	Kombiform, mit langer Schneide	180	6	21,90



**Seitenschneider Knipex**  
Spezial WS-Stahl, geschmiedet, gehärtet, Schneiden induktivgehärtet.  
Schenkel tauchisoliert, Kopf poliert

Bestell-Nr.	Ausführung	L mm	VE	€
7001.3	schwedische Form	140	6	26,95
7001.4		160	6	27,50



**Kraftseitenschneider Knipex**  
Spezial WS-Stahl, geschmiedet, gehärtet, Schneiden induktivgehärtet.  
Schenkel tauchisoliert, Kopf poliert

Bestell-Nr.	Ausführung	L mm	VE	€
7401.2	Kraftform	160	6	32,95
7401.4		200	6	38,95
7401.5		250	6	49,90

**Kombizange Knipex**

Spezial WS-Stahl, geschmiedet, gehärtet. Schneiden induktiv gehärtet.  
Mehrkomponenten-Hüllen, Kopf verchromt

Bestell-Nr.	Ausführung	L mm	VE	€
0305.6	Kombiform	160	6	32,50
0305.8		180	6	34,90

**Flachzange Knipex**

Spezial WS-Stahl, geschmiedet, gehärtet. Schneiden induktiv gehärtet.  
Mehrkomponenten-Hüllen, Kopf verchromt

Bestell-Nr.	Ausführung	L mm	VE	€
3015.6	lange Backen	160	6	38,95

**Flachrundzange Knipex**

Spezial WS-Stahl, geschmiedet, gehärtet. Schneiden induktiv gehärtet.  
Mehrkomponenten-Hüllen, Kopf verchromt

Bestell-Nr.	Ausführung	L mm	VE	€
2505.6	gerade Form	160	6	37,50
2615.2		200	6	43,90

**Flachrundzange Knipex**

Spezial WS-Stahl, geschmiedet, gehärtet. Schneiden induktiv gehärtet.  
Mehrkomponenten-Hüllen, Kopf verchromt

Bestell-Nr.	Ausführung	L mm	VE	€
2625.3	um 45° gewinkelt	200	6	51,50

**Kraft-Seitenschneider Knipex**

Spezial WS-Stahl, geschmiedet, gehärtet. Schneiden induktiv gehärtet.  
Mehrkomponenten-Hüllen, Kopf verchromt

Bestell-Nr.	Ausführung	L mm	VE	€
7405.2	Kraftform 64 HRC	160	6	49,95
7405.4		200	6	57,50

**Seitenschneider Knipex**

Spezial WS-Stahl, geschmiedet, gehärtet. Schneiden induktiv gehärtet.  
Mehrkomponenten-Hüllen, Kopf schwarz atramentiert, poliert

Bestell-Nr.	Ausführung	L mm	VE	€
7002.3	schwedische Form 62 HRC	140	6	33,50
7002.4		160	6	34,50
7002.5		180	6	36,90

**Seitenschneider Knipex**

Spezial WS-Stahl, geschmiedet, gehärtet. Schneiden induktiv gehärtet.  
Mehrkomponenten-Hüllen, Kopf verchromt

Bestell-Nr.	Ausführung	L mm	VE	€
7005.4	schwedische Form, 62 HRC	160	6	40,50





## VDE-ZANGEN

- Zangen höchster Qualität und Präzision - Made in Germany
- geprüfte Sicherheit
- 3-Komponenten-Griffhüllen



▲ 1000 V  
IEC 60900  
DIN EN 60900

**Kombizange VDE**

Spezial-Ölhärtestahl, geprüft, Schneide induktivgehärtet, mit Schraubenschlüsselfunktion

Bestell-Nr.	Ausführung	L mm	VE	€
303.07	verchromt, mit 3-Komponenten-Griffhüllen	180	6	29,20

**Flachzange VDE**

Spezial-Ölhärtestahl, geprüft, mit langen Backen

Bestell-Nr.	Ausführung	L mm	VE	€
116.07	verchromt, mit 3-Komponenten-Griffhüllen	160	6	26,50

**Rundzange VDE**

Spezial-Ölhärtestahl, geprüft, mit langen Backen

Bestell-Nr.	Ausführung	L mm	VE	€
118.07	verchromt, mit 3-Komponenten-Griffhüllen	160	6	26,50

**Flachrundzange VDE**

Spezial-Ölhärtestahl, geprüft, mit langen, rundspitzen Backen, Schneide induktivgehärtet, mit Schraubenschlüsselfunktion

Bestell-Nr.	Ausführung	L mm	VE	€
184.07	verchromt, mit 3-Komponenten-Griffhüllen	170	6	28,60
184.17	verchromt, mit 3-Komponenten-Griffhüllen	205	6	31,60

**Flachrundzange VDE**

abgewinkelt, Spezial-Ölhärtestahl, geprüft, mit langen, rundspitzen Backen, Schneide induktivgehärtet, mit Schraubenschlüsselfunktion

Bestell-Nr.	Ausführung	L mm	VE	€
182.17	abgewinkelt, mit 3-K-Griffhüllen	205	6	32,30

**Seitenschneider VDE**

Spezial-Ölhärtestahl, geprüft, Schneide induktivgehärtet für Pianodraht

Bestell-Nr.	Ausführung	L mm	VE	€
776.07	verchromt, mit 3-Komponenten-Griffhüllen	145	6	28,90
776.17		160	6	28,90

**Kraft-Seitenschneider VDE**

Spezial-Ölhärtestahl, geprüft, Schneide induktivgehärtet für Pianodraht

Bestell-Nr.	Ausführung	L mm	VE	€
773.20	verchromt, mit 3-Komponenten-Griffhüllen	200	6	47,60

**Abisolierzange VDE**

Spezial-Ölhärtestahl, geprüft, mit Stellschraube

Bestell-Nr.	Ausführung	L mm	VE	€
415.07	verchromt, mit 3-Komponenten-Griffhüllen	160	6	31,90

**Abisolierzange 3 in 1 VDE**

- Abschneiden: Kabel bis Ø 11 mm, weicher Draht bis Ø 6 mm, harter Draht bis Ø 2 mm
- Abmanteln: Kabel Ø 5-16 mm, 3x1,5 bis 5x1,5 mm<sup>2</sup>
- Abisolieren: Litzen bis Ø 5 mm

Bestell-Nr.	Ausführung	L mm	VE	€
415.03	verchromt mit 3-Komponenten-Griff	180	6	49,90



## VDE-ZANGEN

- Made in Germany
- geprüfte Sicherheit
- 2-Komponenten-Griffhüllen



▲ 1000 V  
IEC 60900  
DIN EN 60900



## Kombizange VDE

Bestell-Nr.	Ausführung	L mm	VE	€
0306.1	verchromt, mit 2-Komponenten-Griffhüllen	180	6	40,50



## Spitzkombizange VDE

besonders handlich, ideal zum Arbeiten in schwer zugänglichen Arbeitsbereichen dank schlanker Kopfform mit spitz zulaufenden Backen (sehr verdrehsicher). Greiffläche einseitig konkav - zum sicheren Greifen flacher Teile. Gefräste Nut im Greifbereich ermöglicht das sichere Halten und Ziehen kleiner Werkstücke wie Nägel, Stifte und Bolzen.

Bestell-Nr.	Ausführung	L mm	VE	€
0826.1	verchromt, mit 2-Komponenten-Griffhüllen	145	1	44,50

Flachzange VDE  
lange Backen

Bestell-Nr.	Ausführung	L mm	VE	€
3016.1	verchromt, mit 2-Komponenten-Griffhüllen	160	6	43,50

Rundzange VDE  
lange Backen

Bestell-Nr.	Ausführung	L mm	VE	€
3036.1	verchromt, mit 2-Komponenten-Griffhüllen	160	6	42,90



2506.1

Flachrundzange VDE  
mit Schneide

Bestell-Nr.	Ausführung	L mm	VE	€
2506.1	gerade, verchromt, 2-K-Griffhüllen	160	6	41,50
2616.2	gerade, verchromt, 2-K-Griffhüllen	200	6	50,50

Flachrundzange VDE  
mit Schneide

Bestell-Nr.	Ausführung	L mm	VE	€
2626.2	abgewinkelt, verchromt, 2-K-Griffhüllen	200	6	56,90



## Seitenschneider VDE

Bestell-Nr.	Ausführung	L mm	VE	€
7006.1	verchromt, mit 2-Komponenten-Griffhüllen	160	6	45,95



## Kraft-Seitenschneider VDE

Bestell-Nr.	Ausführung	L mm	VE	€
7406.1	verchromt, mit 2-Komponenten-Griffhüllen	180	6	59,50

Abisolierzange VDE  
lange Backen

Bestell-Nr.	Ausführung	L mm	VE	€
1106.1	verchromt, mit 2-Komponenten-Griffhüllen	160	6	46,90

## ZANGEN



### Universalwerkzeug

aus besonders hochwertigem, rostfreien Stahl. Kombizange, Drahtschneider, 2 Flachkopf-Schraubendreher, Philips-Schraubendreher, Taschenmesser Klinge, Wellenschliffklinge, Dosen-/Flaschenöffner, Feile

SB-verpackt

Bestell-Nr.	Ausführung	L mm	VE	€
202.65	mit Gürteltasche	100	12	19,90



### Plombenzange

Bestell-Nr.	Ausführung	Ø mm	VE	€
9042.8	vernickelt, Griffe tauchisoliert	8	1	106,00
9062.1	vernickelt, Griffe tauchisoliert	10	1	124,00



### Bleiplomben

im Kusto-Beutel

Bestell-Nr.	Ausführung	Ø mm	VE	€
9192.8	per kg = ca. 850 St.	8	1	51,90
9192.1	per kg = ca. 380 St.	10	1	51,50



### Plombendraht verzinkt

Bestell-Nr.	Ausführung	Stä mm	VE	€
9193.4	auf Spule / 1 kg	1,1	1	74,50
9195.2	Bund á 1000 St. / 200 mm	1,1	1	48,90

## ABISOLIEREN



6800.0



6900.0

### Automatik-Abisolierzange

selbsteinstellend, mit Kabelschneider für Rund- und Flachkabel 0,5-8 mm

Bestell-Nr.	Ausführung	L mm	VE	€
6800.0	ABS-blechverstärkt	170	1	10,90
6900.0	Auto-Elektrik-Satz mit Automatik-Abisolierzange, Kabelschuh-Preßzange und 100 isol. Kabelschuhen, in PVC-Klarsichtbox		1	27,90



### Knipex-Abisolierzange

Fabrikat Rennsteig/Knipex

zum Abisolieren von feindrähtigen und massiven Leitern.

Auch geeignet für Mehrfachleiter und Flachkabel bis 10 mm Breite

Eine Beschädigung der Leiter ist vollkommen ausgeschlossen.

Ergonomisch geformtes Gehäuse aus glasfaserverstärktem Kunststoff.

Bestell-Nr.	Ausführung	L mm	gr	VE	€
607001	von 0,08-10 mm <sup>2</sup>	195	210	1	113,00



**Automatische Abisolierzange**

Super 4 Plus, Zange zudrücken - fertig!

Automatische Einstellung auf den Leiterquerschnitt von Ø 0,2 - 6 mm<sup>2</sup>, Seitenschneider bis Ø 2,5 mm

SB-verpackt

Bestell-Nr.	Ausführung	VE	€
0955.6	Längenanschlag 6-15 mm	1	34,10



**Automatische Abisolierzange**

INDUSTRIEQUALITÄT, Zange zudrücken - fertig!

Automatische Einstellung und manuelle Justierung auf den Leiterquerschnitt von Ø 0,2 - 6 mm<sup>2</sup>, Seitenschneider bis Ø 2,5 mm

SB-verpackt

Bestell-Nr.	Ausführung	VE	€
2010.0	Längenanschlag 6-18 mm	1	65,90



**Universal-Entmanteler**

Allrounder geeignet für Flach- und Rundkabel sowie für Einzeladern. Rundkabel Ø 4-15 mm, flexible Leiter 1,5-50 mm<sup>2</sup>, Flachkabel bis 15 mm, massive Leiter 1,5 und 2,5 mm<sup>2</sup>

SB-verpackt

Bestell-Nr.	Ausführung	VE	€
0917.0	mit Längenanschlag und Längsschnitt	1	34,50



**Universal-Abmantelungswerkzeug**

zum schnellen und präzisen Abmanteln und Abisolieren aller gängigen Koaxial-Kabel, Rund- und Feuchtraumkabel, Datenkabel. Innovatives, ergonomisches Pistolengriff-Design für leichtes Einschneiden, Abziehen und Längsschneiden der Ummantelung. Rundkabel Ø 8-13 mm, Koaxial-Kabel 4,8-7,5 mm, Datenkabel Cat 5-7, Twisted Pair (UTP/STP), Leiter und Litze 0,2-4,0 mm<sup>2</sup>

SB-verpackt

Bestell-Nr.	Ausführung	VE	€
1695.0	mit Längenanschlag und Längsschnitt	6	59,90



0955.1



0955.5



**Kabelmesser**

zum Abmanteln aller gängigen Rundkabel 8-28 mm Ø, Klinge Titan-Nitrid beschichtet, dadurch höhere Schnittgeschwindigkeit, geringerer Verschleiß, höhere Standzeit. Schnitttiefe mit Einstellschraube am Griffende einstellbar, automatische Einstellung auf Rund- und Längsschnitt, Titan-Nitrid beschichtetes Ersatzmesser im Gehäuse, Gehäuse aus hochwertigem, verschleißfestem Polyamid

SB-verpackt

Bestell-Nr.	Ausführung	Typ	Ø mm	VE	€
0955.1	mit Hakenklinge	28H	8-28	12	17,90
0955.5	Ersatzmesser			1	6,10



**Universal-Dosen-Entmanteler**

zum Abmanteln aller gängigen Rundkabel 8-13 mm Ø. Klingen Titan-Nitrid beschichtet, dadurch höhere Schnittgeschwindigkeit, geringerer Verschleiß, höhere Standzeit. Keine Einstellung der Klingen auf die Schnitttiefe erforderlich, Befestigungsclip zur sicheren Aufbewahrung, Gehäuse aus hochwertigem, verschleißfestem Polyamid, TÜV / GS-geprüft. Hervorragend für Arbeiten in Abzweig- und Verteilerdosen geeignet. Für Anwendungen in Handwerk und Industrie

SB-verpackt

Bestell-Nr.	Ausführung	Typ	Ø mm	VE	€
0955.7	Universal	12	8-13	1	20,90



**Coax-Entmanteler**

zum Abmanteln aller gängigen Coaxkabel von 4,8 bis 7,5mm Ø. Klingen Titan-Nitrid beschichtet, dadurch höhere Schnittgeschwindigkeit, geringerer Verschleiß, höhere Standzeit, 2 Klingenpaare für zweistufiges Abisolieren, keine Einstellung der Schnitttiefe notwendig. Keine Beschädigung der inneren Abschirmung und der inneren Kabelelemente, gut erkennbare, innenliegende Längskalierung, TÜV / GS-geprüft.

Für Anwendungen im Handwerk und Industrie

SB-verpackt

Bestell-Nr.	Ausführung	Typ	Ø mm	VE	€
0955.9	Coaxial-Entmanteler	1	4,8-7,5	1	20,80



**Secura Super-Entmanteler**

zum Abmanteln aller gängigen Rundkabel 8-13 mm Ø, Längsschnitt schnell - einfach - durch neuartige Kabelführung im Werkzeuggehäuse. Keine Einstellung der Klingen auf die Schnitttiefe erforderlich, Konturklinge zum Abisolieren von Drähten 0,2-0,3-0,8-1,5-2,5-4,0 mm<sup>2</sup>, zusätzliche Titan-Nitrid-beschichtete Schiebeklinge, Taschenclip aus strapazierbarem Material in ergonomischen Design, TÜV / GS-geprüft. Hervorragend für Arbeiten in Abzweig- und Verteilerdosen geeignet, Längere Kabelstrecken können mit der Längsschnittvorrichtung super entmantelt werden. Für Anwendungen in Handwerk und Industrie

SB-verpackt

Bestell-Nr.	Ausführung	Typ	Ø mm	VE	€
0915.0	Rund- und Längsschnitt	15	8-13	1	53,90



**PC-CAT Abisolierer**

zum Abmanteln von PVC-isolierten CAT- und Netzwerkkabeln 4,5-10 mm Ø. Klingen Titan-Nitrid beschichtet, dadurch höhere Schnittgeschwindigkeit, geringerer Verschleiß, höhere Standzeit. Keine Einstellung der Klingen auf die Schnitttiefe erforderlich. Mit Abisolier Vorrichtung für Leiter und Litzen von 0,2 - 0,8 mm<sup>2</sup>, Gehäuse aus hochwertigem, verschleißfestem Polyamid, TÜV / GS-geprüft. Abisolieren von verschiedenen Kabeltypen, z.B. CAT 5, CAT 6, CAT 7, Twisted-Pair-Kabel. Für Anwendungen in der Netzwerktechnik, Handwerk und Industrie

SB-verpackt

Bestell-Nr.	Ausführung	Typ	Ø mm	VE	€
0916.0	PC-CAT Abisolierer	PC-CAT	4,5-10 0,2-0,8	1	35,90

## KABELBINDER



### Kabelbinder HaWe

Farbe natur, hitzebeständig bis 85°C

SB-Beutel á 100 Stück

Bestell-Nr.	Ausführung	L mm	B mm	VE	€
610.98	Polyamid	100	2,5	5	2,30
610.14		150	3,6	5	4,50
610.18		188	4,8	5	6,60
610.20		200	2,5	5	4,50
610.29		290	3,6	5	8,30
610.30		300	4,8	5	10,90



### Kabelbinder-Satz HaWe 60-tlg.

Farbe natur, aus Polyamid

SB-verpackt

Bestell-Nr.	Ausführung	VE	€
610.60	je 20 St. 2,5 x 100, 2,5 x 150, 2,5 x 200	10	4,90



### Kabelbinder HaWe wieder lösbar

Farbe Natur, aus Polyamid

SB-Beutel á 100 Stück

Bestell-Nr.	Ausführung	L mm	B mm	Ø mm	VE	€
612.20	Polyamid	200	4,8	52	5	11,90
612.30		300	7,2	83	5	23,90



### Kabelbinder HaWe

UV-stabilisiert, schwarz

SB-Beutel á 100 Stück

Bestell-Nr.	Ausführung	L mm	B mm	VE	€
611.59	Polyamid	150	3,6	5	5,20
611.75		200	4,8	5	7,50
611.65		290	3,6	5	9,95
611.80		280	4,8	5	12,90

## KABELSCHEREN



49.160



49.210



### Kabelschere VDE

abisolieren und schneiden von Kupfer- und Alukabel, besseres Schneiden und längere Standzeit durch neues Wellenprofil

Bestell-Nr.	Ausführung	L mm	Ø mm	VE	€
49.160	geschmiedet,	160	16	6	45,90
49.210	gehärtet, verchromt	210	25	6	60,50



### Kabelschere

Edelstahl rostfrei, selbstöffnend mit Ergo-2-K-Griffen und leicht zu öffnendem Verschluss. Kein Quetschen der Kabel.

SB-verpackt

Bestell-Nr.	Ausführung	L mm	VE	€
440.00	für Kabelquerschnitte bis 10 mm Ø	165	6	18,20



### Kabelschere

zum Trennen von Erd-, Kunststoff- und Gummikabeln, aus Al und Cu bis max 27 mm Ø. Schneidbacken aus Spezialwerkzeugstahl, geschmiedet und vergütet, Schneide gehärtet

Bestell-Nr.	Ausführung	L mm	VE	€
600027	Stahlrohrschenkel mit Gummigriffen	505	1	174,00



### Allzweck- und Elektrikerschere

Schneiden, Abisolieren und Crimpen mit großer Präzision. Scherenkopf aus Edelstahl. Langlebiger, robuster, rutschsicherer und ergonomischer Griff aus 2-Komponenten-Material. Vielseitig einsetzbar. Schneidet Kabel, Isoliermaterial, Kabelkanäle, Leder, Pappe uvm.

Bestell-Nr.	Ausführung	L mm	VE	€
440.50	mit Crimp- und Abisoliervorrichtung	160	1	30,90



## ADERENDHÜLSEN



### Aderendhülse DIN 46228

galvanisch-verzinkt

100 Stück SB-verpackt

Bestell-Nr.	Ausführung	Ø mm	L mm	VE	€
144.75	ohne Isolation	0,75	6	10	5,30
144.01		1,0	6	10	5,30
144.50		1,5	7	10	5,40
144.25		2,5	7	10	5,80



### Aderendhülse DIN 46228

galvanisch-verzinkt, Hülsenlänge: 8 mm

100 Stück SB-verpackt

Bestell-Nr.	Ausführung	Ø mm	Farbe	VE	€
044.01	mit Isolation	1,0	rot	10	6,50
044.15		1,5	schwarz	10	6,50
044.25		2,5	blau	10	7,30



### Streudose

mit isolierten Aderendhülsen

Bestell-Nr.	Ausführung	VE	€
90.883	50 St. 0,5, 100 St. 0,75, 100 St. 1,0, 100 St. 1,5, 50 St. 2,5	5	29,90



### Press-Zange

aus Ölhärtetestahl, gesenkgeschmiedet.

Zur zuverlässigen und DIN-gerechten Verpressung von Aderendhülsen.

Bestell-Nr.	Ausführung	L mm	VE	€
143.62	Trapezprofilverpressung von 0,25-2,5 mm	160	6	23,70
143.64	Trapezprofilverpressung von 0,5-16 mm	190	6	26,90



### Aderendhülsen-Sortiment

Presszange, 150 unisolierte Aderendhülsen, von 0,25 bis 2,5 mm

SB-verpackt

Bestell-Nr.	Ausführung	VE	€
143.63	Sortiment mit Zange 143.62	6	35,90



### Aderendhülsen-Sortiment

Presszange, 110 isolierte Aderendhülsen sortiert von 0,5 bis 16 mm

in Kusto-Box

Bestell-Nr.	Ausführung	VE	€
143.65	mit Zange 143.64 + Spannungsprüfer	1	54,90

## KABELSCHUHE



### KABELSCHUHE ISOLIERT - FÜR LÖTFREIES VERBINDEN

rot = Querschnitt 0,5 - 1,5 mm

blau = Querschnitt 1,5 - 2,5 mm



### Ringkabelschuh

10 St SB-verpackt

Bestell-Nr.	Ausführung	Farbe	VE	€
315.04	Bohrung 4 mm	rot	10	4,30
325.04	Bohrung 4 mm	blau	10	4,50
325.05	Bohrung 5 mm	blau	10	4,80
325.06	Bohrung 6 mm	blau	10	5,10



### Flachsteckhülse

10 St SB-verpackt

Bestell-Nr.	Ausführung	Farbe	VE	€
415.10	Steckmaß 6,3 x 0,8 mm	rot	10	4,70
425.10	Steckmaß 6,3 x 0,8 mm	blau	10	4,90



### Abzweig-Flachsteckhülse

10 St SB-verpackt

Bestell-Nr.	Ausführung	Farbe	VE	€
415.20	Steckmaß 6,3 x 0,8 mm	rot	10	5,50
426.20	Steckmaß 6,3 x 0,8 mm	blau	10	5,60



### Flachstecker

10 St SB-verpackt

Bestell-Nr.	Ausführung	Farbe	VE	€
415.40	Steckmaß 6,3 x 0,8 mm	rot	10	4,70
425.40	Steckmaß 6,3 x 0,8 mm	blau	10	4,90



### Rundsteckhülse

10 St SB-verpackt

Bestell-Nr.	Ausführung	Farbe	VE	€
415.60	Stecker Ø 4 mm	rot	10	5,30
425.60	Stecker Ø 5 mm	blau	10	5,60



### Rundstecker

10 St SB-verpackt

Bestell-Nr.	Ausführung	Farbe	VE	€
415.50	Stecker Ø 4 mm	rot	10	5,10
425.50	Stecker Ø 5 mm	blau	10	5,10



### Stossverbinder

10 St SB-verpackt

Bestell-Nr.	Ausführung	Farbe	VE	€
415.70	Querschnitt 0,5 - 1,5 mm	rot	10	5,10
425.70	Querschnitt 1,5 - 2,5 mm	blau	10	5,40



687.00



687.01

**Kabelschuh-Sortiment**

isolierte Kabelverbinder, sortiert

Bestell-Nr.	Ausführung	VE	€
687.00	200 Stück im Kusto-Klarsichtkasten	5	23,50
687.01	100 Stück im SB-Beutel	10	13,50

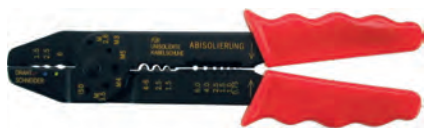

**Kabelschuh-Presszange**

für isolierte und unisolierte Kabelverbindungen, mit Abisoliereneinrichtung, Draht- und Schraubenabschneider, für Kabelquerschnitte 0,75-6 mm<sup>2</sup> und Endhülsen 1,5-2,5-4-6

SB-verpackt

Bestell-Nr.	Ausführung	L mm	VE	€
4000.9	brüniert mit Kusto-Griffen	220	10	10,50



**Kabelschuh-Sortiment**

im Kusto-Sortimentkasten mit Klarsichtdeckel, mit 60 isolierten Kabelverbindern

mit SB-Öse

Bestell-Nr.	Ausführung	VE	€
686.00	mit Zange 210 mm	5	17,50



**Aderendhülsen crimpzange PEW 8.85N**

selbsteinstellend auf die gewünschten Aderendhülsen, Seiteneinführung der Hülse in das Werkzeug, schlanke Bauform, gleichmäßiges Verpressen der Hülsen, 0,08-16 mm<sup>2</sup>, 4-kant Crimpung, Made in Germany

Bestell-Nr.	Ausführung	L mm	VE	€
610185	brüniert mit Kunststoffgriffen	180	1	261,00



**Aderendhülsenpresszange PEW 8.87 für Frontpressung**

DIN-gerechte Pressverbindungen von Aderendhülsen 0,08 - 10 mm<sup>2</sup>, universeller Einsatz durch frontale und seitliche Einführung, Vorauswahl des Querschnittsbereiches, kraftsparende Hebelverhältnisse, Preßdruck nachjustierbar, Made in Germany

Bestell-Nr.	Ausführung	L mm	VE	€
618087	brüniert mit Kunststoffgriffen	200	1	261,00



**Handpreßzange PEW 9**

mit Preßeinsatz für isolierte Kabelschuhe und -Verbinder, hohe Crimpkraft durch effiziente Übersetzungsverhältnisse, mit Zwangssperre (entriegelbar) für zuverlässiges Crimpen, geringe Griffweite, auch für kleine Hände geeignet

Bestell-Nr.	Ausführung	gr	L mm	VE	€
620106	Querschnitte 0,5 - 6,0 mm	490	215	1	157,00

## KANTENZANGEN



### Kantenzange HaWe

Kopf und Schulter fein poliert

Bestell-Nr.	Ausführung	L mm	VE	€
215.16	lackiert, Kopf und Schulter	160	6	9,90
215.18	fein poliert	180	6	11,50
215.20	Schenkel tauchisoliert	200	6	11,90



### Kantenzange Knipex

Spezialstahl ölgehärtet



Bestell-Nr.	Ausführung	L mm	VE	€
290.16	schwarz atramentiert	160	6	21,90
290.18		180	6	22,50
290.21		210	6	23,90
290.22		225	6	26,90
290.25		250	6	31,90



### Hammer-Kantenzange Knipex

Spezialstahl ölgehärtet



Bestell-Nr.	Ausführung	L mm	VE	€
292.21	tauchisoliert	210	6	29,95

## RABITZ-/MONIERZANGEN



### Rabitz-Zange HaWe

Spezialstahl ölgehärtet

Bestell-Nr.	Ausführung	L mm	VE	€
210.22	lackiert, Kopf poliert	225	6	12,90
210.25	Schenkel tauchisoliert	250	6	13,95
210.28		280	6	15,50



### Rabitz-Zange Knipex

Spezialstahl ölgehärtet



Bestell-Nr.	Ausführung	L mm	VE	€
291.20	schwarz atramentiert	200	6	20,90
291.22		220	6	21,50
291.25		250	6	22,90
291.28		280	6	25,90
291.30		300	6	29,90
99.220	Kopfbreite 12 mm	220	6	26,95



### Kraft-Monierzange Knipex

Spezialstahl ölgehärtet



Bestell-Nr.	Ausführung	L mm	VE	€
9910.3	schwarz atramentiert	300	6	37,95



### Kraft-Monierzange Knipex

Spezialstahl ölgehärtet



Bestell-Nr.	Ausführung	L mm	VE	€
9914.2	vernickelt	250	6	34,90
9914.3	vernickelt	300	6	41,90

## FLECHTERZANGEN



4-fach Gewerbe



1133.0

### Flechter-Zange Stubai

höchste Präzision und Schneidleistung, Spezialstahl ölgehärtet

Bestell-Nr.	Ausführung	L mm	VE	€
1133.0	mit 4-fach Gewerbe	280	5	95,90



### Flechter-Zange

Schneiden induktivgehärtet, maximale Kraftübertragung, handlich

Bestell-Nr.	Ausführung	L mm	VE	€
115.24	gesenkgeschmiedet, ölgehärtet,	240	6	22,70
115.26	tauchisoliert	260	6	25,90
115.30		300	6	30,50



### Flechter-Zange

Schneiden induktivgehärtet, maximale Kraftübertragung, handlich

Bestell-Nr.	Ausführung	L mm	VE	€
115.33	verzinkt	300	6	36,90



### Schmiedezange

schwarz lackiert

Bestell-Nr.	Ausführung	L mm	VE	€
848.30	Flachmaul	300	1	34,10
848.40		400	1	44,90

## BOLZENSCHNEIDER



VBW

### Hebelvorschneider

zum Schneiden von weichen und harten Drähten, Bolzen, Nägel, Nieten und ähnlichen Werkstoffen

Bestell-Nr.	Ausführung	L mm	VE	€
810.18	mit 4-fach-Gewerbe	180	1	79,90



### Hebelvorschneider

zum Schneiden von weichen und harten Drähten, Bolzen, Nägel, Nieten und ähnlichen Werkstoffen

Bestell-Nr.	Ausführung	L mm	VE	€
810.20	mit Kraftgewerbe	200	6	42,50



### Mini-Bolzenschneider

für Stahldraht, Schneiden induktivgehärtet

SB-verpackt

Bestell-Nr.	Ausführung	L mm	Ø mm	VE	€
812.01	Schenkel gepreßt	210	4,0	1	17,90



7101.2



7131.2



### Kompakt-Bolzenschneider Knipex

Knipex „CoBolt“, hohe Schneidleistung bei geringerem Kraftaufwand für Stahldraht, Nägel, Nieten, Schrauben. Schneiden induktivgehärtet, ca. 64 HRC

Bestell-Nr.	Ausführung	L mm	Ø mm	VE	€
7101.2	atramentiert, getauchte Griffe	200	6,0	6	58,50
7131.2	mit Aussparung, speziell	200	6,0	6	60,50
7131.5	für den Trockenausbau	250	6,0	1	76,60

## BOLZENSCHNEIDER



Köpfe

### Bolzenschneider HaWe

mit verstärkten Griffrohren, pulverbeschichtet mit Exzenternachstellung und abrutschsicheren Ergo-Griffhüllen. Made in Germany

Bestell-Nr.	Ausführung	L mm	VE	€
812.30	Schneidleistung 44 HRC Ø 5 mm	330	1	58,90
812.45	Schneidleistung 44 HRC Ø 7 mm	460	1	84,90
812.60	Schneidleistung 44 HRC Ø 8 mm	620	1	106,00
812.75	Schneidleistung 44 HRC Ø 9 mm	780	1	149,00
812.90	Schneidleistung 44 HRC Ø 9 mm	900	1	202,00
813.45	Ersatz-Messerkopf für 460 mm Länge		1	53,90
813.60	Ersatz-Messerkopf für 620 mm Länge		1	71,50
813.75	Ersatz-Messerkopf für 780+900 mm Länge		1	94,50



### Baustahlgewebe-Schneider HaWe

mit verstärkten Griffrohren, pulverbeschichtet mit Exzenternachstellung und abrutschsicheren Ergo-Griffhüllen. Made in Germany

Bestell-Nr.	Ausführung	L mm	VE	€
812.80	Schneidleistung 44 HRC Ø 9 mm	900	1	186,00
813.80	Ersatz-Messerkopf		1	119,00



VBW

### Bolzenschneider vbw

mit nachstellbaren Messern (Exzenterschrauben), Stahlrohrschenkel

Bestell-Nr.	Ausführung	L mm	VE	€
980.46	Schneidl. 19 HRC 8 mm, 48 HRC 5 mm	460	1	138,00
980.61	Schneidl. 19 HRC 9 mm, 48 HRC 7 mm	610	1	155,00
980.76	Schneidl. 19 HRC 11 mm, 48 HRC 8 mm	760	1	198,00
980.91	19 HRC 13 mm, 40 HRC 11 mm, 48 HRC 9 mm	910	1	285,00
980.01	Ersatz-Messerkopf für 460 mm Länge		1	79,95
980.02	Ersatz-Messerkopf für 610 mm Länge		1	98,90
980.03	Ersatz-Messerkopf für 760 mm Länge		1	133,00
980.04	Ersatz-Messerkopf für 910 mm Länge		1	163,00



VBW

### Bolzenschneider vbw Light Cut

deutlich geringeres Eigengewicht durch sehr stabile Alu-Griffrohre mit hochwertigen, ergonomischen 2-K-Griffen. Mit nachstellbaren Messern (Exzenterschrauben)

Bestell-Nr.	Ausführung	L mm	VE	€
980.80	Schneidleistung 19 HRC 10 mm, 48 HRC 6 mm	800	1	196,00

## MATTENSCHNEIDER

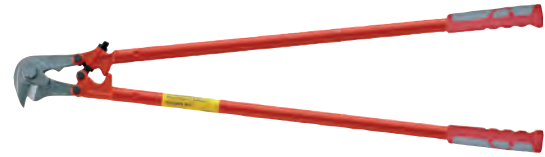

VBW

### Baustahlmatten-Schneider

mit nachstellbaren Messern

Bestell-Nr.	Ausführung	L mm	VE	€
985.95	Schneidleistung 19 HRC 11 mm, 48 HRC 8 mm	950	1	215,00
985.01	Ersatz-Messerkopf		1	152,00



VBW

### Baustahlmatten-Schneider vbw Light Cut

deutlich geringeres Eigengewicht durch sehr stabile Alu-Griffrohre mit hochwertigen, ergonomischen 2-K-Griffen. Mit nachstellbaren Messern (Exzenterschrauben)

Bestell-Nr.	Ausführung	L mm	VE	€
435.10	Schneidleistung 19 HRC 11 mm, 48 HRC 6 mm	1000	1	309,00



KRENN  
...wir schneiden Stahl



### Mattenschneider Krenn

KM-10 höchste Qualität

mit den 3-Schneiden-Wendemessern = 3 Mattenschneider in Einem mit gesenkgeschmiedetem Oberteil, Stahlrohrschenkel und Gummigriffen, für Material bis 58 HRC

Bestell-Nr.	Ausführung	L mm	VE	€
815.10	Schneidleistung 19 HRC 11 mm, 40 HRC 9 mm	900	1	269,00



KRENN  
...wir schneiden Stahl



### Stahlschneider Krenn

K-10/K12 höchste Qualität

mit den 3-Schneiden-Wendemessern = 3 Mattenschneider in Einem mit gesenkgeschmiedetem Oberteil, Stahlrohrschenkel und Gummigriffen, für Material bis 58 HRC

Bestell-Nr.	Ausführung	L mm	VE	€
814.10	Schneidleistung 19 HRC 13 mm, 40 HRC 10,5 mm	800	1	319,00
814.12	Schneidleistung 19 HRC 14 mm, 40 HRC 12,5 mm	900	1	388,00

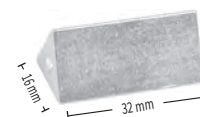

### Ersatzmesser Krenn Nr. 4

für alle Modelle, aus Chrom-Spezial

SB-verpackt

Bestell-Nr.	Ausführung	VE	€
814.44	58 HRC, 3-Schneiden-Wechselmesser	1	28,95



## KLEMPNERZANGEN



### Falz-Zange

aus Qualitätsstahl mit aufgelegtem Gewerbe, schwarz lackiert

Bestell-Nr.	Ausführung	B mm	L mm	VE	€
333.60	gerade	60	280	6	58,10



### Falz-Zange

aus Qualitätsstahl mit aufgelegtem Gewerbe, schwarz lackiert

Bestell-Nr.	Ausführung	B mm	L mm	VE	€
334.60	gebogen 45°	60	280	6	61,40



### Falz-Zange

aus Qualitätsstahl mit aufgelegtem Gewerbe, schwarz lackiert

Bestell-Nr.	Ausführung	B mm	L mm	VE	€
335.60	gebogen 90°	60	280	6	66,40



### Falz-Zange leicht

geschmiedet, komplett vergütet, mit eingelegtem Gewerbe, Schenkel tauchisoliert. Für kleine, präzise Falz- und Biegearbeiten.

Bestell-Nr.	Ausführung	B mm	L mm	VE	€
829.01	gerade	24	185	6	69,90



### Falz-Zange leicht

geschmiedet, komplett vergütet, mit eingelegtem Gewerbe, Schenkel tauchisoliert. Für kleine, präzise Falz- und Biegearbeiten.

Bestell-Nr.	Ausführung	B mm	L mm	VE	€
830.01	gebogen 45°	20	185	6	78,50

## KLEMPNERWERKZEUG



### Klempner-Zange

mit aufgelegtem Gewerbe, schwarz lackiert mit Kusto-Griffhüllen

Bestell-Nr.	Ausführung	L mm	VE	€
330.00	Flachzange	240	6	53,80



### Klempner-Zange

mit aufgelegtem Gewerbe, schwarz lackiert mit Kusto-Griffhüllen

Bestell-Nr.	Ausführung	L mm	VE	€
331.00	Rundzange	240	6	53,80



### Quetsch-Falzzange

Spezialzange geschmiedet, vergütet, mit durchgestecktem Gewerbe, Schenkel tauchisoliert, gut geeignet zum Eckfalzen.

Bestell-Nr.	Ausführung	B mm	L mm	VE	€
828.80	Einstecktiefe 80 mm	80	325	6	188,00



### Falzaufbiegezange

Spezialzange geschmiedet, Oberbacke mit Schneide, Unterbacke mit Prisma, zum Öffnen von Steh- und Doppelfälzen

Bestell-Nr.	Ausführung	L mm	VE	€
795.01	mit aufgelegtem Gewerbe	250	5	88,50

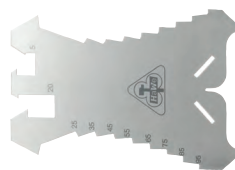

### Anreißschablone

von 5-100 mm, 5 mm steigend, gehärtet auf 48 HRC, daher höhere Standzeit der Kanten

Bestell-Nr.	Ausführung	L mm	B mm	Stä mm	VE	€
786.01	rostfrei, gehärtet	140	100	1,3	1	21,00



### Klempner-Hammer

Kunststoff, schlagfest, splitterfrei

Bestell-Nr.	Ausführung	L mm	gr	VE	€
785.01	155x85x35/12	350	550	1	57,50

## NIETZANGEN



### Nietzange HaWe

aus Alu-Druckguß mit Stahlschenkeln und Öffnungsfeder

SB-verpackt

Bestell-Nr.	Ausführung	VE	€
2040.0	Mundstücke 2,4 / 3,2 / 4,0 / 4,8 mm	10	20,90



### Nietzange Taiyo

Alu-Druckguß mit Stahlschenkeln und Öffnungsfeder

SB-verpackt

Bestell-Nr.	Ausführung	VE	€
2.1001	Mundstücke 2,4 / 3,2 / 4,0 / 4,8 mm	6	42,90



### Nietzange GESIPA NTX

aus Alu-Druckguß mit Stahlschenkeln und Übersetzung, ergonomisch und robust.

Arbeitsbereich: Alu-Stift bis 5 mm Niete, Stahl-Stift bis 4 mm Niete **im Einzelkarton**

Bestell-Nr.	Ausführung	VE	€
705.11	NTX ohne Feder, Mundstücke 1,8 / 2,4 / 3,2 mm	1	101,00
705.54	NTX-F mit Feder, Mundstücke 2,4 / 2,7 / 3,2 mm	1	104,00



### Futterbacken für Gesipa Nietzangen

Spezialgehärtet

Bestell-Nr.	Ausführung	BE	VE	€
705.12	Paar	Pa	1	20,50



### Nietzange GESIPA Flipper

durch neue Technik und Ergonomie 40% weniger Kraftaufwand dadurch mühelose Einhandbedienung. Mit Nietdornauffangbehälter und Montageschlüssel

im Einzelkarton

Bestell-Nr.	Ausführung	VE	€
701.01	Mundstücke 1,8 / 2,4 / 2,9 mm	1	129,00

## NIETZANGEN



### Hebelnietgerät GESIPA HN 2

aus hochwertigem Alu-Druckguss mit geschlossenem Gehäuse. Mit Nietdorn-Auffangbehälter und Montageschlüssel.

Arbeitsbereich: bis 6,4 mm Niete außer Polygrip und Bulb-Blindniete

Bestell-Nr.	Ausführung	L mm	gr	VE	€
713.15	M-Stücke 2,9 / 3,2 / 3,6 / 4,0 / 4,5 mm	570	1850	1	419,00



### Hebelnietgerät Taiyo TS-20

Bestell-Nr.	Ausführung	L mm	gr	VE	€
2.1002	Mundstücke 2,4 / 3,2 / 4,0 / 4,8 mm Ø	460	1750	6	82,90



### Blindnietmutter-Zange GESIPA GBM 5

auf SB-Karte

Bestell-Nr.	Ausführung	VE	€
723.28	mit 3 Gewindedorne M 4-5-6	1	106,00



### Blindnietmutter aus Alu

SB-verpackt

Bestell-Nr.	Ausführung	St/Pac	BE	VE	€
94.000	M 4 nietbare Stärke 0,25 - 3,0 mm	20	Pac	10	11,90
94.019	M 4 nietbare Stärke 2,5 - 4,5 mm	20	Pac	10	11,90
94.027	M 5 nietbare Stärke 0,25 - 3,0 mm	15	Pac	10	11,90
94.035	M 5 nietbare Stärke 2,5 - 5,0 mm	15	Pac	10	11,90
94.043	M 6 nietbare Stärke 0,25 - 3,5 mm	8	Pac	10	11,90
94.051	M 6 nietbare Stärke 3,0 - 5,5 mm	7	Pac	10	11,90

Für weitere Ersatzteile bitte Ersatzteilliste anfordern.

## NIETZANGEN



### Niet-Set HaWe-Impex

Nietzange + 100 Alu-Blindnieten sortiert 3 + 4 mm

in Klarsichtbox

Bestell-Nr.	Ausführung	VE	€
2080.0	Mundstücke 2,4 / 3,2 / 4,0 / 4,8 mm	10	28,90



### Niet-Box GESIPA NTX

Nietzange NTX, Montageschlüssel, 12 verschiedene Nietarten:  
 Alu/Stahl 3x5, 3x7, 3x8, 3x10, 3x12, 4x5, 4x6, 4x8, 4x10, 4x12 mm  
 Kupfer/Stahl 3x5, 3x7 mm

Bestell-Nr.	Ausführung	VE	€
754.27	in Stahlblechkasten	1	290,00



### Blindniete GESIPA

Niete Alu, Stift Stahl

SB-verpackt

Bestell-Nr.	Ausführung	Ø mm	L mm	St/Pac	VE	€
630.06	für Materialstärke 2,5-3,5 mm	3	6	100	10	10,20
630.14	für Materialstärke 4,5-5,0 mm	3	8	100	10	10,90
630.22	für Materialstärke 7,0-9,0 mm	3	12	100	10	12,10
630.30	für Materialstärke 1,5-3,0 mm	4	6	100	10	11,40
630.49	für Materialstärke 4,0-5,0 mm	4	8	100	10	12,10
630.57	für Materialstärke 6,5-8,5 mm	4	12	100	10	13,30
630.65	für Materialstärke 2,0-2,5 mm	5	6	50	10	9,70
630.73	für Materialstärke 4,5-6,0 mm	5	10	50	10	10,30
630.81	für Materialstärke 6,0-8,0 mm	5	12	50	10	10,90

### Blindniete GESIPA

Großpack

Bestell-Nr.	Ausführung	Ø mm	L mm	St/Pac	VE	€
630.41	für Materialstärke 5,0-6,5 mm	4	10	500	1	42,10
630.42	für Materialstärke 6,5-8,5 mm	4	12	500	1	45,90
630.46	für Materialstärke 1,5-3,0 mm	4	6	500	1	34,30
630.48	für Materialstärke 4,0-5,0 mm	4	8	500	1	37,90

## NIETEN



### Blindniete GESIPA PolyGrip®

durch den großen Klemmbereich kann ein PolyGrip®-Blindniet bis zu fünf verschiedene Standardblindniete ersetzen.

Niete Alu, Stift Stahl

SB-verpackt

Bestell-Nr.	Ausführung	Ø mm	L mm	St/Pac	VE	€
634.38	für Materialstärke 0,5-5,0 mm	3,2	8,0	100	10	10,90
634.41	für Materialstärke 0,5-6,5 mm	4,0	10,0	100	10	12,60
634.47	für Materialstärke 7,0-13 mm	4,0	17,0	50	10	8,90
634.87	für Materialstärke 6,5-13 mm	4,8	17,0	50	10	10,90



### Blindniet-Sortiment

in SB-Tasche

Bestell-Nr.	Ausführung	VE	€
639.11	mit 35 Alu-Nieten Ø 4 mm kurz 4x6, 35 Alu-Nieten Ø 4 mm mittel 4x8 30 Alu-Nieten Ø 4 mm lang 4x12	10	17,20



### Blindniete GESIPA

Niete Kupfer, Stift Bronze

SB-verpackt

Bestell-Nr.	Ausführung	Ø mm	L mm	St/Pac	VE	€
635.06	für Materialstärke 0,5-3,5 mm	4	6	50	10	18,30
635.10	für Materialstärke 4,5-6,5 mm	4	10	50	10	19,50
635.12	für Materialstärke 6,5-8,5 mm	4	12	50	10	20,90

Weitere Gesipa-Nietzangen sowie Blindnieten auf Anfrage.



**Lochband**

zur Befestigung von Gegenständen z.B. Rohrleitungen auf dem Boden oder als Deckenabhängung. Günstige, einfache und universelle Montage- und Befestigungsmöglichkeit.

Bestell-Nr.	Ausführung	B mm	L m	VE	€
317.10	verzinkt	17	10	10	10,90
319.10	verzinkt, kunststoffummantelt	19	10	10	12,40



**Fixpin-Einschlagnagel**

schnelle und sichere Befestigung von Lochbändern, Rohrbügeln etc. in Beton und allen Vollbaustoffen. Kein Vorbohren notwendig.

**Nur mit Setzeisen verarbeiten. Bei Fehlschlag können gehärtete Stahlnägel eventuell brechen. Senkrecht einschlagen.**

Schutzbrille empfohlen.

200 Stück-Pack

Bestell-Nr.	Ausführung	Ø mm	L mm	VE	€
344.08	Stahl	4	18	5	14,10
344.22		4	22	5	15,50



**Fixpin-Einschlagnagel**

mit geriffeltem Schaft für leichteres Eindringen und besseren Halt. **Nur mit Setzeisen verarbeiten. Bei Fehlschlag können gehärtete Stahlnägel eventuell brechen. Senkrecht einschlagen.**

Schutzbrille empfohlen.

200 Stück-Pack

Bestell-Nr.	Ausführung	Ø mm	L mm	VE	€
344.18	Stahl-geriffelt	4	18	5	14,95



**Setzeisen**

für das korrekte Einschlagen der Fixpin-Einschlagnägel

Bestell-Nr.	Ausführung	VE	€
344.00	mit Handschutz	1	39,90



3884.1



3884.2

**Pinzette**

Stahl gehärtet, rostfrei

Bestell-Nr.	Ausführung	L mm	VA	VE	€
3884.1	Spitzen fein, gerade	135	lose	12	4,95
3884.2	Spitzen abgerundet, gebogen	125	lose	12	4,95
3884.3	Spitzen fein, gerade	135	SB	12	6,90
3884.4	Spitzen abgerundet, gebogen	125	SB	12	6,90



**Pinzetten-Satz**

Stahl gehärtet, rostfrei

in SB-Tasche

Bestell-Nr.	Ausführung	L mm	VE	€
428.02	gerade, gebogen, spitz, breit	125	10	10,90

## GRIPZANGEN



### Gripzange

mit geschmiedeten Backen, Schnell-Lösehebel und Drahtschneider, Spezialstahl vernickelt, preisgünstige Modelle!

Bestell-Nr.	Ausführung	Spannw. mm	L mm	VE	€
50.005	Halbrund-Maulform	35	140	1	9,90
50.007		40	180	1	10,90
50.010		50	225	1	13,90



### Gripzange

mit geschmiedeten Backen, Schnell-Lösehebel und Drahtschneider, Chrom-Vanadium

Bestell-Nr.	Ausführung	Spannw. mm	L mm	VE	€
63.007	Halbrund-Maulform	35	180	1	28,90
53.000		50	220	1	29,90



### Parallel-Gripzange Plus

mit beweglichem Unterbacken und Schnell-Lösehebel, Chrom-Vanadium

Bestell-Nr.	Ausführung	Spannw. mm	L mm	VE	€
15.011	mit Stellschraube	40	230	1	36,90



### Langbeck-Klemmzange

Spezialstahl, mit Drahtschneider

Bestell-Nr.	Ausführung	Spannw. mm	L mm	VE	€
60.165	mit Stellschraube	50	165	1	11,50



55.000



55.001

### Gripzange C-Form

für sperrige Werkstücke, Chrom-Vanadium

Bestell-Nr.	Ausführung	Spannw. mm	L mm	VE	€
55.000	starre Backen	80	280	1	41,90
55.001	mit beweglichen Druckplättchen	80	280	1	46,90

## GRIPZANGEN



### Schweißgripzange

Bestell-Nr.	Ausführung	Spannw. mm	L mm	VE	€
54.001	CV vernickelt	50	280	1	44,90



### Breitmaul-Gripzange

mit breiten Stahlbacken

Bestell-Nr.	Ausführung	Spannw. mm	L mm	B mm	VE	€
621.00	vernickelt	45	200	80	1	42,50



### Elektronik-Seitenschneider

Präzisions-Ausführung

Bestell-Nr.	Ausführung	L mm	VE	€
2251.3	verchromt mit Feder	112	6	27,50



### Präzisions-Elektronikzange

aus verzugsfreiem Präzisions-Stahlblech, C70, präzise geschliffene Schneiden und Backen, im Salzbad gehärtet, mit Öffnungsfeder, 2-K-Griffe

Bestell-Nr.	Ausführung	L mm	VE	€
430.01	Seitenschneider für Drähte bis 1,3 mm Ø	130	6	20,50



### Electronic Super-Knips

Kopf brüniert, blendfrei. Griffe mit Weich-PVC überzogen. Für harten und weichen Draht (H), mit induktiv gehärteten Schneiden Schneidenhärte ca. 63 HRC, geschliffene Schneiden ohne Facette: zum flächengleichen Trennen, präzise geformte Spitzen durchtrennen auch anliegende Drähte ab Ø 0,2 mm

Bestell-Nr.	Ausführung	L mm	VE	€
7861.0	Form 6: Grundmodell	125	6	31,50
7871.0	Form 7: mit Drahtklemme	125	6	35,90



## ELEKTRONIK-ZANGEN



### Elektronik-Seitenschneider HaWe

Bestell-Nr.	Ausführung	L mm	VE	€
2251.0	verchromt mit Feder	110	6	8,90



### Elektronik-Spitzzange HaWe mit rundspitzen Backen

Bestell-Nr.	Ausführung	L mm	VE	€
2252.0	verchromt mit Feder	130	6	8,90



### Elektronik-Rundzange HaWe mit runden, spitzen Backen

Bestell-Nr.	Ausführung	L mm	VE	€
2253.0	verchromt mit Feder	130	6	8,90



### Elektronik-Flachzange HaWe mit flachen Backen

Bestell-Nr.	Ausführung	L mm	VE	€
2254.0	verchromt mit Feder	125	6	8,90



### Elektronik-Vorschneider HaWe

Bestell-Nr.	Ausführung	L mm	VE	€
2255.0	verchromt mit Feder	110	6	8,90

## SCHEREN



520.14

520.20

### Universal-Schere

mit Super-Härte und Super-Schnittleistung, für Haushalt, Handwerk, Industrie und Büro.

Bestell-Nr.	Ausführung	L mm	VE	€
520.14	Edelstahl rostfrei, poliert	140	12	4,90
520.20		210	12	8,95
520.25		250	12	11,50



### Schere-Satz 3-teilig mit 2-Komponenten-Griffhüllen

SB-verpackt

Bestell-Nr.	Ausführung	VE	€
970.03	rostfrei, 140, 210, 250 mm	10	16,90



### Haushalts- und Näh-Schere

Bestell-Nr.	Ausführung	L mm	VE	€
840.15	ganz vernickelt	150	12	9,95



### Papierschere

Bestell-Nr.	Ausführung	L mm	VE	€
853.20	ganz vernickelt	200	12	14,95



### Silhouettenschere

für Scherenschnitte und feine Papierarbeiten

Bestell-Nr.	Ausführung	L mm	VE	€
182.00	Stahl geschmiedet, vernickelt	100	12	8,90

## SCHEREN



### Arbeitsschere

Bestell-Nr.	Ausführung	L mm	VE	€
860.20	Blätter poliert, Griffe lackiert	200	6	16,95
860.25		250	6	22,95

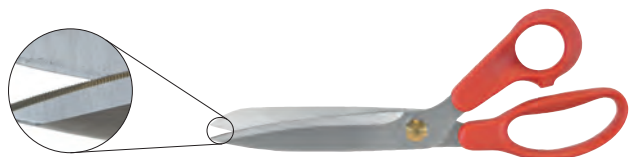

### Folienschere Micro-Zahnung

Spezialschere zum mühelosen Schneiden von Dach- und Dichtungsbahnen, Flachdachfolien, Teichfolien, Trittschalldämmung, Vlies und vielem mehr

Bestell-Nr.	Ausführung	L mm	VE	€
265.00	rostfrei mit Micro-Zahnung	265	1	68,90



### Tapezierschere

SB-verpackt

Bestell-Nr.	Ausführung	L mm	VE	€
70.427	rostfrei	275	12	10,50



### Lederschere (Pappschere)

Bestell-Nr.	Ausführung	L mm	VE	€
632.15	ganz vernickelt	150	12	22,50
632.20		180	12	26,50



72.180

### Goldschmiedeschere

Stahl geschmiedet, schwarz lackiert, Schneiden poliert

Bestell-Nr.	Ausführung	L mm	VE	€
72.180	gerade	180	6	13,90
73.180	gebogen	180	6	13,90

## SCHEREN



### Kombischere

„Allesschneider“, Edelstahl rostfrei, Schneiden gezahnt, Kusto-Griffe, mit Feder

SB-verpackt

Bestell-Nr.	Ausführung	L mm	VE	€
47.000	Schneide gerade	150	6	6,90



### Kombischere

„Allesschneider“, Edelstahl rostfrei, Schneiden gezahnt, Kusto-Griffe, mit Feder

SB-verpackt

Bestell-Nr.	Ausführung	L mm	VE	€
48.001	Schneide gerade	190	6	11,50



### Kombischere

„Allesschneider“, Edelstahl rostfrei, Schneiden gezahnt, Kusto-Griffe, mit Feder

SB-verpackt

Bestell-Nr.	Ausführung	L mm	VE	€
49.000	Schneide abgewinkelt	190	6	15,10



### Allzweck- und Elektrikerschere

Schneiden, Abisolieren und Crimpen mit großer Präzision. Scherenkopf aus Edelstahl. Langlebiger, robuster, rutschsicherer und ergonomischer Griff aus 2-Komponenten -Material. Vielseitig einsetzbar. Schneidet Kabel, Isoliermaterial, Kabelkanäle, Leder, Pappe uvm.

Bestell-Nr.	Ausführung	L mm	VE	€
440.50	mit Crimp- und Abisoliervorrichtung	160	1	30,90



### Kombischeren Erdi

Edelstahl rostfrei, ergonomische Kusto-Griffe, mit Feder und Verschluss, schlagfest - scharf - robust

auf SB-Karte

Bestell-Nr.	Ausführung	L mm	VE	€
48.000	Universal	190	6	19,20



### Kombischere Erdi Combinox®

Edelstahl rostfrei, ergonomische Kusto-Griffe, mit Feder und Verschluss, schlagfest - scharf - robust

auf SB-Karte

Bestell-Nr.	Ausführung	L mm	VE	€
50.002	Universal mit Abisolierer + Drahtkerbe	190	6	26,10



102.25

103.25

**Berliner Blechschere**

Scherenkopf und Griff aus einem Stück geschmiedet, Schneiden induktivgehärtet, Gewerbeverschraubung nachstellbar. Für gerade Schnitte.

Bestell-Nr.	Ausführung	L mm	VE	€
102.25	Qualitätsstahl, gerader Schnitt	250	5	25,30
102.30	Qualitätsstahl, gerader Schnitt	300	5	33,70
103.25	Qualitätsstahl, mit Feder, gerader Schnitt	250	5	28,90



107.22

108.25

**Loch-Blechschere**

Scherenkopf und Griff aus einem Stück geschmiedet, Schneiden induktivgehärtet, Gewerbeverschraubung nachstellbar. Für kurze gerade und Figurschnitte.

Bestell-Nr.	Ausführung	L mm	VE	€
107.22	Qualitätsstahl, Schnitt rechts	225	5	26,90
107.25	Qualitätsstahl, Schnitt rechts	250	5	29,00
107.27	Qualitätsstahl, Schnitt rechts	275	5	32,20
10.725	Qualitätsstahl, Schnitt links	250	5	28,50
108.25	Qualitätsstahl, mit Feder, Schnitt rechts	250	5	31,00

**Loch-Blechschere**

Scherenkopf und Griff aus einem Stück geschmiedet, Schneiden induktivgehärtet, Gewerbeverschraubung nachstellbar. Für kurze gerade und Figurschnitte.

Bestell-Nr.	Ausführung	L mm	VE	€
307.25	Edelstahl, Schnitt rechts	250	5	39,30
30.725	Edelstahl, Schnitt links	250	5	39,30

**Tafel-Blechschere (Durchlaufschere)**

Scherenkopf und Griff aus einem Stück geschmiedet, Schneiden induktivgehärtet, Gewerbeverschraubung nachstellbar. Für lange gerade und durchlaufende Schnitte.

Bestell-Nr.	Ausführung	L mm	VE	€
118.30	Qualitätsstahl, gerader Schnitt	300	5	47,70
118.35	Qualitätsstahl, gerader Schnitt	350	5	55,30

**Tafel-Blechschere (Durchlaufschere)**

Scherenkopf und Griff aus einem Stück geschmiedet, Schneiden induktivgehärtet, Gewerbeverschraubung nachstellbar. Für lange gerade und durchlaufende Schnitte.

Bestell-Nr.	Ausführung	L mm	VE	€
318.30	Edelstahl, gerader Schnitt	300	5	60,10



11.628

117.26

**Ideal-Blechschere**

Scherenkopf und Griff aus einem Stück geschmiedet, Schneiden induktivgehärtet, Gewerbeverschraubung nachstellbar. Für durchlaufende gerade und Figurschnitte.

Bestell-Nr.	Ausführung	L mm	VE	€
116.26	Qualitätsstahl, Schnitt rechts	260	5	48,80
116.28	Qualitätsstahl, Schnitt rechts	280	5	55,20
11.626	Qualitätsstahl, Schnitt links	260	5	48,80
11.628	Qualitätsstahl, Schnitt links	280	5	55,20
117.26	Qualitätsstahl, mit Feder, Schnitt rechts	260	5	51,70

**Ideal-Blechschere**

Scherenkopf und Griff aus einem Stück geschmiedet, Schneiden induktivgehärtet, Gewerbeverschraubung nachstellbar. Für durchlaufende gerade und Figurschnitte.

Bestell-Nr.	Ausführung	L mm	VE	€
316.26	Edelstahl, Schnitt rechts	260	5	54,00
316.28	Edelstahl, Schnitt rechts	280	5	60,10
31.626	Edelstahl, Schnitt links	260	5	54,00
31.628	Edelstahl, Schnitt links	280	5	60,10

**Ideal-Blechschere**

Scherenkopf und Griff aus einem Stück geschmiedet, mit eingesetzten HSS-Schneiden, besonders geeignet bei der Bearbeitung von Edelstahlblechen, Gewerbeverschraubung nachstellbar. Für durchlaufende gerade und Figurschnitte.

Bestell-Nr.	Ausführung	L mm	VE	€
416.28	mit HSS-Schneiden, Schnitt rechts	280	5	206,00
41.628	mit HSS-Schneiden, Schnitt links	280	5	206,00

**Bandeisenschere**

Scherenkopf und Griff aus einem Stück geschmiedet, Schneiden induktivgehärtet, Gewerbeverschraubung nachstellbar

Bestell-Nr.	Ausführung	VE	€
123.00	Qualitätsstahl mit Band-Niederhalter	5	44,20

**Universal-Tasche**

schwarz mit Gürtelschlaufe, für Scheren, Messer, Zangen usw.

Bestell-Nr.	Ausführung	VE	€
49.019	Leder	5	9,90



1060.6

**Ideal-Blechscheren HaWe**

mit Hebelübersetzung, für Bleche bis 1,25 mm

SB-verpackt

Bestell-Nr.	Ausführung	L mm	VE	€
1060.5	Griffe grün/schwarz, Schnitt rechts	240	6	23,90
1060.6	Griffe rot/schwarz, Schnitt links	240	6	23,90

**Hebel-Blechscheren HaWe**

mit Übersetzung, Schneide mit Mikroverzahnung

SB-verpackt

Bestell-Nr.	Ausführung	L mm	VE	€
107.12	Schnitt gerade	250	5	20,90

**Figuren-Blechscheren Wiss-Metallmaster**

amerikanisches Spitzenfabrikat, höchste Qualität, Schneidköpfe aus robustem Molybdänstahl, für Bleche bis 1,25 mm, spezielle Hebelübersetzung garantiert leichte Handhabung

SB-verpackt

Bestell-Nr.	Ausführung	L mm	VE	€
738227	M-2R Universal, Schnitt rechts	245	6	40,90
738127	M-1R Universal, Schnitt links	245	6	40,90

**Ideal-Blechscheren Wiss-Metallmaster**

amerikanisches Spitzenfabrikat, höchste Qualität, Schneidköpfe aus robustem Molybdänstahl, für Bleche bis 1,25 mm, spezielle Hebelübersetzung garantiert leichte Handhabung

SB-verpackt

Bestell-Nr.	Ausführung	L mm	VE	€
738727	M-7R Ideal, Schnitt rechts und gerade	235	6	45,90
738627	M-6R Ideal, Schnitt links und gerade	235	6	45,90

**Hebel-Blechscheren Wiss-Metallmaster**

amerikanisches Spitzenfabrikat, höchste Qualität, Schneidköpfe aus robustem Molybdänstahl, für Bleche bis 1,25 mm, spezielle Hebelübersetzung garantiert leichte Handhabung

SB-verpackt

Bestell-Nr.	Ausführung	L mm	VE	€
738327	M-3R Kombi, Schnitt gerade	245	6	40,90

**Idealschere Erdi 27-A**

mit Übersetzung und Doppelhärtung, Stahlblechschenkel, Schneide gezahnt

SB-verpackt

Bestell-Nr.	Ausführung	L mm	VE	€
2701.1	Edelstahl, Schnitt rechts	260	1	59,80
2701.2	Edelstahl, Schnitt links	260	1	59,80
lose, nicht SB-verpackt				
2701.6	Edelstahl, Schnitt rechts	260	5	57,00
2701.7	Edelstahl, Schnitt links	260	5	57,00
2701.3	Reparatur-Satz		1	10,20

**Idealschere Erdi 08**

mit Übersetzung, Schneide mit Mikroverzahnung, 2-K-Griffe besonders flacher Kopf für engste Radien

SB-verpackt

Bestell-Nr.	Ausführung	L mm	VE	€
08.000	Edelstahl, Schnitt rechts	210	1	50,90
08.002	Edelstahl, Schnitt links	210	1	50,90

**Idealschere Erdi D29-ASS**

mit Übersetzung, neue Generation, optimierte Abstimmung, dadurch reduzierter Kraftaufwand um 25%

Bestell-Nr.	Ausführung	L mm	VE	€
2701.8	Edelstahl spezial, Schnitt rechts	260	1	76,80
2701.9	Edelstahl spezial, Schnitt links	260	1	76,80

**Ideal-Blechscheren Erdi D39-ASS**

mit Übersetzung, Dauerhaft ermüdungsarm schneiden. Hochpräzise Schnitte, auch engste Kurvenschnitte möglich. Kraftschonend und einfach bedienbar.

SB-verpackt

Bestell-Nr.	Ausführung	L mm	VE	€
2739.1	Edelstahl spezial, Schnitt rechts	230	1	95,70
2739.2	Edelstahl spezial, Schnitt links	230	1	95,70

**Idealschere klein Erdi D15**

doppelt hebelübersetzt, klein und wendig.  
Der extrem kompakte Scherenkopf ermöglicht das  
Schneiden engster Radien an schwer zugänglichen Stellen

SB-verpackt

Bestell-Nr.	Ausführung	L mm	VE	€
2715.1	Edelstahl spezial, Schnitt rechts	180	1	35,10
2715.2	Edelstahl spezial, Schnitt links	180	1	35,10

**Figureschere Erdi D16-S**

mit Übersetzung, Schneide mit Mikroverzahnung,  
für kurze gerade und Figureschnitte

SB-verpackt

Bestell-Nr.	Ausführung	L mm	VE	€
1016.2	Schnitt gerade	250	6	35,80

**Figureschere Erdi 16**

mit Übersetzung, Schneide mit Mikroverzahnung

SB-verpackt

Bestell-Nr.	Ausführung	L mm	VE	€
1050.1	Edelstahl, Schnitt rechts	240	1	36,30
1050.2	Edelstahl, Schnitt links	240	1	36,30

**Universal-Durchlaufschere Longstyle**

Hebelübersetzte Durchlaufschere für Bleche,  
Drahtgeflechte, Bodenbeläge, Pappe, Leder usw.

SB-verpackt

Bestell-Nr.	Ausführung	L mm	VE	€
0021.0	Edelstahl, gerader Schnitt, Kopflänge 75 mm	280	5	57,90



**Knabber-Bleischere** mit Spanbrecher  
schneidet Bleche bis 1,2 mm, Kusto bis 2,0 mm,  
schneidet verformungsfrei

SB-verpackt

Bestell-Nr.	Ausführung	L mm	VE	€
03.000	Stahlblech, vernickelt	270	1	51,50
031.00	Ersatz-Messer	67	1	16,50
033.00	Ersatz-Feder	65x65	1	7,90



## FEILEN



1157.0

### Präz.-Schlüssel­feile mit Heft

Bestell-Nr.	Ausführung	L mm	VE	€
1117.0	flachstumpf	100	10	4,60
1127.0	flachspitz	100	10	4,60
1137.0	dreikant	100	10	4,60
1147.0	vierkant	100	10	4,60
1157.0	halbrund	100	10	5,30
1167.0	rund	100	10	4,60



### Präz.-Schlüssel­feile mit Heft

auf SB-Karte

Bestell-Nr.	Ausführung	L mm	VE	€
4117.4	flachstumpf	100	10	6,30
4137.4	dreikant	100	10	6,30
4157.4	halbrund	100	10	7,10
4167.4	rund	100	10	6,30



### Schlüssel­feilen-Satz HaWe

6-tlg., je 1 Feile 100 mm mit Heft,  
flachstumpf, halbrund, dreikant, 4-kant, rund, flachspitz

in Blechschachtel

Bestell-Nr.	Ausführung	VE	€
96.001	Präzisions-Qualität	8	20,10



### Schlüssel­feilen-Satz

6-tlg., je 1 Feile 100 mm mit Heft,  
flachstumpf, halbrund, dreikant, 4-kant, rund, flachspitz

in Kusto-Tasche SB

Bestell-Nr.	Ausführung	VE	€
97.000	Präzisions-Qualität	10	18,90
97.001	Standard-Qualität	10	14,90



## FEILEN



### Nadelfeilen-Satz 6-tlg.,

flachstumpf, halbrund, dreikant, 4-kant, rund, flachspitz

in Kusto-Tasche SB

Bestell-Nr.	Ausführung	L mm	Hieb	VE	€
410.00	6-tlg./Becku-Qualität	140	3	10	31,70



### Nadelfeile Becku, Spitzenqualität

Bestell-Nr.	Ausführung	L mm	Hieb	VE	€
12.314	flachstumpf	140	3	10	9,20
32.314	dreikant	140	3	10	9,20
42.314	vierkant	140	3	10	9,20
52.314	halbrund	140	3	10	9,00
62.314	rund	140	3	10	9,20



### Kontaktfeile mit Griffangel

in Kusto-Tasche

Bestell-Nr.	Ausführung	L mm	B mm	Stä mm	BE	VE	€
5400.0	Hieb 2	150	8	1	1 St	6	3,20



**Feilen + Raspelsatz HaWe**

Feilen H1  
 Raspel H1

SB-verpackt

Bestell-Nr.	Ausführung	L mm	VE	€
478.00	4-tlg. im Karton	200	10	25,50



**Feilen + Raspelsatz Becku**

Feilen H1  
 Raspel H1

SB-verpackt

Bestell-Nr.	Ausführung	L mm	VE	€
479.00	5-tlg. in Kusto-Tasche	200	5	40,00



**Karosseriefeilen-Halter**

Bestell-Nr.	Ausführung	L mm	B mm	VE	€
1640.1	Halter verstellbar, ohne Blatt	350	35	1	33,90



**Feilenblätter**

zu Karosseriefeilen-Halter

Bestell-Nr.	Ausführung	L mm	B mm	VE	€
1641.3	mittel, schräg	350	35	1	26,90
1641.6	grob, radial	350	35	1	34,90
1641.7	mittel, radial	350	35	1	35,90



**Feilenheft**

aus Rotbuche, mit vernickelter Zwinde

Bestell-Nr.	Ausführung	L mm	VE	€
247.06	gebohrt, geromgelt und gewachst	67,5	100	3,95
247.08		90	100	3,95
247.10		100	100	3,95
247.12		120	100	4,65
247.14		140	100	4,90
247.16		160	100	7,50



**Spezial-Feilenheft**

aus Rotbuche, für Kettensägenfeilen, mit 55° Ansträgung

Bestell-Nr.	Ausführung	L mm	VE	€
247.04	gebohrt, geromgelt und gewachst	100	50	5,30



**Feilenheft**

mit Aufhängeloch

Bestell-Nr.	Ausführung	L mm	VE	€
247.11	aus Kusto	85	10	2,15
247.22		100	10	2,30
247.33		120	10	2,90



**Schraubkopfheft**

für Nadelfeilen

Bestell-Nr.	Ausführung	L mm	VE	€
244.80	aus Kusto	80	10	4,00



**Gewindefeile**

zum Feilen von Gewindesteigungen

in Kusto-Hülse

Bestell-Nr.	Ausführung	VE	€
258.01	Metrisch 0,8-1,0-1,25-1,5-1,75-2,0-2,5-3,0 mm	1	59,90
258.02	UNF-UNC 24-20-18-16-14-13-12-11 Gang auf 1"	1	59,90

## FEILEN

Kettenteilung		Feilen-Durchmesser	
Zoll	mm	mm	Zoll
1/4	6,35	4,0	5/32
3/8 P	9,32	4,0	5/32
0,325	8,25	4,8	3/16
3/8	9,32	5,2	13/64
0,404	10,36	5,5	7/32



### Kettensägefeile zylindrisch mit Kreuzhieb, Spiralform 3-Stück-Pac

Bestell-Nr.	Ausführung	L mm	Hieb	Ø mm	VE	€
262.35	ohne Heft	150	3	3,5	1	8,50
262.40		200	3	4,0	1	9,00
262.45		200	3	4,5	1	9,00
262.48		200	3	4,8	1	9,00
262.52		200	3	5,2	1	9,00
262.55		200	3	5,5	1	9,00



### Kettensägefeile zylindrisch mit Kreuzhieb, Spiralform einzeln auf SB-Karte

Bestell-Nr.	Ausführung	L mm	Hieb	Ø mm	VE	€
264.40	ohne Heft	200	3	4,0	12	4,00
264.45		200	3	4,5	12	4,00
264.48		200	3	4,8	12	4,00



### Dreikant-Sägefeile ohne Heft

Bestell-Nr.	Ausführung	L mm	Hieb	B mm	VE	€
32.215	dünn	150	2	10,1	10	5,30
32.310	besonders dünn	100	2	4,5	10	4,20
32.315		150	2	7,1	10	5,30



### Feinsägefeile (Kimmfeile) ohne Heft 2 Seiten behauen

Bestell-Nr.	Ausführung	L mm	Hieb	B mm	Stä mm	VE	€
33.113	dreikant	113	3	7,3	4,8	10	8,10



### Bandsägefeile ohne Heft

Bestell-Nr.	Ausführung	L mm	Hieb	B mm	VE	€
31.150	rundkantig	150	2	13	10	6,60
31.175		175	2	14	10	8,10



### Maschinen-Bandsägefeile

Bestell-Nr.	Ausführung	L mm	Hieb	B mm	VE	€
31.215	rundkantig	215	2	15	10	18,50

## FEILEN



### Holzraspel ohne Heft

Bestell-Nr.	Ausführung	L mm	Hieb	B mm	Stä mm	VE	€
15.200	flachstumpf	200	2	20	5	10	8,60
15.250		250	2	25	6	10	11,50



### Holzraspel ohne Heft

Bestell-Nr.	Ausführung	L mm	Hieb	B mm	Stä mm	VE	€
52.120	halbrund	200	1	20	7	10	9,80
52.125		250	1	25	8	10	12,50
52.215	halbrund	150	2	16	5	10	8,60
52.220		200	2	20	7	10	10,60
52.225		250	2	25	8	10	14,20
52.230		300	2	30	9	10	17,20
62.220	rund	200	2		8	10	9,80
62.225		250	2		10	10	12,40



### Cabinettraspel ohne Heft

Bestell-Nr.	Ausführung	L mm	Hieb	B mm	Stä mm	VE	€
58.225	flachhalbrund	250	2	28	5,5	10	13,95



### Hufraspel

Bestell-Nr.	Ausführung	L mm	B mm	Stä mm	VE	€
35.350	flachstumpf	350	40	7,5	5	30,10



### Holzfeile ohne Heft

Bestell-Nr.	Ausführung	L mm	Hieb	B mm	Stä mm	VE	€
59.220	halbrund	200	2	20	6	10	16,90



### Cabinetfeile für Holz, ohne Heft

Bestell-Nr.	Ausführung	L mm	Hieb	B mm	Stä mm	VE	€
58.120	flachhalbrund	200	1	28	4,5	10	12,10
58.125		250	1	32	5,5	10	15,80





### Weichmetallfeile (Zinnfeile) ohne Heft

Bestell-Nr.	Ausführung	L mm	Hieb	B mm	Stä mm	VE	€
16.125	flachstumpf	250	0	25	6,5	10	9,60
16.220	halbrund	200	0	20	6,5	10	12,10
16.225		250	0	24	7,5	10	12,40

FEILEN





Werkstattfeile ohne Heft

Bestell-Nr.	Ausführung	L mm	Hieb	B mm	Stä mm	VE	€
121.15	flachstumpf	150	1	16	4,0	10	4,70
121.20		200	1	20	5,0	10	5,90
121.25		250	1	25	6,0	10	7,20
121.30		300	1	30	6,5	10	9,60
121.35		350	1	35	7,5	5	12,50
121.40		400	1	39	8,5	5	17,00
122.15	flachstumpf	150	2	16	4,0	10	5,10
122.20		200	2	20	5,0	10	6,20
122.25		250	2	25	6,0	10	7,80
122.30		300	2	30	6,5	10	9,80
122.35		350	2	35	7,5	5	12,80
123.10	flachstumpf	100	3	10	2,5	10	4,70
123.15		150	3	16	4,0	10	5,60
123.20		200	3	20	5,0	10	6,80
123.25		250	3	25	6,0	10	8,20
123.30		300	3	30	6,5	10	10,90





Werkstattfeile ohne Heft

Bestell-Nr.	Ausführung	L mm	Hieb	Stä mm	VE	€
321.15	dreikant	150	1	10,0	10	6,50
321.20		200	1	14,0	10	7,50
321.25		250	1	17,0	10	9,60
322.15	dreikant	150	2	10,0	10	6,70
322.20		200	2	14,0	10	7,50
322.25		250	2	17,0	10	9,80
323.15	dreikant	150	3	10,0	10	6,70
323.20		200	3	14,0	10	8,10
323.25		250	3	17,0	10	11,10





Werkstattfeile ohne Heft

Bestell-Nr.	Ausführung	L mm	Hieb	Stä mm	VE	€
421.15	vierkant	150	1	6,3	10	5,40
421.20		200	1	8,0	10	6,50
421.25		250	1	10,0	10	7,80
421.30		300	1	12,0	10	10,30
422.15	vierkant	150	2	6,3	10	5,90
422.20		200	2	8,0	10	6,70
422.25		250	2	10,0	10	8,10
423.15	vierkant	150	3	6,3	10	6,30
423.20		200	3	8,0	10	6,70

FEILEN





Werkstattfeile ohne Heft

Bestell-Nr.	Ausführung	L mm	Hieb	B mm	Stä mm	VE	€
521.15	halbrund	150	1	16	5,5	10	7,50
521.20		200	1	20	6,5	10	8,60
521.25		250	1	24	7,0	10	11,10
521.30		300	1	30	9,5	10	14,70
522.15	halbrund	150	2	16	5,5	10	8,00
522.20		200	2	20	6,5	10	8,70
522.25		250	2	24	7,0	10	11,40
522.30		300	2	30	9,5	10	14,90
523.15	halbrund	150	3	16	5,5	10	8,10
523.20		200	3	20	6,5	10	9,30
523.25		250	3	24	7,0	10	12,40
523.30		300	3	30	9,5	10	16,50



Werkstattfeile ohne Heft

Bestell-Nr.	Ausführung	L mm	Hieb	Stä mm	VE	€
621.15	rund	150	1	6	10	4,60
621.20		200	1	8	10	5,50
621.25		250	1	10	10	7,40
621.30		300	1	12	10	8,90
622.15	rund	150	2	6	10	5,10
622.20		200	2	8	10	5,70
622.25		250	2	10	10	7,50
622.30		300	2	12	10	9,80
623.15	rund	150	3	6	10	5,50
623.20		200	3	8	10	6,70
623.25		250	3	10	10	8,10
623.30		300	3	12	10	10,40



Mühlsägefeile (Schärfefeile) ohne Heft  
Kanten rund behauen

Bestell-Nr.	Ausführung	L mm	Hieb	B mm	Stä mm	VE	€
12.120	flachstumpf	200	3	20	3	10	8,70
12.125		250	3	25	4	10	11,00



Schwertfeile ohne Heft

Bestell-Nr.	Ausführung	L mm	Hieb	B mm	Stä mm	VE	€
82.200	Schwertform	200	3	25	6	10	21,60



Messerfeile ohne Heft  
Schmalseite ohne Hieb

Bestell-Nr.	Ausführung	L mm	Hieb	B mm	Stä mm	VE	€
72.200	Messerform	200	2	20	6	10	12,10

## FEILEN-SB



**Dreikant-Sägefeile** mit Ku-Heft, Aufhängeloch und Kartonschuber

Bestell-Nr.	Ausführung	L mm	Hieb	B mm	VE	€
32.512	dünn	125	2	8	5	7,60
32.515		150	2	10	5	8,10



**Feinsägefeile** 2 Seiten behauen, mit Ku-Heft, Aufhängeloch und Kartonschuber

Bestell-Nr.	Ausführung	L mm	Hieb	B mm	Stä mm	VE	€
33.513	dreikant	113	3	7,3	4,8	5	10,30



**Kettensägefeile** Spiralhieb, mit Ku-Heft, Aufhängeloch und Kartonschuber

Bestell-Nr.	Ausführung	L mm	Stä mm	VE	€
265.32	rund	200	3,2	5	6,80
265.40		200	4,0	5	6,80
265.48		200	4,8	5	6,80
265.55		200	5,5	5	6,80



**Mühlsägefeile** Kanten rund, mit Ku-Heft, Aufhängeloch und Kartonschuber

Bestell-Nr.	Ausführung	L mm	Hieb	VE	€
12.520	flachstumpf	200	3	5	11,80
12.525		250	3	5	15,20



**Holzraspel** mit Ku-Heft, Aufhängeloch und Kartonschuber

Bestell-Nr.	Ausführung	L mm	Hieb	VE	€
52.520	halbrund	200	2	5	13,30
52.525		250	2	5	17,50
62.520	rund	200	2	5	12,50
62.525		250	2	5	15,80
15.520	flachstumpf	200	2	5	12,00
15.525		250	2	5	15,20
1558.2	Cabinett	200	2	5	14,90

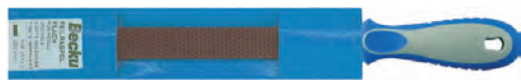

**Feilraspel** mit Ku-Heft, Aufhängeloch und Kartonschuber  
1 Seite Feilenhieb, 1 Seite Raspelhieb

Bestell-Nr.	Ausführung	L mm	Hieb	VE	€
1512.2	flachstumpf	200	1	5	10,60



**Holzfeile** mit Ku-Heft, Aufhängeloch und Kartonschuber

Bestell-Nr.	Ausführung	L mm	Hieb	VE	€
59.520	halbrund	200	2	5	21,20

## FEILEN-SB



**Allzweckfeile** Spezialhieb, mit Ku-Heft, Aufhängeloch und Kartonschuber

Bestell-Nr.	Ausführung	L mm	B mm	Stä mm	VE	€
53.520	flachstumpf	200	20	5	5	12,50
53.525		250	25	7	5	15,80

**Installateur-Feile** Spezialhieb grob/fein,  
mit Ku-Heft, Aufhängeloch und Kartonschuber

Bestell-Nr.	Ausführung	L mm	B mm	Stä mm	VE	€
61.525	flachstumpf	250	24	6,2	5	28,10



**Werkstattfeile** mit Ku-Heft, Aufhängeloch und Kartonschuber

Bestell-Nr.	Ausführung	L mm	Hieb	VE	€
125.15	flachstumpf	150	2	5	7,90
125.20		200	2	5	9,10
125.25		250	2	5	11,30
125.30		300	2	5	14,10



**Werkstattfeile** mit Ku-Heft, Aufhängeloch und Kartonschuber

Bestell-Nr.	Ausführung	L mm	Hieb	VE	€
335.15	dreikant	150	2	5	9,10
335.20		200	2	5	9,80
335.25		250	2	5	13,30



**Werkstattfeile** mit Ku-Heft, Aufhängeloch und Kartonschuber

Bestell-Nr.	Ausführung	L mm	Hieb	VE	€
425.15	vierkant	150	2	5	8,10
425.20		200	2	5	9,40
425.25		250	2	5	10,80



**Werkstattfeile** mit Ku-Heft, Aufhängeloch und Kartonschuber

Bestell-Nr.	Ausführung	L mm	Hieb	VE	€
524.15	halbrund	150	2	5	10,30
524.20		200	2	5	11,50
524.25		250	2	5	15,20
524.30		300	2	5	18,40



**Werkstattfeile** mit Ku-Heft, Aufhängeloch und Kartonschuber

Bestell-Nr.	Ausführung	L mm	Hieb	VE	€
625.15	rund	150	2	5	8,10
625.20		200	2	5	8,60
625.25		250	2	5	10,80
625.30		300	2	5	12,90



## FEILKLOBEN



**Handfeilkloben** mit Flügelmutter  
Stahl gesenkgeschmiedet, verzinkt

Bestell-Nr.	Ausführung	Spannw. mm	L mm	B mm	VE	€
701.10	verzinkt	18	100	40	2	37,50
701.12		22	120	45	2	40,50
701.13		25	130	48	2	46,90
701.16		35	160	58	2	60,50



**Feilkloben** doppelstarke  
mit Sechskantmutter und Schlüssel, Stahl gesenkgeschmiedet

Bestell-Nr.	Ausführung	Spannw. mm	L mm	B mm	VE	€
706.16	verzinkt	35	160	58	1	75,90
706.18		40	180	68	1	142,00
706.20		45	200	70	1	180,00



**Reifkloben** mit schrägem Maul 45°  
Stahl geschmiedet, mit auswechselbarer Feder, verzinkt

Bestell-Nr.	Ausführung	Spannw. mm	L mm	B mm	VE	€
703.12	verzinkt	30	125	30	2	69,50



**Präz.-Parallel-Schraubstock**  
mit gehärteten Stahlbacken und Prismenführung, drehbar,  
maximale Plattenstärke für Tischbefestigung 45 mm.

Bestell-Nr.	Ausführung	Spannw. mm	B mm	kg	VE	€
723.04	Stahlguß	65	60	2,6	1	39,90

## MASCHINENSCHRAUBSTÖCKE

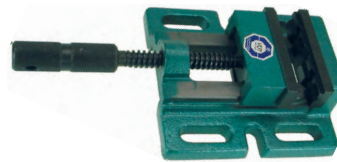

**Bohrmaschinen-Schraubstöscke**  
bewegliche Backe seitlich geführt, Prismenbacke gehärtet,  
geschliffen und brüniert

Bestell-Nr.	Ausführung	Spannw. mm	B mm	kg	VE	€
729.08	Spezialguß	70	85	3,3	1	122,00
729.10		95	100	4,0	1	149,00

**Parallel-Schraubstock**

ganz aus Stahl, unzerbrechlich, großer Amboß und Stahlbacken besonders gehärtet, mit Stahlspindel, nach vorne öffnend.

Bestell-Nr.	Ausführung	Spannw. mm	B mm	kg	VE	€
727.08	Stahl	64	80	3,3	1	71,00
727.10		75	100	5,1	1	84,00
727.12		100	125	8,7	1	136,00
727.15		125	150	12,2	1	180,00

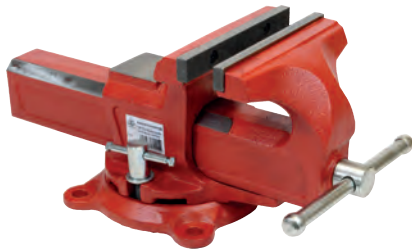
**Parallel-Schraubstock**

robuste Konstruktion – mit gehärteten Stahlbacken und verdeckter Spindel, nach vorne öffnend, großer Amboß, mit Drehteller.

Bestell-Nr.	Ausführung	Spannw. mm	B mm	kg	VE	€
722.10	Stahlguß	130	100	6,5	2	89,90
722.12		170	125	7,5	2	130,00
722.15		170	150	10,0	1	176,00

**Automat-Höhenverstellgerät** Kanca Kadett

Nur für Modell Kanca Kadett 125 und 135 mm.  
Ermöglicht stufenlose, vertikale Justierung des Schraubstocks. 360° drehbar.  
Automatische Verstellung durch Gasdruckfeder.

Bestell-Nr.	Ausführung	kg	VE	€
748.12	Höhenverstellbereich 240 mm	9,1	1	345,00



744.11



745.11

**Parallel-Schraubstock** Kanca Kadett

stahlgeschmiedet, unzerbrechlich, nach vorne öffnend, mit nachstellbaren Führungen, Backen, Amboß und Führungen gehärtet und geschliffen, mit verdeckter Spindel.

Bestell-Nr.	Ausführung	Spannw. mm	B mm	kg	VE	€
744.10	stahlgeschmiedet	125	100	5,30	1	158,00
744.11		140	115	8,00	1	173,00
744.12		160	125	9,30	1	200,00
744.13		160	135	14,00	1	243,00
744.15		180	150	19,00	1	275,00
745.11	Drehteller		115	0,95	5	64,50
745.12			125	1,40	1	69,50
745.13			135	1,70	1	70,50

**Installations-Schraubstock** Kanca Kadett

stahlgeschmiedet, unzerbrechlich, nach vorne öffnend, mit 2 festen Rohrspannbacken.

Bestell-Nr.	Ausführung	Spannw. mm	B mm	kg	VE	€
747.12	stahlgeschmiedet	160	125	10,5	1	219,00
747.15		180	150	19,5	1	297,00
745.12	Drehteller		125	1,40	1	69,50

**Installations-Schraubstock** KANCA K2

stahlgeschmiedet, mit 2 gehärteten Rohrspannbacken, Führung nachstellbar.

Bestell-Nr.	Ausführung	Spannw. mm	B mm	kg	VE	€
741.12	stahlgeschmiedet	150	120	9,0	1	234,00
741.14		200	140	18,2	1	323,00

## SCHONBACKEN



**Magnet-Schonbacken** für Schraubstöcke aus schlagzähem Kusto, mit Prismen, mit Dauermagnet, selbsthaftend

SB-Karte

Bestell-Nr.	Ausführung	B mm	BE	VE	€
726.02	Kusto	100	Pa	1	8,50
726.03		125	Pa	1	10,30
726.04		150	Pa	1	10,70

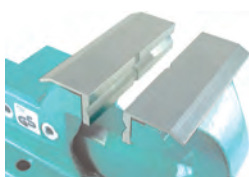

**Magnet-Schonbacken** für Schraubstöcke aus Alu mit Prismen mit Dauermagnet, selbsthaftend

SB-verpackt

Bestell-Nr.	Ausführung	B mm	BE	VE	€
729.11	Alu	100	Pa	1	9,95
729.12		125	Pa	1	10,95
729.15		150	Pa	1	12,20

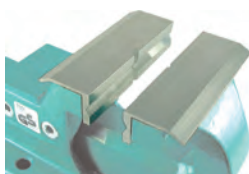

**Alu-Schonbacken** für Schraubstöcke aus Alu, mit Prismen

auf SB-Karte

Bestell-Nr.	Ausführung	B mm	BE	VE	€
732.10	Alu	100	Pa	1	7,60
732.12		125	Pa	1	8,10
732.15		150	Pa	1	9,10

## BLECH- UND RUNDSTAHLSCHEREN



Schneidkapazität:

	Stahlblech	Flachstahl	Rundstahl
611.32	5 mm	50x5 mm	11 mm
611.33	6 mm	70x6 mm	13 mm

### Blech- und Rundstahlschere

für Schlossereien, Montagebetriebe, Installateure, Lehrwerkstätten usw. Stabile, vergütete Stahlplattenkörper, leichter Blechdurchschub, hochwertige Scherwerkzeuge, rot lackiert.

Bestell-Nr.	Ausführung	kg	VE	€
611.32	Messlerlänge 150 mm	10	1	248,00
611.33	Messlerlänge 180 mm	18	1	347,00



### O-Ring-Sortiment

18 Größen R-01 - R-18, Innen-Ø 3-22 mm, Öl-, benzin und säurebeständig

Bestell-Nr.	Ausführung	VE	€
01.225	225 Stück im Klarsichtkasten	1	9,30



### Federn-Sortiment

Zug- und Druckfedern, 20 verschiedene Größen

Bestell-Nr.	Ausführung	VE	€
01.913	200 Stück im Klarsichtkasten	1	11,50

## MAGNETE



283.10 284.10 285.10 287.31 288.18

**Magnet mit angesetzter Gewindebuchse (Haftgreifer)**  
universell anwendbar bei Formteilen, Werkzeugen  
und als Haftelement, säurebeständig.

Bestell-Nr.	Ausführung	Ø mm	H mm	VE	€
283.10	M3, Haftkraft 4N	10	10,0	100	3,40
283.13	M3, Haftkraft 10N	13	11,5	100	3,70
283.16	M3, Haftkraft 20N	16	12,0	100	4,40
283.20	M3, Haftkraft 30N	20	13,0	100	5,90
283.25	M4, Haftkraft 40N	25	15,0	100	6,00
283.32	M4, Haftkraft 80N	32	15,0	100	7,00
283.36	M4, Haftkraft 80N	36	15,0	100	7,20
283.40	M5, Haftkraft 110N	40	18,0	100	8,75

### ohne Gewindebuchse

284.10	Haftkraft 4N	10	4,5	100	2,90
284.16	Haftkraft 20N	16	4,5	100	3,30
284.20	Haftkraft 30N	20	6,0	100	4,95
284.25	Haftkraft 40N	25	7,0	100	4,95
284.32	Haftkraft 80N	32	7,0	100	5,90
284.40	Haftkraft 110N	40	8,0	100	6,90

### Stabhafgreifer mit Innengewinde

285.10	M4, Haftkraft 6N	10	16,0	10	5,20
285.13	M4, Haftkraft 20N	13	18,0	10	6,10
285.16	M4, Haftkraft 35N	16	20,0	10	6,90
285.20	M5, Haftkraft 50N	20	25,0	10	9,90

### Magnet mit Gummimantel

287.31	M4 Gewindebuchse, Haftkraft 89N	31	11,5	1	12,90
287.43	M4 Gewindebuchse, Haftkraft 100N	43	10,5	1	13,30
288.18	M4 Innengewinde, Haftkraft 25N	18	6,0	1	8,90
288.22	M4 Innengewinde, Haftkraft 38N	22	6,0	1	10,70



### Hufeisenmagnet

starke Haftkraft

Bestell-Nr.	Ausführung	B mm	H mm	Stä mm	VE	€
250.01	Haftkraft 45N	22	17	25	10	28,90



### Hufeisenmagnet

SB-verpackt

Bestell-Nr.	Ausführung	B mm	H mm	Stä mm	VE	€
250.04	lang	50	90	13	10	8,50
250.05		62	125	19	10	19,95

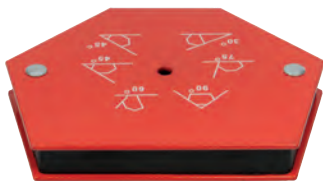

### Winkelmagnet

als „dritte Hand“ für alle Schweiß- und Verbindungsarbeiten bei Rohren,  
Profilen und Blechteilen, für Winkelverbindungen 30-45-60-75-90°

SB-verpackt

Bestell-Nr.	Ausführung	L mm	B mm	gr	VE	€
285.30	Zugkraft 27 kg	120	90	280	1	11,90

## MAGNETHEBER



### PIN-Magnet Universal

4 Stück auf SB-Karte

Bestell-Nr.	Ausführung	Ø mm	BE	VE	€
280.30	mit Kusto-Kappe	30	Karte	12	5,90

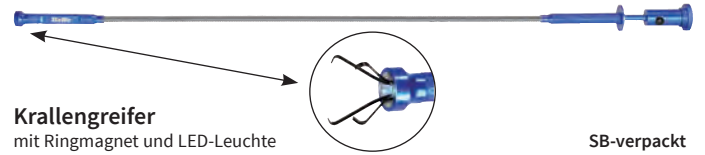

### Krallegreifer

mit Ringmagnet und LED-Leuchte

SB-verpackt

Bestell-Nr.	Ausführung	L mm	VE	€
237.80	flexibler Schaft, hebt bis 800 gr.	625	1	12,90



### Teleskop-Magnetheber

zur Aufnahme von metallischen Kleinteilen wie Schrauben, Muttern, Nägel,  
Nieten, Nadeln usw. Besonders praktisch an schwer zugänglichen Stellen.  
Tragkraft bis 120 gr.

auf SB-Karte

Bestell-Nr.	Ausführung	Ø mm	L mm	VE	€
50.050	Stahl verchromt, mit Clip	8	135-500	10	6,95



237.01-237.04

### Magnetheber

flexibel, mit Kusto-Heft

Bestell-Nr.	Ausführung	L mm	Ø mm	VE	€
237.01	hebt bis 500 gr	460	8	6	15,90
237.02	hebt bis 1000 gr.	460	12	6	16,90
237.03	hebt bis 1800 gr	520	15	6	21,90
237.04	hebt bis 3000 gr.	520	19	6	37,90



### Mini-Magnetheber

flexibel, mit Kusto-Heft

Bestell-Nr.	Ausführung	L mm	Ø mm	VE	€
237.00	hebt bis 270 gr.	400	4	6	6,90



**Parallelanreißer** mit Bleistift  
Ideales Werkzeug zum Anreißen und Übertragen.  
Für alle Bau-Berufe!

SB-verpackt

Bestell-Nr.	Ausführung	L mm	VE	€
253.65	Kusto, mit Feststellrädchen und Gelenk	80	1	19,95



**Gehrungswinkel Konturen-Fix**  
Gehrungswinkelmesser und Winkelschmiege in einem  
überall da, wo eine hundertprozentige Gehrung oder ein Abgreifen und Übertragen  
von Winkeln verlangt wird, z.B. an Sockelleisten, Abdeckleisten, Dachfenstern u.v.m.  
kommt der Konturen-Fix zum Einsatz. Die wenigsten Winkel messen  
genau 90 Grad - Konturen-Fix anlegen, Gradzahl ablesen und an der  
Gehrungssäge einstellen, oder den Winkel anzeichnen

auf SB-Karte

Bestell-Nr.	Ausführung	VE	€
1836.0	Kusto	5	9,50



**Profil-Lehre**

zum Tasten und Übertragen von Profilen positiv und negativ,  
max. Profiltiefe 45 mm, unentbehrlich für Schlosser, Schreiner,  
Bodenleger und Heimwerker

SB-verpackt

Bestell-Nr.	Ausführung	L mm	VE	€
1030.0	Tastnadeln gehärtet, verchromt	154	6	12,95



**Spiralbohrer-Schleiflehre**  
Stahl poliert

Bestell-Nr.	Ausführung	VE	€
199.00	für Spiralbohrer bis 50 mm Ø, Spitzenwinkel 118°	5	6,90



192.13

**Fühlerlehre** Präz. Ausführung  
mit vernickeltem Bügel und Feststellmutter, Blattlänge 100 mm,  
in PVC-Abreißtasche

Bestell-Nr.	Ausführung	Stä mm	VA	VE	€
192.08	8 Blatt	0,05-0,50	lose	10	3,90
192.13	13 Blatt	0,05-1,00	lose	10	5,60
192.20	20 Blatt	0,05-1,00	lose	10	8,30
192-13	13 Blatt	0,05-1,00	SB	1	7,20
192-20	20 Blatt	0,05-1,00	SB	1	9,90



**Fühlerlehrenband**

Bestell-Nr.	Ausführung	L m	B mm	Stä mm	VE	€
197.02	in Dosen	5	13	0,02	1	31,30
197.05		5	13	0,05	1	18,70
197.10		5	13	0,10	1	18,50
197.20		5	13	0,20	1	16,90
197.30		5	13	0,30	1	17,20
197.50		5	13	0,50	1	18,90



**Gewindeschablone**

mit vernickeltem Bügel und Rändelschraube für Außen- und Innengewinde

Bestell-Nr.	Ausführung	VE	€
194.01	24 Blatt metr. 60°, Steigung 0,25-6,0 mm	5	9,10
194.03	52 Blatt, 24 metr. 60° + 28 Blatt WW 55°, 4-62 Gang	5	10,90



**Radienschablone** (Konkav-Konvex)  
mit vernickeltem Bügel und Rändelschraube

Bestell-Nr.	Ausführung	Gr	VE	€
196.01	für Rundungen R 1-7	1	5	17,20
196.02	für Rundungen R 7,5-15	2	5	19,30
196.03	für Rundungen R 15,5-25	3	5	19,20



## LEHREN UND ZIRKEL



248.15      249.15      259.15

**Stahlzirkel** geschmiedet DIN 6486  
mit durchgestecktem Gewerbe und Nietscharnier, geschliffen und poliert,  
Spitzen gehärtet

Bestell-Nr.	Ausführung	L mm	VE	€
248.15	Spitzzirkel lose	150	10	14,50
248.17		175	10	17,50
248.20		200	10	18,50
248.25		250	10	21,50
248.21	Spitzzirkel SB-verpackt	200	10	19,90
249.15	Bogenzirkel mit Stellbogen	150	10	17,90
249.17		175	10	20,90
249.20		200	10	21,90
249.25		250	10	26,95
249.30		300	10	33,50
259.15	Bogenzirkel mit Bleistifthalter	150	10	25,95
259.20		200	10	29,50
259.30		300	10	38,50

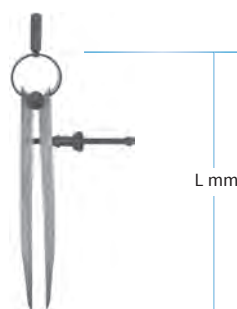

**Präz.-Federzirkel** DIN 6487

starke Ausführung mit kantigen Schenkeln, Schnellspannmutter, geschliffen  
und poliert, Spitzen und Meßflächen gehärtet

Bestell-Nr.	Ausführung	Gr	L mm	VE	€
1870.3	Spitzzirkel lose	3	150	5	11,90
1870.4		4	175	5	14,20
1870.5		5	200	5	14,95
1870.0	Spitzzirkel SB-verpackt	3	150	5	13,60



250.25      252.20

**Stahlzirkel** mit Nietscharnier DIN 6482  
geschliffen und poliert

Bestell-Nr.	Ausführung	L mm	VE	€
250.25	Außentaster	250	10	15,90
252.20	Innentaster	200	10	12,90

## ROLLBANDMÄßE



**Rollbandmaß HaWe**

mit Bandfeststeller und automatischem Rücklauf und Trageschleufe.  
Solide und preiswert, Teilung cm-mm

auf SB-Karte

Bestell-Nr.	Ausführung	L m	B mm	VE	€
288.02	Stahlband, gelb	2	13	10	4,60
288.03		3	13	10	6,50
288.05		5	16	10	8,95



**Rollbandmaß HaWe**

ABS-Gehäuse mit Gürtelclip. Mit Selflock-System, ergonomische Form  
für angenehmes Arbeiten, Teilung cm-mm

auf SB-Karte

Bestell-Nr.	Ausführung	L m	B mm	VE	€
131.30	Stahlband gelb	3	16	1	6,90
131.50		5	19	1	9,90
131.80		8	25	1	16,50

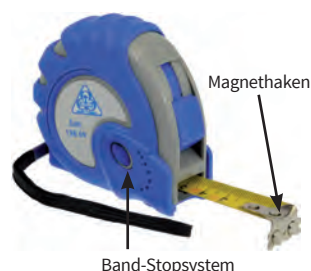

**Rollbandmaß HaWe**

nach EEC II, automatischer Bandrücklauf, Bandfeststeller,  
Band-Stopsystem, Teilung cm-mm

auf SB-Karte

Bestell-Nr.	Ausführung	L m	B mm	VE	€
136.03	mit Magnethaken	3	16	10	7,50
136.05		5	19	10	10,90
136.08		8	25	10	18,90



687.03



687.13

**Rollbandmaß STABILA**

mit bruchsicherem Kunststoffgehäuse, automatischer Bandrücklauf, Bandfeststeller.  
Genauigkeitsklasse II, Teilung cm-mm

auf SB-Karte

Bestell-Nr.	Ausführung	L m	B mm	VE	€
687.03	Stahlband gelb	3	16	6	7,80
687.05		5	19	6	11,30
687.13	mit Sichtfenster	3	16	6	19,60

## ROLLBANDMAßE



**Rollbandmaß** aus hochflexiblem Stahl mit stoßfestem Kunststoffgehäuse. Automatischer Bandrücklauf und Bandfeststeller, Teilung cm-mm

auf SB-Karte

Bestell-Nr.	Ausführung	L m	B mm	VE	€
519.23	Uni-Matic	3	16	5	16,95
519.05		5	16	5	26,50



**Rollbandmaß** mit Sichtfenster aus hochflexiblem Stahl, für Innenmessungen, mit stoßfestem Kunststoffgehäuse. Automatischer Bandrücklauf und Bandfeststeller, beidseitige Maßseilteilung cm-mm

auf SB-Karte

Bestell-Nr.	Ausführung	L m	B mm	VE	€
519.03	Video-Flex mit Sichtfenster	3	13	5	21,90



**Rollbandmaß Hi-Lock** aus hochflexiblem Stahl, mit stoßfestem Kunststoffgehäuse, Bandfeststeller und Gürtelschlaufe, Teilung cm-mm

auf SB-Karte

Bestell-Nr.	Ausführung	L m	B mm	VE	€
2005.3	Stahlband	3	16	5	12,90
2005.5		5	16	5	17,90



**Rollbandmaß Top Conve** mit stoßfestem Kunststoffgehäuse, schwarz, automatischer Bandrücklauf, Bandfeststeller, Gürtelklammer, Teilung cm-mm

auf SB-Karte

Bestell-Nr.	Ausführung	L m	B mm	VE	€
270.35	Stahlband	3,5	13	6	13,90
270.50		5	13	6	17,50

## ROLLBANDMAßE



### Rollbandmaß

mit schlagfestem Kunststoffgehäuse, Universal, grün, Teilung cm-mm auf SB-Karte

Bestell-Nr.	Ausführung	L m	B mm	VE	€
823.20	Stahlband	2	13	10	9,50
823.30		3	13	10	11,90



### Messrad

zum bequemen Messen von langen Strecken. Robustes, stoßsicheres Zählwerk, Rad Ø 318 mm, Toleranz ± 0,02%, Zählbereich: 9999,98 m

Bestell-Nr.	Ausführung	kg	VE	€
702111	Profiausführung Fabrikat Nedo	3,65	1	300,00



### Messrad

zum bequemen Messen von langen Strecken. Zähler mit Nullstellung und Beleuchtung. Zusammengeklappt nur 54 cm, inklusive praktischer Tragetasche. Stabiles Kusto-Speichenrad Ø 318 mm, Zählbereich: 9999,9 m. Inkl. 2 Batterien im Griff (HaWe-Nr. 200.04)

verpackt im Buntkarton

Bestell-Nr.	Ausführung	kg	VE	€
702.00	Leichtmessrad	1,5	1	75,90

**BANDMAßE**

①

**MASSANFANG A**



Maßbeginn auf dem Band  
ca. 10 cm nach dem Beschlag

**MASSANFANG B**

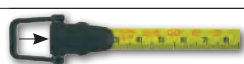

Maßbeginn an der Vorderkante  
des Beschlags

**STANDARD-TEILUNG**



Die ersten 10 cm in mm-Teilung, danach cm-Teilung



**Bandmaß in Kapsel**

Glasfaserband weiß, beiseitig skaliert, Standard-Teilung.

**Maßanfang A**

hochwertige Qualität, gelten als erstgeeicht Klasse II

SB-verpackt

Bestell-Nr.	Ausführung	L m	B mm	VE	€
572.10	Kapsel aus Stahl und kustoummantelt,	10	13	1	21,90
572.20	Kurbelkern aus Stahl	20	13	1	32,50
572.30		30	13	1	46,50
572.50		50	13	1	63,50



575.20

575.30  
575.50

**Bandmaß in bruchsicherer ABS-Kapsel**

Maßanfang A, stabil und preiswert

Glasfaserband, beidseitig skaliert

SB-verpackt

Bestell-Nr.	Ausführung	L m	B mm	VE	€
575.20	rund ohne Griff	20	16	1	14,90
575.30	mit Griff	30	16	1	24,50
575.50	mit Griff	50	16	1	29,90



**Bandmaß**

Glasfaserband weiß, durchgehende 2-mm-Teilung beidseitig

**Maßanfang B**

mit klappbarem Haken, für die Einhandbedienung, Kurbel aus Stahl

Sehr gute Qualität zum günstigen Preis

SB-verpackt

Bestell-Nr.	Ausführung	L m	B mm	VE	€
480.20	stabile Kusto-Kapsel	20	13	5	9,75 AV



**Stahlbandmaß Special**

Maßanfang B, Federleichtes, schlagfestes Gehäuse.

Durchgehende mm-Teilung, Endhaken im Gehäuse versenkbar.

Gleichmäßiges Aufrollen durch Nylontrommel. Taschengröße.

auf SB-Karte

Bestell-Nr.	Ausführung	L m	B mm	VE	€
626.01	Stahlband, weiß lackiert	10	10	5	33,95
626.02		20	10	5	42,90
626.03		30	10	5	53,90

**BANDMAßE**



220.30

220.50

**Bandmaß auf Alu-Rahmen**

Stahlband weiß lackiert „Superlac“

Standard-Teilung

**Maßanfang A**

hochwertige Qualität, gelten als erstgeeicht Klasse II.



SB-verpackt

Bestell-Nr.	Ausführung	L m	B mm	VE	€
220.30	Schrägrahmen	30	13	1	51,90
220.50	Dreieckrahmen	50	13	1	71,95



**Bandmaß auf Alu-Rahmen**

Stahlband weiß lackiert „Superlac“

durchgehende mm-Teilung

**Maßanfang A**

hochwertige Qualität, gelten als erstgeeicht Klasse II.

SB-verpackt

Bestell-Nr.	Ausführung	L m	B mm	VE	€
221.30	Schrägrahmen	30	13	1	51,90



233.30

233.50

**Bandmaß auf Alu-Rahmen**

Stahlband weiß lackiert „Superlac“

Standard-Teilung

**Maßanfang B**

hochwertige Qualität, gelten als erstgeeicht Klasse II.

Das meistverwendete Bandmaß am Bau.



SB-verpackt

Bestell-Nr.	Ausführung	L m	B mm	VE	€
233.30	Schrägrahmen	30	13	1	51,90
233.50	Dreieckrahmen	50	13	1	71,95



219.20

219.50

**Bandmaß auf Alu-Rahmen**

Stahlband weiß lackiert „Superlac“

durchgehende mm-Teilung

**Maßanfang B**

hochwertige Qualität, gelten als erstgeeicht Klasse II.



SB-verpackt

Bestell-Nr.	Ausführung	L m	B mm	VE	€
219.20	Schrägrahmen	20	13	1	41,50
219.25		25	13	1	49,00
219.30		30	13	1	51,90
219.50	Dreieckrahmen	50	13	1	71,95

## BANDMAßE



223.30

223.50

### Bandmaß auf Alu-Rahmen

Stahlband rostfrei „Stewe-Nox“

Standard-Teilung

Maßanfang B

Leicht, reißfest, knickfest, gelten als erstgeeicht Klasse II.



SB-verpackt

Bestell-Nr.	Ausführung	L m	B mm	VE	€
223.30	Schrägrahmen	30	13	1	74,90
223.50	Dreieckrahmen	50	13	1	98,90



### Bandmaß auf Alu-Rahmen

Stahlband polyamidbeschichtet

Standard-Teilung

Maßanfang B

Ritz- und kratzfest, chemikalienresistent, knickfest, gelten als erstgeeicht Klasse I.

Premiumband empfohlen für amtliche Vermessung



SB-verpackt

Bestell-Nr.	Ausführung	L m	B mm	VE	€
820.30	Dreieckrahmen	30	13	1	67,90
820.50	Dreieckrahmen	50	13	1	89,90

## BANDMAßE



### Bandmaß auf Kusto-Rahmen

Maßanfang B

mit SB-Aufhänger

Bestell-Nr.	Ausführung	L m	B mm	VE	€
481.50	Glasfaserband weiß, beidseitig skaliert	50	13	5	22,90



### Bandmaß auf Alurahmen

Glasfaserband, weiß

Standard-Teilung, beidseitig skaliert

Maßanfang B, schlagfester Griff

Präzise und haltbar, stabil und preiswert

SB-verpackt

Bestell-Nr.	Ausführung	L m	B mm	VE	€
574.30	Schrägrahmen	30	16	1	42,90
574.50		50	16	1	52,50



### Bandmaß auf Alu-Rahmen

Glasfaserband, weiß

Standard-Teilung

Maßanfang B

Leicht, reißfest, knickfest, gelten als erstgeeicht Klasse III



SB-verpackt

Bestell-Nr.	Ausführung	L m	B mm	VE	€
576.30	Dreieckrahmen	30	13	1	51,90
576.50		50	13	1	68,90



380112

### Teleskop-Messstab Messfix

aus Alu-Rohr, eloxiert, exakt, zuverlässig, direkte Ablesung, unentbehrlich für das Bauhandwerk, mit Etui

Bestell-Nr.	Ausführung	VE	€
380112	3 m, Meßbereich 0,60-3,04 m	1	361,00
580111	5 m, Meßbereich 0,91-5,01 m	1	403,00
880151	8 m, Meßbereich 1,53-8,00 m	1	787,00



### Teleskop-Messstab

aus robustem Alu-Vierkantrrohr, mit Dosenlibelle, einseitige mm-Einteilung, Stab von oben beginnend meterweise bis zum Anschlag ausziehbar.

Meßergebnis jeweils am obersten Stoß ablesbar, rückseitig Nivelier-Teilung

Bestell-Nr.	Ausführung	VE	€
414.05	5 m/5-tlg., Meßbereich 1,24-5,00 m	1	77,90

## MAßSTÄBE



### Holz-Gliedermaßstab

Weißbuche mit Messingfedern

Bestell-Nr.	Ausführung	L m	B mm	VE	€
166.01	Standard, gelb	1	16	10	4,10
166.02	Standard, gelb	2	16	10	5,40



### Holz-Gliedermaßstab

deutsche Spitzenqualität. Gelenke mit innenliegenden, gehärteten Stahlfedern, daher gerade Anreißlinie auch im Gelenkbereich. Mit weicher 90°-Rasterung und Winkelskala.

Bestell-Nr.	Ausführung	L m	B mm	VE	€
166.06	Profi, gelb	2	16	10	7,90



### Holz-Gliedermaßstab

deutsche Spitzenqualität. Gelenke mit innenliegenden, gehärteten Stahlfedern, daher gerade Anreißlinie auch im Gelenkbereich. Mit weicher 90°-Rasterung und Winkelskala.

Bestell-Nr.	Ausführung	L m	B mm	VE	€
166.07	Profi, weiß	2	16	10	7,70
166.03	Profi, weiß, ohne 90°-Rasterung	3	16	10	14,90



### Holz-Gliedermaßstab

deutsche Spitzenqualität. Gelenke mit innenliegenden, gehärteten Stahlfedern, daher gerade Anreißlinie auch im Gelenkbereich. Mit weicher 90°-Rasterung und Winkelskala.

Bestell-Nr.	Ausführung	L m	B mm	VE	€
166.08	Profi, weiß-gelb	2	16	10	7,60



### Holz-Gliedermaßstab

deutsche Spitzenqualität. Gelenke mit innenliegenden, gehärteten Stahlfedern, daher gerade Anreißlinie auch im Gelenkbereich. Mit weicher 90°-Rasterung und Winkelskala.

Bestell-Nr.	Ausführung	L m	B mm	VE	€
166.09	Profi, natur	2	16	10	8,40



### Holz-Gliedermaßstab

deutsche Spitzenqualität. Gelenk innenliegend mit Rasternockentechnik.

- Ideal für Werbezwecke
- Mit Aufdruck Mindestabnahme 100 St
- Bei Bedarf bitte anfragen

Bestell-Nr.	Ausführung	L m	B mm	VE	€
130.01	Profi/Werbung, natur	1	12	10	10,90

## MAßSTÄBE



212.01



212.02

### Glasfaser-Gliedermaßstab

mit Federnet, Teilung schwarz  
7% Glasfaseranteil, praktisch unzerbrechlich, flexibel

Bestell-Nr.	Ausführung	L m	B mm	VE	€
212.01	Glasfaser	1	13	10	5,50
212.02	Glasfaser	2	15	10	7,90



### Stahlmaßstab

Teilung Oberkante 1/2 mm, Unterkante 1 mm, geätzt

Bestell-Nr.	Ausführung	L mm	B mm	Stä mm	VE	€
98.015	rostfrei, biegsam	150	13	0,5	10	2,00
98.020		200	13	0,5	10	2,20
98.030		300	13	0,5	10	3,00
98.040		400	18	0,5	10	5,50
98.050		500	18	0,5	10	6,20
98.100		1000	18	0,5	10	11,90
98.150		1500	18	0,5	5	25,90
98.200		2000	18	0,5	5	34,50
97.003	rostfrei, stark	300	13	1,0	1	6,90
97.030		300	25	1,0	10	3,90
97.004		400	13	1,0	1	10,30
97.005		500	13	1,0	1	12,50
97.050		500	25	1,0	10	6,90



### Alu-Universalmaßstab

aus gezogenem Alu-Profil eloxiert, blendfrei ablesbar, mit Präz.-Teilung in DIN-Genauigkeit, Maßkante abgeschrägt und auf der Rückseite ausgefräst.

Bestell-Nr.	Ausführung	L mm	B mm	Stä mm	VE	€
18.103	Teilung 1 mm	300	60	5	1	9,50
18.106		600	60	5	1	15,95
18.110		1000	60	5	1	22,95
18.120	ohne Skalierung	2000	60	5	1	59,95



### Stahlbandmaß selbstklebend

mit schwarzen und roten Ziffern,  
für Zuschnittetische, Maschinentische usw., Teilung cm-mm

auf SB-Karte

Bestell-Nr.	Ausführung	L m	B mm	VE	€
260.02	weiß lackiert	2	13	5	10,20
260.05	weiß lackiert	5	13	5	13,90



## TASCHENMESSSCHIEBER



### Präz.-Taschenmessschieber HaWe

aus Stahl, ganz gehärtet, rostfrei-mattverchromt, mit Tiefenmaß, 1/10 Nonius

SB-verpackt

Bestell-Nr.	Ausführung	L mm	VE	€
222.01	mit Stellschraube	120	1	23,50



### Präz.-Taschenmessschieber HaWe

aus Stahl, ganz gehärtet, rostfrei-mattverchromt, mit Tiefenmaß, Tabelle auf der Rückseite, 1/20 Nonius

SB-verpackt

Bestell-Nr.	Ausführung	L mm	VE	€
222.33	Momentfeststellung	150	1	24,90



### Präz.-Taschenmessschieber HaWe

Profi-Monoblock, aus Stahl, ganz gehärtet, rostfrei-mattverchromt, mit Tiefenmaß, Tabelle auf der Rückseite, 1/20 Nonius

SB-verpackt

Bestell-Nr.	Ausführung	L mm	VE	€
222.02	Momentfeststellung	150	1	38,90



### Taschenmessschieber

Stahl, Rändelschraube, mit Tiefenmaß, 1/10 Nonius

SB-verpackt

Bestell-Nr.	Ausführung	L mm	VE	€
202.11	phosphatiert, blendfrei	120	10	12,30



### Taschenmessschieber Kunststoff

mit Tiefenmaß, 1/10 Nonius

SB-verpackt

Bestell-Nr.	Ausführung	L mm	VE	€
202.22	Kusto, mit schwarzer Skala	150	10	6,50



### Messing-Knopfmaß

mit abgesetztem Schnabel für Lochmessungen, 1/10 Nonius

Bestell-Nr.	Ausführung	L mm	VA	VE	€
253.00	Messing	100	lose	10	9,90
253-00	Messing	100	SB	10	11,95

## MESSSCHIEBER



### Präz.-Digitalmessschieber HaWe

Auflösung 0,01 mm, 5-stellige, 1 mm hohe LCD-Anzeige, Umschaltung mm/Zoll, mit Batterie

im Kusto-Kasten

Bestell-Nr.	Ausführung	L mm	VE	€
222.36	mit Feststellschraube	150	1	49,90
222.46	Knopfzelle SR44 1,55V 160 mAh		12	3,85

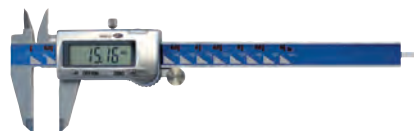

### Profi-Digitalmessschieber

mit Metallgehäuse und Metall-Druckknöpfen. Mit Datenausgang (Mini-USB) und großer LCD-Anzeige (9mm) Auflösung 0,01 mm, Umschaltung mm/Zoll, mit 3 V Batterie (CR2032)

im Kusto-Kasten

Bestell-Nr.	Ausführung	L mm	VE	€
202.40	mit Feststellschraube	150	1	87,90



### Präz.-Werkstattmessschieber DIN 862

aus rostfreiem Stahl, Skala matt-verchromt, ganz gehärtet, mit Messerspitzen, Lochmaßansatz, Meßflächen fein geschliffen und geläppt, mit Feststellschraube, Millimeter- und Zollteilung, 1/20 Nonius

in Tasche

Bestell-Nr.	Ausführung	L mm	VE	€
566.02	Schnabel 80 mm	250	1	203,00
566.03	Schnabel 100 mm	300	1	246,00
566.04	Schnabel 150 mm in Holzkiste	500	1	541,00



### Tasche für Schieblehren

aus Kunstleder, stabile Ausführung

Bestell-Nr.	Ausführung	L mm	VE	€
382.10	Kunstleder, genäht	240	5	6,50



### Präz.-Mikrometer DIN 863/II

mattverchromt, verdecktes Gewinde, mit rundem Bügel, Spindel Ø 8 mm, Hartmetall-Meßflächen, Spindelgewinde geschliffen mit 0,5 mm Steigung, Gefühlsschraube. Ablesung 0,01 mm

im Kusto-Kasten

Bestell-Nr.	Ausführung	VE	€
623.63	Meßbereich 0,25 mm	1	28,90

## WINKEL



**Flachwinkel** Schlosserwinkel  
aus Stahl, geschliffen und chromatisiert, dadurch rostgeschützt

Bestell-Nr.	Ausführung	VE	€
908.10	Schenkellänge 100 x 70 mm	10	7,70
908.15	Schenkellänge 150 x 100 mm	10	8,10
908.20	Schenkellänge 200 x 130 mm	10	10,50
908.25	Schenkellänge 250 x 160 mm	10	12,90
908.30	Schenkellänge 300 x 180 mm	10	14,50
908.40	Schenkellänge 400 x 230 mm	10	18,50
908.50	Schenkellänge 500 x 280 mm	10	22,50
908.60	Schenkellänge 600 x 330 mm	10	27,90
908.80	Schenkellänge 800 x 430 mm	10	33,90
908.01	Schenkellänge 1000 x 500 mm	5	36,50
908.02	Schenkellänge 1250 x 600 mm	1	52,95
908.05	Schenkellänge 1500 x 750 mm	1	61,50



**Anschlagwinkel**  
aus Stahl, geschliffen und chromatisiert, dadurch rostgeschützt

Bestell-Nr.	Ausführung	VE	€
909.10	Schenkellänge 100 x 70 mm	10	9,95
909.15	Schenkellänge 150 x 100 mm	10	11,50
909.20	Schenkellänge 200 x 130 mm	10	14,50
909.25	Schenkellänge 250 x 160 mm	10	17,50
909.30	Schenkellänge 300 x 180 mm	10	19,90
909.40	Schenkellänge 400 x 230 mm	5	23,50
909.50	Schenkellänge 500 x 280 mm	5	27,90
909.60	Schenkellänge 600 x 330 mm	5	34,90
909.75	Schenkellänge 800 x 430 mm	5	39,90
909.01	Schenkellänge 1000 x 500 mm	5	46,90
909.02	Schenkellänge 1250 x 600 mm	1	76,90
909.05	Schenkellänge 1500 x 750 mm	1	81,50



**Präzisions-Haarwinkel** nach DIN 875/00  
ganz gehärtet, aus rostfreiem Stahl, mit 2 Haarmeßkanten

Bestell-Nr.	Ausführung	VE	€
875.10	im Holzkasten, Schenkellänge 100 x 70 mm	1	65,90



**Flanschenwinkel** aus Stahl  
geschliffen und chromatisiert, Flanschenweite 125 x 70 mm

Bestell-Nr.	Ausführung	VE	€
919.40	Schenkellänge 400 x 400 mm	10	33,95

## WINKEL



**Gehrungswinkel** 135° aus Stahl  
mit Anschlag, Hochkanten abgerichtet, Flachseiten blank

Bestell-Nr.	Ausführung	VE	€
918.15	Achtkantwinkel Schenkellänge 150 x 100 mm	1	25,90



**Zentrierwinkel** nach DIN 875/II  
aus Stahl, mit mm-Einteilung, zum Zentrieren runder Scheiben und Wellen, Hochkanten und Flachseiten gut abgerichtet.

Bestell-Nr.	Ausführung	VE	€
976.10	Schenkellänge 100 x 70 mm	1	45,90
976.20	Schenkellänge 200 x 150 mm	1	69,90



**Streichmaß** aus Stahl  
mit verstellbarer Anreißplatte, Schlitzschiene mit mm-Einteilung, matt verchromt, Schiene 40 x 3 mm

Bestell-Nr.	Ausführung	L mm	VE	€
914.00	Anreißbereich 200 mm	250	1	28,90
914.01	Anreißbereich 250 mm	300	1	34,50
914.02	Anreißbereich 300 mm	360	1	39,90



**Streichmaß**  
Teilung Oberkante 1/2 mm, Unterkante 1 mm gezätzt.  
Anschlag aus Kusto, stufenlos verstellbar, mit Metallrändelschraube und Druckfeder für rechtwinklige Justierung.

Bestell-Nr.	Ausführung	L mm	B mm	Stä mm	VE	€
914.30	rostfrei, matt	300	25	1	5	19,50



**Streichmaß** aus Buchenholz  
mit 2 Stäben

SB-verpackt

Bestell-Nr.	Ausführung	L mm	VE	€
00.220	mit aufgedruckter Skala	210	1	24,90

## WINKEL



### Holzwinkel

Bestell-Nr.	Ausführung	L mm	VE	€
225.25	Weißbuche lackiert	250	1	14,95
225.35		350	1	16,90

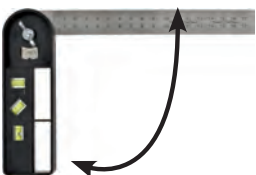

### Universal-Winkel GATT-Winkel®

zum Messen, Prüfen, Anreißen. Winkelstellung stufenlos einstellbar und exakt ablesbar, Wasserwaagen für Senkrechte, 45° und Waagerechte. Mit integrierter Anreißnadel.

auf SB-Karte

Bestell-Nr.	Ausführung	L mm	VE	€
320.18	rostfrei	180	1	13,50



### Schreinerwinkel Octo 300

verstellbare Winkelraster bei 22,5°, 45°, 67,5°, 90°, 112,5°, 135° und 157,5°. Dauerhafte, höchste Winkelgenauigkeit  $\pm 0,05^\circ$ , handlich zusammenlegbar auf Taschenformat.

Bestell-Nr.	Ausführung	L mm	VE	€
981.25	Alu-Schenkel mit rostfreier Stahlklinge	300	10	44,90



### Schreinerwinkel

Alu-Schenkel, mit Gehrung und Maßseinteilung

Bestell-Nr.	Ausführung	L mm	VE	€
955.20	Profi-Ausführung, schwer	200	6	19,70
955.25		250	6	20,90
955.30		300	6	21,90
955.40		400	6	25,90



### Schreinerwinkel

mit Gehrung, eloxiert, mit blendfreier mm-Skalierung

Bestell-Nr.	Ausführung	L mm	VE	€
916.30	aus Alu-Profil	300	10	12,90

## WINKEL



### Schreinerwinkel

Alu-Schenkel, mit Gehrung und Maßseinteilung

Bestell-Nr.	Ausführung	L mm	VE	€
952.30	Heimwerker-Ausführung, leicht	300	6	6,10



973.

980.

### Schreinerwinkel

mit Edelstahlzunge, lackiertem Holzschenkel mit Messingbeschlag mit Maßseinteilung

Bestell-Nr.	Ausführung	L mm	VE	€
973.25	ohne Gehrung	250	6	29,95
973.30		300	6	31,90
980.25	mit Gehrung	250	6	28,95
980.30		300	6	32,80
980.40		400	6	35,90



990.00



956.25

### Schreiner-Gehrmaß

Bestell-Nr.	Ausführung	L mm	VE	€
990.00	Holzschenkel mit Messingbeschlag	300	6	33,95
956.25	Alu-Schenkel mit schwarzer Alu-Klinge	250	6	19,50
956.30		300	6	20,90



### Holzgermaß

Bestell-Nr.	Ausführung	L mm	VE	€
00.227	Buche lackiert	400	1	16,90



995.25

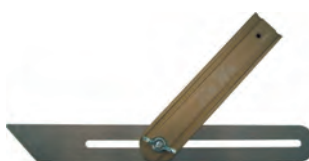

957.25

### Schreiner-Schmiege

Bestell-Nr.	Ausführung	L mm	VE	€
995.25	Holzschenkel mit Messingbeschlag	250	5	24,95
995.30		300	6	29,50
957.25	Alu-Schenkel mit Stahlklinge	250	6	19,50
957.30		300	6	20,90

## WINKEL



**Stellwinkel** aus Stahl  
3-tlg. mit Schraube

Bestell-Nr.	Ausführung	L mm	VE	€
922.25	chromatisiert	250	5	23,90
922.30		300	5	27,90



**Holzschmiege**

Bestell-Nr.	Ausführung	L mm	VE	€
00.223	Buche	300	1	14,95



**Holzschmiege Premium**  
sauber und präzise verarbeitet

Bestell-Nr.	Ausführung	L mm	VE	€
00.225	Buche mit Griffmulde	300	1	15,95
00.226		500	1	18,90



500111

405316

### Winkelfix

für Zimmerleute, Glaser, Schlosser usw.  
aus Alu-Rechteckrohrprofil, mit 2 integrierten Libellen

Bestell-Nr.	Ausführung	L mm	kg	VE	€
450111	Analoganzeige ohne Zirkelspitzen ohne Hülle	430	0,90	1	259,00
500111	Analoganzeige mit Zirkelspitzen ohne Hülle	600	1,20	1	288,00
405316	Winkeltronic beleuchtete Digital-Anzeige mit Hold-Funktion und Hülle	600	1,30	1	425,00
405100	Winkeltronic Easy Digital-Anzeige mit Hold-Funktion und Hülle	400	0,65	1	262,00
405120	Winkeltronic Easy Digital-Anzeige mit Hold-Funktion und Hülle	600	1,00	1	298,00

## ZIMMERMANNSWINKEL



**Gradmesser HaWe**

Winkelmesser, feinpoliert, matt verchromt, mit Laser-Skala

Bestell-Nr.	Ausführung	Gr	L mm	VE	€
511.01	Gradbogen-Ø 80 mm	1	120	1	22,90
511.02	Gradbogen-Ø 120 mm	2	150	1	26,90
511.03	Gradbogen-Ø 150 mm	3	200	1	34,90
511.04	Gradbogen-Ø 200 mm	4	300	1	46,90



**Vergrößerungs-Glas**

runde Form, angenehmer Kusto-Griff

auf SB-Karte

Bestell-Nr.	Ausführung	Ø mm	VE	€
750.75	ca. 3-fache Vergrößerung	75	5	8,30



**Taschen-Federwaage**

Bestell-Nr.	Ausführung	kg	VE	€
10.025	mit vermessingtem Zifferblatt,	25	12	9,50
10.050	Haken und Ring verzinkt.	50	12	13,50



### LANGE WINKEL

- Für Alu- und lange Glaserwinkel ist eine Spezialverpackung (Lattenverschlag) erforderlich, die grundsätzlich berechnet wird.
- 306.10 nur Speditionsversand möglich



**Alu-Handwerkerwinkel**

Rechteckprofil 50 x 20 mm, verstärkt, gelb pulverbeschichtet

Bestell-Nr.	Ausführung	L cm	B cm	VE	€
304.80	Alu-Profil, ohne Libellen	120	80	2	86,90
306.10		150	100	2	103,00



**Zimmermannswinkel HaWe**

aus Federstahl, gelb pulverbeschichtet, gehärtet, geschliffen, rostgeschützt, mit beidseitiger MM-Skala

Bestell-Nr.	Ausführung	L mm	VE	€
90.808	Federbandstahl mit Anreißlöchern	800	10	25,90

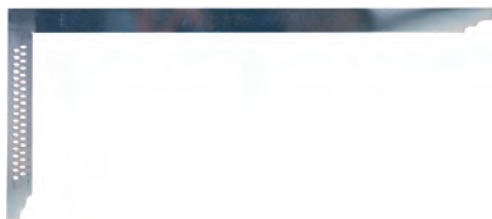

**Zimmermannswinkel HaWe**

aus Federstahl, gehärtet, geschliffen und chromatisiert, rostgeschützt, mit beidseitiger MM-Skala

Bestell-Nr.	Ausführung	L mm	VE	€
94.700	Federbandstahl mit Anreißlöchern	700	10	24,50
94.800		800	10	27,50
94.100		1000	10	28,90



**Zimmermannswinkel HaWe-Rostfrei**

aus hochlegiertem NIROSTA-Stahl, flexibel

Bestell-Nr.	Ausführung	L mm	VE	€
91.700	rostfrei, ohne Anreißlöcher	700	10	17,50
91.800		800	10	18,90
92.600	rostfrei, mit Anreißlöchern	600	10	17,95
92.700		700	10	22,90
92.800		800	10	21,50
92.100		1000	10	24,50
90.800	rostfrei, mit Anreißlöchern und MM-Skala	800	10	29,50



**Glaserwinkel**

aus Kusto

Bestell-Nr.	Ausführung	VE	€
70.060	Schenkelmaße/innen 600 x 260	1	49,90
70.080	Schenkelmaße/innen 800 x 305	1	62,90
70.105	Schenkelmaße/innen 1050 x 350	1	78,95
70.135	Schenkelmaße/innen 1350 x 395	1	92,90
70.150	Schenkelmaße/innen 1500 x 395	1	109,00



**Anreißgerät Alpha**

für alle Abbundarten, anreißen von Schiftern, Gratsparren, geraden Treppen, einfachen und doppelten Versätzen. Mit Anreißlöchern und Maßskala, Gradmesser drehbar, Gradskala mit 0,5 Grad-Einteilung. Geätzte, widerstandsfähige Skalierung.

Bestell-Nr.	Ausführung	L mm	VE	€
90.801	Federstahl rostfrei	800	1	93,50



**Meß- und Anreißgeräte-Set**

- **Anreißgerät Alpha:** Edelstahl rostfrei, mit Anreißlöchern und Maßskala, Gradmesser drehbar, Gradskala mit 0,5 Grad-Einteilung,
- **Zimmermannswinkel:** rostfreier Federstahl, mit widerstandsfähiger, beidseitig geätzter Millimeterskalierung auf dem langen Schenkel, Anreißlöcher,
- **Holzschmiege:** Buche 500 mm verpackt im **Buntkarton**

Bestell-Nr.	Ausführung	L mm	VE	€
90.805	Anreißgeräte-Set, 3-tlg.	800	1	113,00

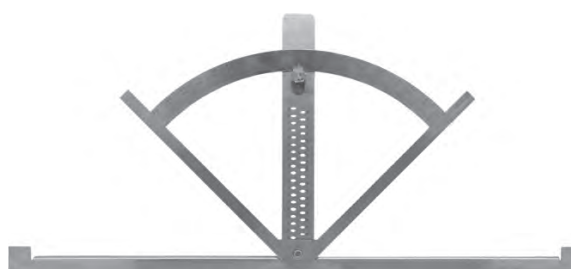

**Multi-Anreißwinkel**

vielseitig einsetzbares Anreißgerät mit zweiseitigem Anschlag, Gradskalen von 0-90° und von 90-0°. Einstell- und Ablesemöglichkeit aller Winkel bis 90° zu beiden Seiten. Auch ideal zum Anreißen falscher Gehrungen, für Schlosser, Stahlbauer, Zimmerleute, Holzbau, Schreiner. Geätzte, widerstandsfähige Skalierung.

Bestell-Nr.	Ausführung	L mm	VE	€
90.710	Edelstahl rostfrei, mit Anreißlöchern	800	1	93,90



zusammengeklappt für den Transport



**Treppenspinne**

zum Ausmessen und Herstellen von Stufen, Stufenabsätzen und Schablonen für Treppen aller Art, 6 Messfühler 2x60, 2x80, 2x100 cm verpackt im **Holzkasten**

Bestell-Nr.	Ausführung	VE	€
90.500	aus gehärtetem Federbandstahl	1	79,90



## RICHTLATTEN

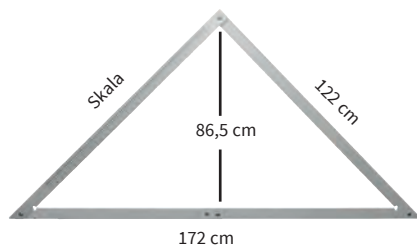

zusammengeklappt für den Transport



### Bauwinkel HaWe

klappbar, robuste, leichte Aluminium-Ausführung

mit Aufhängeloch

Bestell-Nr.	Ausführung	VE	€
4501.3	zusammenklappbar, mit metrischer Skala	4	59,90



### Profix damit jeder Winkel stimmt!

macht ein schnelles, einfaches Anlegen und Anreißern jeden rechten Winkels im Großformat mit Alu-Richtlatten Profil 100 x 18 mm möglich. Inkl. 4 Rohrschellen

Bestell-Nr.	Ausführung	L mm	B mm	VE	€
90.600	Kunststoff, bruchsicher	590	290	1	51,90



### Schüttgut-Lehre

zum exakten Einbringen von Trockenschüttungen im Trockenbau.

Benötigt werden:

1 Paar Grundschiene und 1 Abziehlehre.

Grundschiene und Abziehlehre bestehen aus Alu-Profil mit jeweils einer waagrechten Libelle.

Bestell-Nr.	Ausführung	L cm	BE	VE	€
046.12	Grundschiene	125	Pa	1	236,00
046.20		200	Pa	1	329,00
046.25		250	Pa	1	393,00
047.12	Abziehlehre - Abziehlänge 125 cm	150	St	1	83,90
047.20	Abziehlehre - Abziehlänge 200 cm	225	St	1	112,00
047.25	Abziehlehre - Abziehlänge 250 cm	275	St	1	127,00

## RICHTLATTEN



### Alu-Richtlatte

2-Kammer-Rechteckprofil, Mittelsteg und Kanten verstärkt, ohne Handgriffe, komplett mit Abschlußkappen, schwere Qualität

Bestell-Nr.	Ausführung	L cm	B mm	H mm	VE	€
18.150	Alu-Profil mit Mittelsteg	150	100	18	3	23,90
18.180		180	100	18	3	28,90
18.200		200	100	18	3	31,90
18.250		250	100	18	3	38,90
18.300		300	100	18	3	46,90
18.350		350	100	18	3	53,90
18.400		400	100	18	3	61,90
18.500		500	100	18	3	76,90
18.600		600	100	18	3	92,90
18.000	Abschlußkappe aus Kusto				1	1,60



### Alu-Richtlatte HaWe

Rechteckprofil mit Mittelsteg, Wandstärke ca. 1,2 mm / Metergewicht ca. 860 gr., mit senkrechter und waagrechter Libelle

Bestell-Nr.	Ausführung	L cm	B mm	H mm	VE	€
41.150	Alu-Profil mit Mittelsteg	150	100	18	3	47,90
41.180		180	100	18	3	53,90
41.200		200	100	18	3	59,90
41.250		250	100	18	3	67,90



### Alu-Richtlatte HaWe

Rechteckprofil mit Mittelsteg, Wandstärke ca. 1,2 mm / Metergewicht ca. 860 gr., mit senkrechter und waagrechter Libelle und 2 Handgriffen

Bestell-Nr.	Ausführung	L cm	B mm	H mm	VE	€
42.180	Alu-Profil mit Mittelsteg	180	100	18	3	64,90
42.200		200	100	18	3	65,90
42.250		250	100	18	3	74,90
42.300		300	100	18	3	81,90
42.400		400	100	18	3	105,00



### Alu-Richtlatte HaWe

Rechteckprofil mit Mittelsteg, Wandstärke ca. 1,2 mm / Metergewicht ca. 860 gr., mit 2 waagrechten Libellen und 2 Handgriffen

Bestell-Nr.	Ausführung	L cm	B mm	H mm	VE	€
44.300	Alu-Profil mit Mittelsteg	300	100	18	3	81,90



### Alu-Richtlatte HaWe

Rechteckprofil mit Mittelsteg, Wandstärke ca. 1,2 mm / Metergewicht ca. 700 gr., mit 1 waagrechten Libelle in der Mitte

Bestell-Nr.	Ausführung	L cm	B mm	H mm	VE	€
43.001	Alu-Profil mit Mittelsteg	100	80	18	3	31,90
43.150		150	80	18	3	39,90
43.200		200	80	18	3	48,90
43.250		250	80	18	3	57,90
43.300		300	80	18	3	69,90



### Trapez-Kartätsche

1-Kammer-Profil, Abziehzunge verstärkt, mit Griffrihle, schwere Qualität

Bestell-Nr.	Ausführung	L cm	B mm	H mm	VE	€
19.100	Alu-Profil mit Daumenrinne	100	100	18	3	14,90
19.120		120	100	18	3	18,90
19.150		150	100	18	3	22,90
19.180		180	100	18	3	26,90
19.200		200	100	18	3	29,90
19.250		250	100	18	3	36,90
19.001	Abschlußkappe Kusto R+L				1	3,10



### H-Kartätsche

aus Alu-Profil, schwere Qualität

Bestell-Nr.	Ausführung	L cm	B mm	H mm	VE	€
26.100	Alu-Profil	100	115	25	3	19,50
26.120		120	115	25	3	23,50
26.150		150	115	25	3	28,90
26.180		180	115	25	3	33,90
26.200		200	115	25	3	37,90
26.250		250	115	25	3	47,90



### H-Kartätsche mit Viereckzahnung

aus Alu-Profil, schwere Qualität

Bestell-Nr.	Ausführung	L cm	B mm	H mm	VE	€
36.100	mit Viereckzahnung 10x10 mm	100	115	25	4	28,90
36.120		120	115	25	4	34,90
36.150		150	115	25	4	42,90



### Kartätsche

verzugsfest

Bestell-Nr.	Ausführung	L cm	B mm	H mm	VE	€
7.0080	Kusto, PU-geschäumt	80	120	20	5	16,95
7.0100		100	120	20	5	20,70
7.1200		120	120	20	5	24,50



### Alu-Kartätsche

mit rot lackiertem Holzgriff

Bestell-Nr.	Ausführung	L cm	B mm	VE	€
260.12	Versteifungswulst einseitig	120	100	2	58,90
261.09	Verst.-Wulst und Trapez Zahn.	90	100	2	51,00
261.12		120	100	2	61,00

Aus Verpackungs- und Transport-Gründen können Richtlatten und Wasserwaagen ab 1 m nur ab 3 Stück sort. verschickt werden.



## DEUTSCHES SPITZENFABRIKAT



- Waagrechte Panorama-Rundlibelle mit Lupeneffekt
- ermöglicht ein bequemes Ablesen in jeder Lage, ohne verzerrende Abweichung
- mit Softendkappen
- allseitig als Zeichnungskante zu nutzen
- patentierter Libelleneinbau, elektronisch justiert und endkontrolliert
- geringe Verschmutzung und optimale Reinigung durch Clean-Effekt-Design
- 30 Jahre Garantie auf Haltbarkeit der Libellen



## Alu-Wasserwaage WEISS Niveau Norm

mit Panorama-Rundlibelle, starkes Alu-Rohrprofil 22 x 50 mm, 540 gr/m, Meßgenauigkeit: Normallage: 0,5 mm/m, Umschlag (Überkopf) 0,75 mm/m, Libellen 1 s. + 1 w.

Bestell-Nr.	Ausführung	L cm	VE	€
184.30	silber eloxiert	30	1	20,90
184.40		40	1	21,95
184.50		50	1	24,50
184.60		60	1	25,95
184.80		80	1	28,90
184.10		100	1	32,50



## Alu-Wasserwaage HaWe BIG

mit Panorama-Rundlibelle, extra starkes Rechteck-Rohrprofil 23 x 50 mm, 690 gr/m, Meßgenauigkeit: Normallage 0,5 mm/m, Umschlag (Überkopf) 0,75 mm/m, Libellen 1 s. + 1 w.

Bestell-Nr.	Ausführung	L cm	VE	€
181.40	gold eloxiert	40	1	30,90
181.60		60	1	34,50
181.80		80	1	38,90
181.10		100	1	42,90
181.12		120	3	49,90
181.15		150	3	67,50
181.18		180	3	73,80
181.20		200	3	76,50



## Alu-Wasserwaage HaWe Magnet

mit Panorama-Rundlibelle, extra starkes Rechteck-Rohrprofil 23 x 50 mm, 690 gr/m, Waagrecht-Libelle, mit Vergrößerungslinse und Leuchtbelag. Meßgenauigkeit: Normallage 0,5 mm/m, Umschlag (Überkopf) 0,75 mm/m extra starke Magnethalterung, gold eloxiert, Libellen 1 s. + 1 w.

Bestell-Nr.	Ausführung	L cm	VE	€
182.30	1 Magnet	30	1	38,50
182.40	2 Magnete	40	1	49,90
182.50	2 Magnete	50	1	51,90
182.60	2 Magnete	60	1	53,90
182.80	2 Magnete	80	1	58,50
182.10	2 Magnete	100	1	62,50
182.15	4 Magnete	150	3	101,00
182.18	4 Magnete	180	3	110,00
182.20	4 Magnete	200	3	114,00

Aus Verpackungs- und Transport-Gründen können Richtlatten und Wasserwaagen ab 1 m nur ab 3 Stück sort. verschickt werden.



180.60



180.80

## Alu-Wasserwaage HaWe XL

dickwandiges Alu-Profil 610 gr/m, mit Softendkappen, Meßgenauigkeit 0,5 mm/m in Normallage elektronisch geprüft, Libellen: stoß- und schlagfest, auslaufsicher, UV-resistent, waagrechte Vergrößerunglibelle ab 80 cm Länge mit 3 Libellen

Bestell-Nr.	Ausführung	L cm	VE	€
180.30	Libellen 1 s. + 1 w.	30	5	19,90
180.40		40	5	22,90
180.60		60	5	25,90
180.80	Libellen 2 s. + 1 w.	80	5	34,90
180.10		100	5	39,90
180.12		120	3	51,90
180.15		150	3	59,90
180.18		180	3	67,90
180.20		200	3	74,90



## Alu-Wasserwaage HaWe

aus Rechteckrohrprofil 49 x 21 mm, mit Softendkappen, Plexi-Blocklibellen tonnenförmig, stoß- und schlagfest, auslaufsicher. Meßgenauigkeit: Normallage 0,5 mm/m, Umschlag (Überkopf) 1,0 mm/m. 560 gr/m, gelb kunststoffbeschichtet, mit blauer MM-Skala

Bestell-Nr.	Ausführung	L cm	VE	€
187.40	Libellen 1 s. + 1 w.,	40	5	18,90
187.60		60	5	21,90
187.80		80	5	25,90
187.10		100	5	27,90
184.12	Libellen 1 s. + 1 w., ohne Skala	120	3	35,90
184.15		150	3	42,90
184.18		180	3	49,90
184.20		200	3	53,90



## Kunststoff-Wasserwaage

Profil 50 x 25 mm, unempfindlich und verzugsfrei, Meßgenauigkeit in Normallage 1 mm/m

Bestell-Nr.	Ausführung	L cm	VE	€
183.40	Polysterol, Libellen 1 s. + 1 w.	40	1	20,90
183.60		60	1	21,90



## Kunststoff-Wasserwaage

für Fliesenleger und universellen Einsatz. Profil 50 x 25 mm, unempfindlich und verzugsfrei, Meßgenauigkeit in Normallage 1 mm/m

Bestell-Nr.	Ausführung	L cm	VE	€
183.25	Torpedoform	25	1	14,50



## Gerüstbau-Wasserwaage

mit 2 extrastarken Magneten

Bestell-Nr.	Ausführung	L cm	VE	€
182.25	Aluminium Druckguß	25	1	43,90



**Taschen-Wasserwaage**

mit Magnet-Sohle, 3 Libellen davon 1 drehbar, unempfindlich gegen Wasser, Wärme und Kälte

SB-verpackt

Bestell-Nr.	Ausführung	L cm	VE	€
184.21	aus Spezialkunststoff, verzugsfrei	21	1	17,90



**Pfosten-Wasserwaage**

zum präzisen Einrichten von Pfosten und Röhren in die waagrechte und senkrechte Position mit Gummiband und Magnetstreifen

SB-verpackt

Bestell-Nr.	Ausführung	L cm	VE	€
181.06	klappbar, mit 3 Libellen	14	5	5,90



182.02

182.05

**Neigungs- und Gefälle-Wasserwaage**

Drehbare Kreisscheibe aus Plexiglas, auf Alu-Platte 130 x 130 mm, 3 verschiedene Meßwerte der Kreisskala:

1. Winkelgrade von 4 x 90° \_ 360 °,
2. Gefälle in % von 0 - 100%
3. Böschungs- und Neignungsverhältnisse.

Bestell-Nr.	Ausführung	L cm	VE	€
182.02	Alu silbereloxiert	13	1	42,90
182.05	Alu silbereloxiert mit Magneten	50	1	63,90



**Schnur-Wasserwaage**

für Maler und Spengler und allgemeinen Gebrauch

SB-verpackt

Bestell-Nr.	Ausführung	L mm	VE	€
183.08	Kunststoff	75	1	4,30



**Kreuzwasserwaage**

zum waagrecht einjustieren von Flächen

SB-verpackt

Bestell-Nr.	Ausführung	L mm	B mm	VE	€
183.05	Kunststoff	45	60	10	4,50



**Elektronische Wasserwaage Niveau Digit**

- starkes Alu-Profil 25 x 60 mm
- mit Panorama-Rundlibelle
- Anzeige in 0,1° und 0,1% Schritten
- zuschaltbarer Signalton bei 0° und 90°
- Hold-Taste zum Speichern eines Messwerts
- bei Überkopfmessung dreht sich die digitale Anzeige automatisch mit
- einfache Kalibrierung möglich
- 9V-Batterie im Lieferumfang enthalten

Messgenauigkeit Modul:

- bei 0° und 90° ± 0,1°
- zwischen 0° und 90° ± 0,2°

Messgenauigkeit Wasserwaage:

- in Normallage mindestens 0,5 mm/m = 0,029°,
- bei Umschlagmessung mindestens 0,7 mm/m = 0,040°

in Tasche

Bestell-Nr.	Ausführung	L cm	VE	€
2697.1	pulverbeschichtet, Meßsohlen plan gefräst	80	1	295,00
2697.2		120	1	319,00



**Aluminium-Messkeil**

Ableseung 1,0 mm zum schnellen Messen von Bodenunebenheiten und Ermitteln von Ausgleichsmassen

SB-verpackt

Bestell-Nr.	Ausführung	VE	€
90.120	mit gravierter Maßeinteilung 1-20 mm	1	16,95

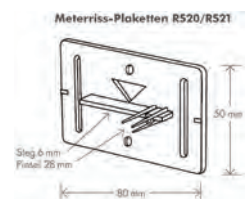

**Meterriss-Plakette**

selbstklebend und mit Putzpinsel. Zur dauerhaften Sicherung von Meterriss und Achsen auf Baustellen.

Bestell-Nr.	Ausführung	BE	VE	€
721.50	50-Stück Karton	PAC	1	192,00
721.20	200-Stück-Beutel	BTL	1	686,00



**Spezial-Wasserwaage HaWe EXACTA**

verstärktes, schweres Wasserwaagen-Profil, Meßgenauigkeit normal 0,5 mm/m, Umschlag (Überkopf) 0,75 mm/m.

Bestell-Nr.	Ausführung	L cm	B mm	H mm	VE	€
21.183	Libellen 2 s. + 1 w., 4 Handgriffe	180	60	22	3	106,00

**Schlauchwasserwaage**

Skala in mm-Teilung 0-100 mm, Kusto-Verschlußkappen, für Schläuche 10 mm + 1/2" (12 mm).

Zur Niveauübertragung bei größerer Entfernung.

SB-verpackt

Bestell-Nr.	Ausführung	VE	€
1020.0	Skala in mm-Teilung 0-100 mm	1	4,90

**Schlauchwasserwaage HaWe**

Schlauch glasklar, Außen-Ø 11 mm

SB-verpackt

Bestell-Nr.	Ausführung	L m	VE	€
2412.0	2 Stöpsel und Trichter	20	1	19,90
2413.0		30	1	16,90 AV

**Elektronische Schlauchwasserwaage**

1-Mann-Bedienung, durch laute 3-Ton-Akustik, Meßgenauigkeit ± 1 mm/20 m

im Kusto-Koffer

Bestell-Nr.	Ausführung	VE	€
502.02	20 m Schlauch, ohne 9-V-Batterie	1	124,00



RoHs

**Elektronisches Nivelliergerät nivcomp**

einfaches Einmann-Einhand-Nivillieren auch ohne Sichtverbindung. Schnell, da keine Einrichtungszeit anfällt.

Gewünschtes Niveau speichern und beliebig oft übertragen.

Meßgenauigkeit ± 2 mm innerhalb 48 m

im Kusto-Koffer

Bestell-Nr.	Ausführung	kg	L m	VE	€
502.20	Digitale Anzeige	5,5	24	1	1.186,00

**Nivelliergerät 32x**

das Nivelliergerät CONDROL 32X ist mit einem magnetisch gedämpften Kompensator (Arbeitsbereich ±15') ausgestattet. Dadurch werden schnelle und präzise Messungen ermöglicht. Der mittlere km-Fehler bei Doppelnivellement beträgt 2 mm. Das Nivellier verfügt über 32-fache Fernrohrvergrößerung mit heller Optik und zeichnet sich durch einen 360°- Teilkreis, endlosen Seitenfeintrieb sowie einen Zielkollimator aus.

Technische Daten:

Standardabweichung bei 1 km Doppelnivellement 1,5 mm, Vergrößerung 32x, Objektivdurchmesser 30 mm, kürzeste Zielweite 0,6 m, Lattenkonstante 100, Kompensation magnetisch, Arbeitsbereich 15°, Genauigkeit 0,5°, 5/8" Gewindeanschluß für Stativ.

Maße: 190 x 128 x 123 mm, Gewicht 1,22 kg. Lieferumfang: Nivellier, Senklot, Einstellhorn, Bedienungsanleitung, Koffer.

Bestell-Nr.	Ausführung	VE	€
7632.0	Nivelliergerät 32x	1	290,00





### Handlasermeter Tracer 30

Messbereich: 0,03-30 Meter, Messgenauigkeit:  $\pm 3$  mm.  
 Lasertyp Klasse II, 650 nm, <1 mW, IP54, Akku: 3,7 V 200 mAh Li-Ion aufladbarer Akku,  
 Maße: 75 x 35 x 18 mm, Gewicht: 35 gr.  
 Der Laser-Entfernungsmesser Tracer 30 ist zum Messen von Distanzen, Längen, Höhen, zur Berechnung von Flächen und Volumen sowie zum Bestimmen einer Strecke mit Hilfe des Pythagoras-Satzes bestimmt.  
 Das Gerät ist für den Innen- und Außenbereich geeignet.  
 Lieferumfang:  
 Laser-Entfernungsmesser, Ladekabel, Bedienungsanleitung

Bestell-Nr.	Ausführung	VE	€
6833.0	Handlasermeter Tracer 30	1	59,00



### Handlasermeter Smart 50 Plus

Messgenauigkeit  $\pm 2,0$  mm, Reichweite 0,1 – 50 m, Lasertyp Class II 630-670 nm <1 mW, 2 integrierte Wasserwaagenlibellen, Maße 112x50x25 mm, Gewicht 115 gr.  
 Zum Messen von Distanzen, der Berechnung von Flächen- und Volumina, zum Bestimmen einer Strecke mit Pythagoras-Satz, sowie zur Speicherung von Mess-/ Berechnungsergebnissen bestimmt. Das Gerät ist für den Innen- und Außenbereich geeignet. Lieferumfang: Handlasermeter Smart 50 Plus, Schutztasche, Handschlaufe, Bedienungsanleitung, 2 x Batterien 1,5 V AAA.

Bestell-Nr.	Ausführung	VE	€
6450.0	Handlasermeter Smart 50 Plus	1	69,00



### Handlasermeter Vector 80

Messgenauigkeit  $\pm 1,5$  mm, Reichweite 0,05 – 80 m, Flächen- und Volumenmessung, Min-/ Max-Messung, mit Speicher für Messergebnisse, beleuchtetes, digitales 4-zeiliges Display, Additions- und Subtraktionsfunktion, Pythagoras Funktion, Neigungsmessen und Punkt-zu-Punkt-Messung. IP54 staub- und spritzwassergeschützt, Maße: 119 x 46 x 28 mm, Gewicht 100 gr.  
 Moderner Laser-Entfernungsmesser, der für schnelle und präzise Messungen geeignet ist. Die Funktion Punkt-zu-Punkt-Messung ermöglicht Distanzmessungen zwischen zwei beliebigen Punkten in einem Raum mittels eingebautem 3D-Sensor.  
 Inkl. USB-Kabel, Schutztasche und Handschlaufe.  
 Inkl. gratis-App CONDROL Smart Measure

Bestell-Nr.	Ausführung	VE	€
6580.0	Handlasermeter Vector 80	1	152,00



### Handlasermeter XP3 Green

Messbereich: 0,05-120 m, Genauigkeit  $\pm 1,5$  mm, Messung von Unterkante, Endstück, Oberkante, Stativ, Neigungsmesser, Speicher, Bluetooth, Laserklasse II, 520 nm, IP54, Stromversorgung 3 x Batterien AAA 800 mAh 1.2 V Ni-MH, Abmessungen 136 x 59 x 28 mm, Gewicht 170 gr.  
 Integrierte Bluetooth-Technologie, die es Ihnen erlaubt, mit der App CONDROL Smart Measure zu arbeiten. CONDROL XP3 Green ist mit einem grünen Laser ausgestattet, dessen Strahl heller und besser sichtbar ist, sogar bei starkem Sonnenlicht. Punkt-zu-Punkt-Messung, indirekte Messungen mittels Pythagoras-Funktion, Neigungssensor. Der Laser-Entfernungsmesser XP3 Green ist mit drei NiMH aufladbaren Batterien und einem USB-Kabel ausgestattet. Sie können also länger mit dem Gerät arbeiten und es schnell nachladen. Lieferumfang: Laser-Entfernungsmesser, Schutztasche, Handschlaufe, Micro USB-Kabel, Bedienungsanleitung.

Bestell-Nr.	Ausführung	VE	€
6570.0	Handlasermeter XP3 Green	1	228,00



### Handlasermeter XP4 PRO

Messgenauigkeit  $\pm 1,5$  mm, Reichweite 0,05 – 150 m, Digitalkamera mit 8-fachem Zoom und 1,3 Megapixel, Flächen- und Volumenmessung, Min-/ Max-Messung, mit Speicher für Messergebnisse, beleuchtetes, digitales 4-zeiliges Display, Additions- und Subtraktionsfunktion, Pythagoras Funktion und Neigungsmessen. IP54 staub- und spritzwassergeschützt. Maße 135 x 59 x 28 mm, Gewicht 104 gr. Durch die 1,3 Megapixel Kamera mit 8-facher Vergrößerung ist ein sehr präzises Anvisieren eines Objekts möglich. Dadurch kann das Gerät auch im Außenbereich unter allen Wetterbedingungen eingesetzt werden. Mit der Malerfunktion lässt sich nach der Messung von Länge, Breite und Höhe ein 3D-Modell mit allen Werten erstellen, inkl. Wand- und Bodenfläche, Umfang und Volumen. Inkl. gratis-App CONDROL Smart Measure

Bestell-Nr.	Ausführung	VE	€
6640.0	Handlasermeter XP4 PRO	1	418,00



**Rotationslaser Roto HVR**

der Roto HVR hat ein robustes, starkes und elegantes Design mit stoßsicherem Gehäuse und Metalllaserkopf. Rote Laserdiode.

Lieferumfang:

Roto HVR, Empfänger, Zieltafel, Laserbrille, Ladegerät, in robustem Transportkoffer  
 Technische Daten: Horizontale und vertikale Selbstnivellierung und manuelle Neigung in zwei Achsen. Drehzahl 0, 60, 120, 300, 600 U/min, Arbeitsbereich 600 m, Genauigkeit ± 0,1 mm/m, Betriebsdauer 20 Stunden, Abmessung Lasergehäuse (H x B x T) 211 x 206 x 206 mm, Laserklasse 2, Lasertyp 635nm, Schutzklasse IP67, Gewinde 5/8“

Bestell-Nr.	Ausführung	VE	€
7440.0	roter Laserstrahl	1	1.102,00



**Rotationslaser Roto HVG**

der Roto HVG hat eine grüne Laserdiode mit 4x besserer Sichtbarkeit verbaut. Zudem besitzt der Rotationslaser ein stoßsicheres Gehäuse mit Metalllaserkopf.

Lieferumfang:

Roto HVG, Empfänger, Zieltafel, Laserbrille, Ladegerät, in robustem Transportkoffer  
 Technische Daten:

Horizontale und vertikale Selbstnivellierung und manuelle Neigung in zwei Achsen. Drehzahl 0, 60, 120, 300, 600 U/min, Arbeitsbereich 600 m, Genauigkeit ± 0,1 mm/m, Betriebsdauer 15 Stunden, Abmessung Betriebsgehäuse (H x B x T) 211 x 206 x 206 mm, Laserklasse 3R, Lasertyp 520 nm, Schutzklasse IP67, Gewinde 5/8“

Bestell-Nr.	Ausführung	VE	€
7540.0	grüner Laserstrahl	1	1.297,00



**Laserempfänger ULR**

der Condrol ULR ist ein Universalempfänger für rote und grüne Linienlaser, Reichweite 100 m, mit optischem und akustischem Signal, IP54 staub- und spritzwassergeschützt.

Inkl. Halteklammer zur Befestigung an Messlatte, inkl. 2x Batterien AAA

Bestell-Nr.	Ausführung	VE	€
6290.0	Empfänger ULR für rote und grüne Linienlaser	1	156,00



**Kreuzlinienlaser QB-Set selbstnivellierend**

vertikale oder horizontale Laserlinien einzeln darstellbar. Reichweite 20 m, Nivelliergenauigkeit ± 0,5 mm/m, Selbstnivellierungsbereich ±5°, Stativgewinde 1/4“, Lasertyp Klasse II 520nm, IP54, Stromversorgung 2x1,5V LR6 (AAA), Maße 65 x 57 x 67 mm, Gewicht 175 gr. Lieferumfang: Kreuzlinienlaser, Batterien, Stativ, Bedienungsanleitung.

Bestell-Nr.	Ausführung	VE	€
6219.0	Kreuzlinienlaser QB-Set grüner Laserstrahl	1	116,00



**Kreuzlinienlaser Smart 3D**

der Smart 3D wurde für die Projektion und Überwachung von vertikalen und horizontalen Linien entwickelt. Das Gerät hat 2 Betriebsmodi:  
 - gesperrter Kompensator zur Projektion von geneigten Ebenen und Linien  
 - automatische Nivellierung, die das Ausgleichen von bestehenden Unregelmäßigkeiten innerhalb eines Selbstnivellierungsbereiches bis zu 4° ermöglicht. Impuls-Modus dient zur Erweiterung des Arbeitsbereiches mit Hilfe des Empfängers und zur Arbeit bei sehr hellen Lichtverhältnissen, wenn es schwer ist, den Laserstrahl zu bestimmen. Das Produkt ist für den Außen- und Innenbereich geeignet. Reichweite / mit Empfänger 30/60 m, Nivelliergenauigkeit ±0,3 mm/m, Selbstnivellierungsbereich ± 4°, IP-Schutz IP54, Stativgewinde 1/4“, Lasertyp Klasse II 520nm, Stromversorgung 3.7 V 3600 mAh Li-Ion aufladbarer Akku, Maße 105 x 77 x 98 mm, Gewicht 390 gr. Lieferumfang: Kreuzlinienlaser, Schutztasche, Li-Ion-Akku, Ladegerät, Halterung, Bedienungsanleitung.

Bestell-Nr.	Ausführung	VE	€
6744.0	Kreuzlinienlaser Smart 3D grüner Laserstrahl	1	352,00



**Linienlaser NEO G220 selbstnivellierend**

Kreuzlinienlaser Set mit Stativ und grünem Laserstrahl  
 - Arbeitsbereich bis zu 30 m, Nivelliergenauigkeit ± 0,3 mm/m, Laserpendel zum Ausrichten von Neigungen feststellbar. Bereichserweiterung mit Empfänger, Laserklasse II  
 Lieferumfang: NEO G220, Stativ 5/8“ Gewinde, Adapter von 5/8“ auf 1/4“, Befestigungsgurt, 3x Batterie AA (ca. 15 Stunden Betriebszeit), robuster Transportkoffer

Bestell-Nr.	Ausführung	VE	€
6722.0	Linienlaser NEO G220 grüner Laserstrahl	1	264,00



**Linienlaser G3D**

Omniliner G3D ist für den Einsatz unter schweren Arbeitsverhältnissen entwickelt worden. Das Gerät ist durch ein stoßfestes Gehäuse geschützt und hat den Falltest aus 1 m bestanden. Der Omniliner wird mit aufladbaren Li-ION-Batterien geliefert und gewährleistet dadurch eine längere Betriebsdauer. Der Impulsmodus für das Arbeiten mit dem originalen elektronischen Laserempfänger von CONDTRÖL erweitert die Reichweite auf bis zu 100 m. Reichweite / mit Empfänger 50 m/100m, Nivelliergenauigkeit ±0,2 mm/m, Selbstnivellierungsbereich ± 4°, IP-Schutz IP65, Stativgewinde 1/4“, 5/8“, Lasertyp Klasse II 520nm, Stromversorgung 3.7V 5200 mAh Li-Ion aufladbarer Akku, Maße 140 x 138 x 110 mm, Gewicht 774 gr. Lieferumfang: Kreuzlinienlaser, 2x Li-Ion-Akku, Ladegerät, Tasche, Bedienungsanleitung



Bestell-Nr.	Ausführung	VE	€
6263.0	Linienlaser G3D grüner Laserstrahl	1	548,00



**Kreuzlinienlaser XLiner 360 G**

Arbeitsbereich mit Empfänger bis zu 60 m, Nivelliergenauigkeit ± 0,2 mm/m  
 Moderner selbstnivellierender Kreuzlinienlaser mit grüner Laserdiode. Erzeugt horizontale Linien von 360°. Mit manuellem Neigungsmodus. Die Bluetooth-Funktion ermöglicht die Gerätesteuerung via Smartphone oder Tablet. Stoßfestes Gehäuse mit Gummischutz, durch zwei verschiedene Gewindegrößen (1/4 und 5/8“) auf jedem Stativ verwendbar. Inkl. gratis-App CONDTRÖL XLiner. IP54 staub- und spritzwassergeschützt, inkl. Schutztasche und 4 Mignon AA-Batterien

Bestell-Nr.	Ausführung	VE	€
6252.0	Kreuzlinienlaser XLiner 360 G grüner Laserstrahl	1	319,00



**Wandhalterung Wall Mount Pro**

die universale Halterung CONDTRÖL wurde für die Befestigung von Kreuzlinienlasern an einer Wand oder am einem Bauprofil entwickelt und verfügt über zwei Gewindegrößen 1/4“ und 5/8“, dadurch kann man das Zubehör als Adapter verwenden.

Bestell-Nr.	Ausführung	VE	€
6327.0	starker Magnet, Libelle	1	49,00



**Kurbelstativ H-150**

CONDROL H150 ist ein professionelles zusammenklappbares Stativ mit 5/8"-Gewinde und hohler Innerrohr für Projizierung der Lotpunkte. Das H150 wird mit abnehmbarem 3D-Kopf mit 1/4"- Gewinde mitgeliefert. Das ausgeklappte Stativ beträgt eine Maximalhöhe von 150 cm und zusammengeklappt ist es nur 53 cm hoch. Das Stativ aus Aluminium hergestellt wird, beträgt sein Gewicht nur 0,91 kg. Lieferumfang: Stativ, abnehmbarer 3D-Kopf. Minimalhöhe 53 mm, Maximalhöhe 150 mm, Stativgewinde 1/4", 5/8".

Bestell-Nr.	Ausführung	VE	€
7235.0	Kurbelstativ	1	68,60



**Baustativ**

eloxierte Oberfläche, mit Spreizstopp, Gewinde 5/8"

Bestell-Nr.	Ausführung	kg	VE	€
0.7458	mit Metallspitzen, verstellbar von 99-168 cm	3,7	1	180,00



**Baustativ**

eloxierte Oberfläche, mit Spreizstopp, Gewinde 5/8"

Bestell-Nr.	Ausführung	kg	VE	€
0.7440	mit Kurbelsäule, verstellbar von 80-276 cm	5,32	1	359,00



**Laserbrille**

mit Spezialfilter zur besseren Wahrnehmung des Laserpunktes

**SB-verpackt**

Bestell-Nr.	Ausführung	VE	€
0.7470	schwarze Kusto-Fassung, mit dunkelroten Kusto-Scheiben10		7,60



**Feuchtigkeitsmessgerät**

Messbereich Holz 6 - 42%, Messbereich Baustoffe 0,2 - 2,0%. Mit Temperaturanzeige, Handschlaufe, automatische Abschaltung, inkl. Schutzkappe und 4x LR44 Batterien

**SB-verpackt**

Bestell-Nr.	Ausführung	VE	€
582.01	für Hölzer und Baustoffe	1	31,50



**Feuchtigkeitsmessgerät mit Messkugel**

ideal zur Vorortkontrolle auf der Baustelle, Messbereich Holz und Baustoffe von 0-100 Digits, Digitalanzeige, Displaybeleuchtung, misst bis zu 40 mm tief, Max- Min- Funktion, Messprinzip: Kapazitiv, inkl. 9V-Batterie

**SB-verpackt**

Bestell-Nr.	Ausführung	VE	€
582.02	für Hölzer und Baustoffe	1	152,00



**Feuchtigkeitsmessgerät 2 in 1**

mit Sucher- und Nadelmodus, Messtiefe im Suchermodus 50 mm, Messtiefe im Nadelmodus 6 mm, Messbereich für Holz 0 bis 80 %, Messbereich für Baustoffe 0 bis 50 %, inkl. Batterien 3 x AAA

**im Kusto-Koffer**

Bestell-Nr.	Ausführung	VE	€
36.210	für Hölzer und Baustoffe	1	259,00



**Multifunktions Detector**

für Metall - Spannung - Holzbalken. Automatische Empfindlichkeitsregelung, automatische Abschaltung. Betrieb mit 9V Block-Batterie (nicht enth.) auf SB-Karte

Bestell-Nr.	Ausführung	VE	€
129.81	Kunststoff, IP54 spritzwassergeschützt	1	38,90



**Innen-Außen Thermometer**

SB-verpackt

Bestell-Nr.	Ausführung	L mm	VE	€
581.01	Kusto, weiß	207	10	4,40



**Maxima - Minima Thermometer**  
mit Drucktaste, quecksilberfrei

SB-verpackt

Bestell-Nr.	Ausführung	L mm	VE	€
581.02	Kusto, grau	232	5	14,30

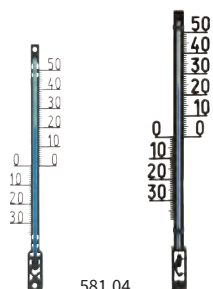

581.04      581.05

**Außen-Thermometer**

SB-verpackt

Bestell-Nr.	Ausführung	L mm	VE	€
581.04	Kusto, schwarz	160	1	3,95
581.05		275	1	5,10



**Thermo-Hygrometer**

ultraflaches Design, hochglänzende, weiße Oberfläche, Höchst- und Tiefstwerte

SB-verpackt

Bestell-Nr.	Ausführung	VE	€
581.03	Digital, inkl. 1x CR2025 Batterie	1	17,50



**Funk-Werkstattuhr**

weißes Ziffernblatt, Glasabdeckung, 25 cm Durchmesser, inkl. 1 Batterie AA

SB-verpackt

Bestell-Nr.	Ausführung	VE	€
584.01	Aluminium-Rahmen	1	39,50



**Infrarot-Thermometer Scan Temp 330**

zum berührungslosen Messen der Oberflächentemperatur. Messbereich -50°C bis +330°C, Genauigkeit ± 2°C, Messdauer 1 Sekunde, Laserzielhilfe, Displaybeleuchtung, inkl. 9V-Batterie und Bedienungsanleitung

SB-verpackt

Bestell-Nr.	Ausführung	VE	€
583.01	Digital	1	57,00



**Infrarot-Thermometer Scan Temp 450**

zum berührungslosen Messen der Oberflächentemperatur, mit kreisförmigem Laservisier. Messbereich -60°C bis + 500°C, Genauigkeit ± 1°C, Messdauer 1 Sekunde, Displaybeleuchtung, Anzeige der aktuellen Temperatur, Höchst- und Tiefsttemperatur, Lock-Funktion, Alarmfunktion, einstellbarer Emissionsgrad, Thermoelementfühler (Typ K) anschließbar, inkl. 2x 1,5V Microbatterien AAA, inkl. Bedienungsanleitung und Gürteltasche

SB-verpackt

Bestell-Nr.	Ausführung	VE	€
583.02	Digital	1	148,00



## METALLSÄGEN



**Metallsägebogen HaWe**  
mit Pistolengriff, stabiles Vierkantrohr,  
4-kant-Bolzen zur Blattaufnahme mit HSS-Bimetallblatt

Bestell-Nr.	Ausführung	gr	VE	€
189.01	Softgummi Hand-/Frontgriff	465	6	13,30



189.02

189.00



189.03

**Metallsägebogen HaWe**  
mit Pistolengriff, stabiles Vierkantrohr, einfache Blattaufnahme, mit HSS-Bimetallblatt

Bestell-Nr.	Ausführung	gr	VE	€
189.02	Profimodell, Blattspannung im Griff	570	6	17,10
189.00	solide Standardqualität	330	6	10,00
189.03	stabile Importausführung	310	6	7,50



**Metallsägebogen HaWe**  
mit Pistolengriff, Alu-Druckgußbügel, höchste Funktionalität und Schnittpräzision  
in gerader und 40° Blattstellung, Blattspannung im Griff.  
Elegant - modern - professionell

Bestell-Nr.	Ausführung	gr	VE	€
189.15	Softgummi Hand-/Frontgriff	650	5	24,60



**Sägeblatthalter** mit Sägeblatt HSS  
nützlicher Helfer für kleinere Sägearbeiten und an schwer zugänglichen Stellen.  
Auch abgebrochene Sägeblätter können Verwendung finden.

Bestell-Nr.	Ausführung	L mm	VE	€
35.324	aus Kunststoff	160	10	10,95



**Hartmetall-Sägendraht**  
amerik. Patent, besonders geeignet für harte Materialien wie Fliesen,  
Keramik, Klinker, Marmor, Naturstein, Ziegel, Glas, Faserzement,  
Kunststoffe, Stahlblech usw. auf SB-Karte

Bestell-Nr.	Ausführung	L mm	VE	€
168.01	HM-bestückt, mit Ösen	300	10	5,40

## METALLSÄGEN

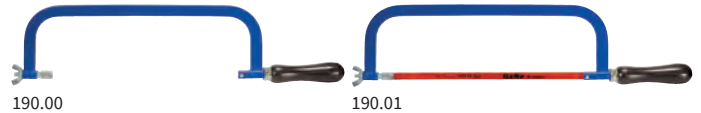

190.00

190.01

**Metallsägebogen HaWe**  
„Der Klassiker“, aus schwerem Flachstahl 18 x 8 mm,  
Kreuzschlitzbolzen mit unverlierbaren Stiften zur Blattspannung, mit Holzgriff

Bestell-Nr.	Ausführung	gr	VE	€
190.00	ohne Blatt	760	6	10,20
190.01	mit Bi-Metallblatt	760	6	11,70



**Metallsägebogen HaWe**  
aus schwerem Flachstahl 18 x 8 mm, Bi-Komponentengriff, zusätzlich mit Frontgriff.  
Blattspannung durch Drehen des Griffs

Bestell-Nr.	Ausführung	gr	VE	€
190.06	mit Bi-Metallblatt	820	6	14,70



815.02

187.00

**Metallsägeblatt HaWe**  
Bi-Metall 24 ZpZ. Präziser Schnitt, lange Lebensdauer.

Bestell-Nr.	Ausführung	L mm	B mm	Stä mm	VE	€
815.02	Bimetall, lose	300	13	0,65	100	2,50
187.00	Bimetall, 2-St SB-Karte	300	13	0,65	1	4,90



**Metallsägeblatt HaWe**  
Bimetall Variozahn 20/24 ZpZ. Schneller Schnitt, beliebt beim Sägen von Rohren.

Bestell-Nr.	Ausführung	L mm	B mm	Stä mm	VE	€
815.04	Bimetall Vario-Zahn	300	13	0,65	10	2,50



**Metallsägeblatt HaWe**  
Carbonstahl beidseitig gezahnt 24 ZpZ. Geeignet für Plastik und Weichstahl.

Bestell-Nr.	Ausführung	L mm	B mm	Stä mm	VE	€
815.03	Carbonstahl, doppelseitig	300	25	0,80	50	2,10

## KLEINSÄGEBOGEN



0305.0

0300.0

### Puk-Kleinsägebogen das Original mit Universalsägeblatt 150 mm

Bestell-Nr.	Ausführung	L mm	VE	€
0305.0	mit feststehendem Holzgriff	290	6	7,70
0300.0	mit verstellbarem Holzgriff, in PVC-Tasche	310	12	13,20



600.00

670.00

### Kleinsägebogen mit Universalsägeblatt 150 mm

Bestell-Nr.	Ausführung	L mm	VE	€
600.00	Rundstahl chromatisiert	260	10	6,30
670.00	Flachstahl chromatisiert, Blattspannung im Heft	270	10	10,50



### Kleinsägebogen Pistolengriff, mit Universalblatt 150 mm

Bestell-Nr.	Ausführung	L mm	VE	€
704.00	Flachstahl chromatisiert, Kusto-Griff	255	10	12,40



### Kleinsägebogen Pistolengriff, mit Universalblatt 150 mm

Bestell-Nr.	Ausführung	L mm	VE	€
671.00	Aluprofil-Rahmen, leicht und handlich	255	12	7,95

## KLEINSÄGEBOGEN



Dzd.-Pac



6-St.-Pac

### Puk-Sägeblatt 310

für Kleinsägebogen mit Blattlänge 150 mm,  
für Metall, Alu, Buntmetalle, Hölzer, Kusto-Rohre, Gipse.

SB-verpackt

Bestell-Nr.	Ausführung	St/Pac	VE	€
0310.1	Universalblatt, 25 ZpZ	12	12	9,30
2206.0	Universalblatt, 25 ZpZ	6	10	4,20

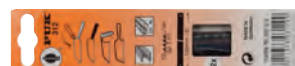

### Puk-Sägeblatt 312

für Kleinsägebogen mit Blattlänge 150 mm,  
für alle Metalle, NE-Metalle, Edelstähle, Plexiglas, Kusto.

SB-verpackt

Bestell-Nr.	Ausführung	St/Pac	VE	€
0312.0	Metallsägeblatt, 32 ZpZ	12	12	9,30



### Puk-Sägeblatt 320

für Kleinsägebogen mit Blattlänge 150 mm, für dünnwandige Metallprofile/Rohre,  
feine Bleche. Bewährt im Metallbau und Elektronik.

SB-verpackt

Bestell-Nr.	Ausführung	St/Pac	VE	€
0320.0	Metall-Feinsägeblatt, 50 ZpZ	12	12	17,90



### Puk-Sägeblatt 313

für Kleinsägebogen mit Blattlänge 150 mm, für Weich-/ , Hart-/ und Profilhölzer,  
Hartfaserplatten, Gartenhölzer, Pappe, weiche Kusto.

SB-verpackt

Bestell-Nr.	Ausführung	St/Pac	VE	€
0313.0	Holzsägeblatt, 14 ZpZ	6	10	4,20



### Puk-Sägeblatt-Sortiment

im SB-Sichtkarton

Bestell-Nr.	Ausführung	L mm	VE	€
0390.0	12-tlg., je 3 Stück 310-312-320-313	146	12	14,95

## BÜGELSÄGEN



### Bügel säge Standard HaWe

mit stabilem Bügel aus Ovalstahlrohr, lackiert, Spannhebel verzinkt, mit gehärtetem Hobelzahnblatt in Schutzhülle

Bestell-Nr.	Ausführung	L mm	VE	€
827.76	Rohrdurchmesser 14 x 28 mm	760	12	14,40
827.91	Rohrdurchmesser 14 x 28 mm	915	12	18,80



### Bügel säge Profi HaWe

mit stabilem Bügel aus Ovalstahlrohr, lackiert, Spannhebel lackiert mit Handschutz, mit gehärtetem Hobelzahnblatt in Schutzhülle

Bestell-Nr.	Ausführung	L mm	VE	€
825.76	extra schwer, Rohrdurchmesser 16 x 32 mm	760	10	18,20



### Kleinbügel säge HaWe

Ovalstahlrohr 16 x 22 mm, Spannhebel verzinkt, mit gehärtetem Hobelzahnblatt in Schutzhülle

Bestell-Nr.	Ausführung	L mm	VE	€
825.53	mit Hobelzahnblatt	530	12	11,20



### Kombi-Bügel säge

mit Metallsägeblatt (815.02) und Hobelzahnblatt fein (822.32). Für Holz, Metall, Kunststoffe.

Bestell-Nr.	Ausführung	L mm	VE	€
3807.0	Ovalstahlrohr 16 x 22 mm	300	12	14,80



### Spezial-Bügel säge

speziell geeignet für dünnwandige Rohre und Alu-Profile

Bestell-Nr.	Ausführung	L mm	VE	€
3810.0	mit Bi-metallblatt, Rohrdurchmesser 14 x 28 mm	610	5	25,70
822.60	Ers.-Blatt Bi-metall gewellt, fein, 610x20x0,9 mm		10	12,30

## BÜGELSÄGEN

Hobelzahnung = HZ



Dreieckzahnung = 3-EZ



### Bügel sägeblatt

Ersatzblätter für Bügel sägen, präzisionsgefeilte Zähne, zahnspitzengehärtet, in Schutzhülle

Hobelzahnung = nasses Holz, Dreieckzahnung = trockenes Holz

SB-verpackt

Bestell-Nr.	Ausführung	L mm	VE	€
825.02	Hobelzahnung, 4 Schneidezähne	530	10	3,70
822.61	vor dem Räumer	610	10	3,95
822.76		760	10	4,80
822.80		800	10	5,20
822.91		915	10	5,60
822.01	Dreieckzahnung, ungleiche Zahnweiten	760	10	4,70
822.02		915	10	5,60

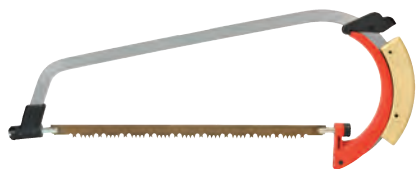

**Baumsäge** Hohenheimer Form  
mit Schnellspannhebel und Kusto-Griffschalen, Bügel aus Flachstahl, 16 x 5 mm, lackiert, Blatt 360° drehbar, mit Hobelzahnblatt

Bestell-Nr.	Ausführung	L mm	gr	VE	€
824.35	mit Kusto-Spannhebel	350	750	5	19,50



**Baumsäge**  
Flachstahl mit Konusdülle für Stielbefestigung. Mit drehbarem Hobelzahnblatt.

Bestell-Nr.	Ausführung	L mm	VE	€
814.35	Blattspannung mit Flügelmutter	350	10	11,70

**Feinschnittzahnung**



**Bügel sägeblatt/Baumsägeblatt**  
Ersatzblätter für Bügelsägen/Baumsägen, präzisionsgefeilte Zähne, zahnspitzegehärtet, in Schutzhülle **SB-verpackt**

Bestell-Nr.	Ausführung	L mm	B mm	VE	€
839.30	Feinschnittzahnung	300	13	10	4,20
839.35		350	15	10	4,60
839.40		400	15	10	4,60

**Hobelzahnung fein**



**Bügel sägeblatt/Baumsägeblatt**  
Ersatzblätter für Bügelsägen/Baumsägen, präzisionsgefeilte Zähne, zahnspitzegehärtet, in Schutzhülle **SB-verpackt**

Bestell-Nr.	Ausführung	L mm	B mm	VE	€
822.32	Miniatur-Hobelzahnung fein	300	20	10	3,60
822.35		350	20	10	3,70
822.40		400	20	10	3,95
822.45		460	20	10	3,95
822.53		530	20	10	4,40



**Gärtnersäge**  
Kusto-Griff mit Dülle, auch für Teleskopstiel

Bestell-Nr.	Ausführung	L mm	VE	€
814.02	Hobelzahnung-induktivgehärtet	350	6	12,10



**Universal-Klappsäge**  
Mit neuer patentierter Zahngeometrie, dadurch noch schneller, sicherer, haltbarer. Mit doppeltem Sicherheitsverschluss. Blattstellung auch für bündiges Sägen möglich. Für Obstbau, Weinbau, Zimmerleute, Schreiner, Haus und Garten, Camping, Forst und Jagd usw. **SB-verpackt**

Bestell-Nr.	Ausführung	L mm	VE	€
0018.0	ergonomischer Softgriff	180	6	15,90
0018.2	Ersatzblatt	180	1	8,90



U-Loch verhindert das Verklemmen des Sägeblattes.

**Klappsäge Profi**  
Blatt hart verchromt, Zähne spezialgehärtet und dreifach geschliffen. Es sind zwei verschiedene Blatteinstellungen möglich **SB-verpackt**

Bestell-Nr.	Ausführung	L mm	VE	€
0015.0	gummierter Griff	210	12	27,90
0015.1	Ersatzblatt	210	1	14,90

## BAUSÄGEN



### Porenbetonsäge HaWe

gehärtetes Stahlsägeblatt, pulverbeschichtet, spezielle Zahnung, induktiv gehärtet, mit Holzgriff.  
Zum einfachen Zuschneiden von Leichtbaustoffen.

Bestell-Nr.	Ausführung	L mm	VE	€
828.60	39 Zähne	600	6	33,50



### Porenbetonsäge HaWe

gehärtetes Stahlsägeblatt, pulverbeschichtet, mit Hartmetall-Zähnen, mit Holzgriff.  
Zum einfachen Zuschneiden von Leichtbaustoffen.

Bestell-Nr.	Ausführung	L mm	VE	€
828.45	22 HM-Zähne	450	6	32,90



828.70

828.34

### Porenbetonsäge HaWe

gehärtetes Stahlsägeblatt, pulverbeschichtet, mit Hartmetall-Zähnen, mit Holzgriff.  
Zum einfachen Zuschneiden von Leichtbaustoffen.

Bestell-Nr.	Ausführung	L mm	VE	€
828.70	34 Zähne / 17 HM	750	6	38,90
828.34	34 HM-Zähne	750	6	43,90



### Trockenbausäge HaWe

speziell für Gipskartonplatten, mit 2-Komponenten-Griff

Bestell-Nr.	Ausführung	L mm	VE	€
827.03	Gruppenzahnung, gehärtet	400	6	22,50



### Hartschaumsäge aus Spezialstahl

Kunststoffgriff, vernickelte Niete, geeignet für Hartschaum, Styropor usw.

Bestell-Nr.	Ausführung	L mm	VE	€
824.00	extra feine Zahnung	380	6	16,50

## BAUSÄGEN



835.01



835.11

### Bohrsäge

mit Kustogriff, Made in Germany

mit Aufhängeloch

Bestell-Nr.	Ausführung	Gr	Ø mm	L mm	VE	€
835.00	mit Bohrmesserspitze	0	4,5	210	10	14,90
835.01		1	5,5	270	10	15,95
835.02		2	7,0	355	10	17,95
835.11	Düsenreiniger, mit Spitze	1	5,0	275	10	13,50



### Mini-Stichsäge HaWe

Zähne induktiv gehärtet, für Gipskartonplatten, Holz usw.

SB-verpackt

Bestell-Nr.	Ausführung	L mm	VE	€
165.15	mit geschliffenen Zähnen	170	5	7,20



### Trockenbau-Stichsäge

mit zweiseitiger Verzahnung und Bohrspitze zum Vorbohren von Löchern.  
Für Gipskartonplatten, Holz usw.

Bestell-Nr.	Ausführung	L mm	VE	€
167.15	doppelseitig, mit Schutzhülle	150	1	28,50



### Trockenbau-Stichsäge

spezialgehärtet mit geschliffenen Zähnen. Mit Messerspitze zum Vorbohren von Löchern. Für Gipskartonplatten, Holz usw.

SB-verpackt

Bestell-Nr.	Ausführung	L mm	VE	€
0016.0	starkes, vernickeltes Blatt	160	12	19,90



### Köcher

für Stichsäge

Bestell-Nr.	Ausführung	L mm	VE	€
0016.1	Leder, Kusto-verstärkt	260	10	14,50





## HANDSÄGEN HAWE



Mit 3-fach geschliffenen Zähnen, 12 ZpZ.

Vergessen Sie alles, was Sie bisher über Sägen wissen, denn die neue HaWe-Säge setzt neue Sägemäßäbe. Sägt einzigartig exakt, sauber und schnell.



## Handsäge HaWe

Profiausführung mit 2-Komponenten-Griff und schwarzer, gleitfähiger Beschichtung

12 St im Thekendisplay

Bestell-Nr.	Ausführung	L mm	VE	€
827.04	3-fach geschliffene Zähne, 12 ZpZ	400	6	27,90
827.41		450	12	30,90
827.05		500	12	33,90



## Handsäge

mit 2-Komponenten-Griff, höchste Schnittleistung

Bestell-Nr.	Ausführung	L mm	VE	€
827.31	Zähne spezialgehärtet	300	10	12,50
827.33	und dopp. geschliffen	350	10	12,90
827.44		400	10	15,90
827.45		450	10	17,90
827.55		500	10	19,90



## Handsäge

mit lackiertem Holzgriff, Spezialstahl, nachfeilbar

Bestell-Nr.	Ausführung	L mm	VE	€
827.25	feingezahnt, ohne Rücken	250	6	11,30 AV
827.30		300	6	12,50
827.40		400	6	14,95



## Allzwecksäge

Anschnittzahnung, feingezahnt-induktivgehärtet, abgerundeter Rücken, für Furniere und beschichtete Platten

Bestell-Nr.	Ausführung	L mm	VE	€
843.00	mit 2-Komponenten-Griff	320	6	14,90



831.00



026.12

## Stichsäge (Lochsäge)

mit dünnem Rücken, Kreuzzahnung

Bestell-Nr.	Ausführung	L mm	VE	€
831.00	Holzgriff	300	6	11,95
026.12	2-Komponenten-Griff	300	10	13,90



## Feinsäge

aus Sägenspezialstahl, Zähne geschränkt, für Holzleisten und Profile

Bestell-Nr.	Ausführung	L mm	VE	€
837.25	gerade	250	12	6,70



## Feinsäge

aus Sägenspezialstahl, Zähne geschränkt, für Holzleisten und Profile

Bestell-Nr.	Ausführung	L mm	VE	€
837.03	umlegbar	250	6	11,90



0232.4



0232.7

## Gehrungsschneidlade

zum präzisen Sägen von 45° und rechten Winkeln

Bestell-Nr.	Ausführung	L mm	B mm	H mm	VE	€
0232.4	Buche, Doppelnut geleimt	250	57	42	6	12,10
0232.7	Schichtholz, geleimt, gestiftet	300	53	40	6	6,95
0232.9	Schichtholz, geleimt, gestiftet	300	70	65	6	14,90



## Gehrungsschneidlade

verleimt und geschraubt, zum präzisen Sägen von 45° und rechten Winkeln, mit Klemmvorrichtung und Anschlag

Bestell-Nr.	Ausführung	L mm	B mm	H mm	VE	€
0232.6	Schichtholz	300	80	38	6	29,95



## Gehrungsschneidlade

zum präzisen Sägen von 45° und rechten Winkeln

Bestell-Nr.	Ausführung	L mm	B mm	H mm	VE	€
400.25	Kunststoff	250	70	38	5	4,50

## GEHRUNGSSÄGEN

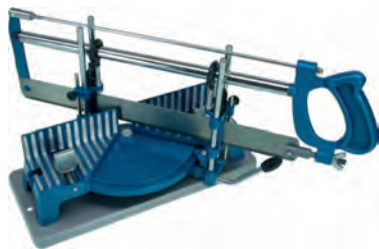

### Präzisions-Gehrungssäge Perfekt

aus Alu-Guß, 45-90° automatische und stufenlose Winkeleinstellung, für Holz-, Kunststoff- und Metallverarbeitung, mit Spannwinkel und Langstellung. Schnittbreite 160/110 mm, Schnitthöhe 120 mm.

Bestell-Nr.	Ausführung	VE	€
161.02	Tischlänge 450 mm, Blattlänge 550 mm	1	184,00



### Ersatz-Sägeblatt Perfekt für alle gängigen Gehrungssägen passend

Bestell-Nr.	Ausführung	L mm	VE	€
161.19	Uni-Sägebl. für Holz, LM, Kusto, 14 ZpZ	350	1	11,90
161.20		420	1	12,30
161.22		550	1	15,30
161.30	HSS-Sägeblatt für Stahl, 22 ZpZ	420	1	13,95
161.32		550	1	19,90



### Präzisions-Gehrungssäge

stabiler Tisch aus Alu-Guß, Holzplatte mit rutschfesten Füßen, automatische Einstellung der häufigsten Winkel: 90°, 45°, 36°, 30°, 22,5°, 15°, Längenmaßstab auf dem Tisch, Schnitttiefen-Begrenzer, einstellbarer Längenanschlag. Schnittbreite 170/105 mm, Schnitthöhe 120 mm.

Bestell-Nr.	Ausführung	VE	€
1110.1	Tischlänge 400 mm, Blattlänge 550 mm	1	79,90



### Ersatz-Sägeblatt für alle gängigen Gehrungssägen passend, 550 x 45 mm

Bestell-Nr.	Ausführung	L mm	VE	€
1110.2	Sägeblatt für Holz, 14 ZpZ	550	5	13,90
1110.3	Sägeblatt für Kusto, 18 ZpZ	550	5	13,90
1110.4	Sägeblatt für Leichtmetall, 24 ZpZ	550	5	13,90



### Furniersäge

mit lackiertem Griff und abgerundetem Rücken, für Furniere und beschichtete Platten

Bestell-Nr.	Ausführung	VE	€
832.00	2-seitig gezahnt, Blatt 77 x 57 mm	6	10,50

## ZUGSÄGEN



265.26



267.26

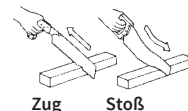

### Zugsäge

Ziehen vermeidet unnötige Krafteinwirkung auf die Säge, sowie Stauchen und Verkanten. Daher kann mit feinem Blatt schnell und sauber gesägt werden.

Bestell-Nr.	Ausführung	L mm	VE	€
265.26	mit Pistolengriff, 16 ZpZ	265	12	24,90
267.26	mit geradem Griff, 16 ZpZ	265	12	35,90

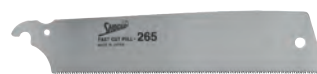

### Ersatzsägeblatt für beide Modelle passend

Bestell-Nr.	Ausführung	L mm	VE	€
267.11	Zahnung normal, 16 ZpZ	265	12	12,50
267.12	Zahnung fein, 18 ZpZ	250	12	13,50

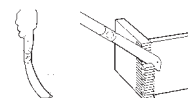

### Zugsäge

kombinierte Säge mit Trapezzahnung für Querschnitte, und Dreiecksverzahnung für Längsschnitte. Universälsäge für Werkstatt und Montage, auch ideal für Schlitz- und Zapfenverbindungen

SB-verpackt

Bestell-Nr.	Ausführung	L mm	VE	€
268.00	mit geradem Griff	240	10	37,90
268.01	Ersatzblatt		1	29,50

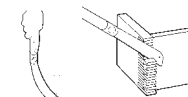

### Zugsäge

die kleine, handliche Zugsäge für feinste, exakte und saubere Schnitte

SB-verpackt

Bestell-Nr.	Ausführung	L mm	VE	€
269.00	mit geradem Griff	180	12	21,90

## LAUBSÄGEN



### Laubsägebogen

Stahlrohr Ø 13 mm, schwarz lackiert, Griff umlegbar.  
Gehärtete Schrauben, Stahlflügelmutter

Bestell-Nr.	Ausführung	L mm	VE	€
0750.0	Spitzenqualität mit Federspannfutter	320	10	17,00
0540.0	Standard-Modell	300	10	9,10



0540.1      0540.3      0540.6

### Laubsägen-Zubehör

für Laubsägebogen

Bestell-Nr.	Ausführung	VE	€
0540.1	Ersatz-Schraube mit Flügelmutter M5	10	3,10
0540.3	Schlüssel zum Spannen	10	2,20
0540.6	Spannhebel, verstellbar für leichteres Spannen	5	7,00



### Laubsäge-Zubehör

Bestell-Nr.	Ausführung	L mm	B mm	VA	VE	€
1123.2	Tischchen, Buchenholz	170	65	lose	10	3,50
1123.5	Zwinge 55 mm Ausladung	13	60	lose	10	5,60
0755.1	Tischchen + Zwinge	170	65	SB	10	8,20



### Drillbohrer

für Laubsägearbeiten

SB-Karte

Bestell-Nr.	Ausführung	L mm	VE	€
939.00	Holz/Metall	280	5	11,50

## LAUBSÄGEN



### Laubsäge-Satz

bestehend aus: Laubsägebogen, Laubsägebrettchen mit Einspannhalterung für leichteren Blattwechsel, Laubsägezwinge verzinkt, Laubsägeschlüssel, Laubsägeblätter, Laubsägedrillbohrer

SB-verpackt

Bestell-Nr.	Ausführung	VE	€
934.07	6-tlg., deutsches Buchenholz	5	26,90



### Laubsägeblatt Blitz

Blattlänge 130 mm

Dutzend-SB-verpackt

Bestell-Nr.	Ausführung	Gr	VE	€		
570.00	für Holz und Kunststoffe	fein	0	1	3,20	
570.01	weit gezahnt	↓	1	1	3,20	
570.02			2	1	3,20	
570.03			3	1	3,20	
570.04			4	1	3,20	
570.05			5	1	3,20	
570.06			6	1	3,20	
570.07			7	1	3,30	
570.09			9	1	3,40	
570.11			grob	11	1	3,50



### Laubsägeblatt Tornado

Blattlänge 130 mm

Dutzend-SB-verpackt

Bestell-Nr.	Ausführung	Gr	VE	€		
620.10	allseitig schneidend, für Holz, Gips und Kunststoffe	↓	fein	1	1	3,60
620.30			3	1	3,60	
620.50			grob	5	1	5,20



### Laubsägeblatt Finis

Blattlänge 130 mm

Dutzend-SB-verpackt

Bestell-Nr.	Ausführung	Gr	VE	€		
720.40	für Metall	↓	fein	4/0	1	6,70
720.30			3/0	1	5,30	
720.20			2/0	1	4,90	
720.00			0	1	4,95	
720.01			1	1	4,95	
720.03			3	1	4,95	
720.05			5	1	5,60	
720.07			grob	7	1	6,90



**Laubsägeblatt-Sortiment**

für Holz, Kusto, Metall

SB-Karte

Bestell-Nr.	Ausführung	L mm	VE	€
570.50	6 versch. Sorten á 4 Stück	130	10	10,90



**Maschinen-Laubsägeblatt-Sortiment**

für Holz und Kusto. Geeignet für alle gängigen Laubsägemaschinen wie Hegner, Proxxon, Wolfcraft usw.

SB-Karte

Bestell-Nr.	Ausführung	L mm	VE	€
592.97	6 versch. Sorten á 4 Stück	130	10	10,90



**Stiftsägebogen (Dekupiersägebogen)**  
mit Stiftsägeblatt für Holz, Stiftabstand 162 mm

Bestell-Nr.	Ausführung	VE	€
0139.0	vernickelter Flachstahl 10 x 5 mm, Ausladung 110 mm	5	14,50



**Stiftsägeblatt**

6 St/Btl.

Bestell-Nr.	Ausführung	L mm	B mm	Stä mm	VE	€
297000	für Holz, 6 Zpcm	170	2,9	0,5	1	3,20



**Klappbock HaWe**

geschliffen, Kanten gerundet, mit Scharnieren und Arretierketten

Bestell-Nr.	Ausführung	L mm	H mm	VE	€
807.03	ausgesuchtes Fichtenholz, stabil	720	740	4	14,90

Mindestabnahme 4 Stück



**Profi-Werkstattbock HaWe**

sehr stabile Ausführung, extrem belastbar und standfest

im Karton verpackt

Bestell-Nr.	Ausführung	L mm	H mm	VE	€
807.00	Fichtenholz unmontiert	900	810	1	57,90



**Arbeitsbock HaWe**

der stabile Arbeitsbock für den Heim- und Handwerker. Extrem belastbar und standfest

in Folie eingeschweißt

Bestell-Nr.	Ausführung	L mm	H mm	VE	€
807.02	Fichtenholz, unmontiert	870	750	1	27,90



2 Stück im Karton = 1 VE



zusammengeklappt

Tragegriff

**Arbeitsböcke Standard**

kompakte und robuste Arbeitsböcke mit einer Tragkraft von je 498 kg. Leicht verstau- und transportierbar. Mit schnell ausklappbaren Standfüßen und Tragegriff für einen mühelosen Transport. Die Standfüße können vollständig im Gehäuse verstaut werden. **2 Stück im Karton verpackt**

Bestell-Nr.	Ausführung	L mm	H mm	BE	VE	€
809.03	Metall	900	725	Pa	1	125,00



2 Stück im Karton = 1 VE



Kantholzaussparung

Tragegriff

**Arbeitsböcke Premium**

sehr robuste höhenverstellbare (8 Positionen) Arbeitsböcke mit einer Tragkraft von je 590 kg. Leicht verstau- und transportierbar. Mit schnell ausklappbaren Standfüßen und Tragegriff für einen mühelosen Transport. Die Standfüße können vollständig im Gehäuse verstaut werden. Mit je 2 ausklappbaren Materialaufgehältern und seitlichen Kantholzträgeraussparungen für den Aufbau einer stabilen Arbeitsfläche. **2 Stück im Karton verpackt**

Bestell-Nr.	Ausführung	L mm	H mm	BE	VE	€
809.06	Metall	980	640-815	Pa	1	212,00

## HOBEL



### Doppelhobel ECE

Rotbuche mit Weißbuchensohle, Doppelhobeisen 48 mm, Neigung 45°. Zum feinen Glätten und Ebnen von Weichholz **im Schaukarton**

Bestell-Nr.	Ausführung	L mm	VE	€
0682.0	mit integriertem Keilwiderlager	240	1	157,00



### Putzhobel ECE

Rotbuche mit Weißbuchensohle, Doppelhobeisen 48 mm, Neigung 50°. Zum feinsten Glätten von ebenen Flächen, auch für Hartholz und furnierte Flächen **im Schaukarton**

Bestell-Nr.	Ausführung	L mm	VE	€
0683.0	mit integriertem Keilwiderlager	220	1	157,00



### Doppelsimshobel ECE

Weißbuche, Doppelhobeisen 30 mm, Neigung 50°. Zum Nachhobeln von Falzen in Türen und Fenstern **im Schaukarton**

Bestell-Nr.	Ausführung	L mm	VE	€
0688.0	Spanloch verstellbar	270	1	166,00



### Schreinerhobel HBS

Weißbuche, Einfachhobeisen 30 mm, Neigung 47°. Zum Nachhobeln von Falzen in Türen und Fenstern

Bestell-Nr.	Ausführung	VE	€
0689.0	Absatzsimshobel, Hobeln bis in die Ecke	1	28,90 AV

## HEIMWERKERHOBEL



0239.0



0248.0

### Schlichthobel EKO

Hobelkörper aus massivem Buchenholz, Einfachhobeisen, Neigung 45°. Zum groben Glätten von rauen Oberflächen **im Schaukarton**

Bestell-Nr.	Ausführung	L mm	B mm	H mm	VE	€
0239.0	Hobeisen 39 mm	200	55	130	1	42,90
0248.0	Hobeisen 48 mm	220	65	130	1	47,50



### Doppelhobel EKO

Hobelkörper aus massivem Buchenholz, Doppelhobeisen 48 mm, Neigung 45°. Zum feinen Glätten von Weichholz **im Schaukarton**

Bestell-Nr.	Ausführung	L mm	B mm	H mm	VE	€
0348.0	EKO, Rotbuche	220	65	130	1	49,90



### Simshobel EKO

Hobelkörper aus massivem Buchenholz, Einfachhobeisen 30 mm, Neigung 45°. Zum Hobeln von Falzen in Türen und Simsen usw. **im Schaukarton**

Bestell-Nr.	Ausführung	L mm	B mm	H mm	VE	€
0130.0	EKO, Rotbuche	255	30	140	1	36,90



2001.2



210.02

### Hobeisen Marke „Kirschen“ DIN 5145 Spitzenqualität

Bestell-Nr.	Ausführung	B mm	VE	€
2001.2	Lochhobeisen (ohne Klappe)	48	6	25,90
2001.4		60	6	30,90
210.02	Doppelhobeisen (mit Klappe)	48	6	41,50



## HOBEL



### Handhobel RALI 220

Hobel aus Metall mit Kusto-Handgriffen, Präzisionshobel, zu verwenden als Schropp-, Schlicht- und Putzhobel inkl. 4 Wendemessern.  
Kein Schärfe- und Abziehen mehr, einfache Handhabung

im Schaukarton

Bestell-Nr.	Ausführung	B mm	VE	€
0220.1	Wendemesser HSS	48	1	310,00



### Ersatz-Klinge für RALI 220

SB-Tasche

Bestell-Nr.	Ausführung	L mm	B mm	VE	€
0220.2	Wendemesser HSS	48	12	1	10,50
0220.3	Wendemesser HM	48	12	1	49,90



0220.4 G30N



0220.5 G03N

### Simshobel RALI

Hobel aus Metall mit Kusto-Handgriffen, Präzisionshobel zum Hobeln von Falzen.  
Kein Schärfe- und Abziehen mehr, einfache Handhabung

in Schachtelverpackung

Bestell-Nr.	Ausführung	B mm	VE	€
0220.4	Simshobel lang, mit Falzanschlag	30	1	319,00
0220.5	Simshobel kurz	30	1	221,00



### Ersatz-Klinge

für RALI G30N + G03N

SB-Tasche

Bestell-Nr.	Ausführung	L mm	B mm	VE	€
0220.7	Wendemesser HSS	30	12	1	11,20

## HOBEL



### Hobbyhobel

Körper aus Stahl

Bestell-Nr.	Ausführung	B mm	L mm	VE	€
523.00	mit einstellb. Hobeisen	44	220	1	44,90



048.00



048.03

### Mini-Hobel

aus Zinkdruckguß, inkl. Klingen

auf SB-Karte

Bestell-Nr.	Ausführung	B mm	VE	€
048.00	Balsahobel mit Klinge	43	10	13,95
048.03	Hobelklingen 10 Stck./SB-verp.	43	1	8,50



5100.0



5100.1

### Schabhobel

Bestell-Nr.	Ausführung	B mm	L mm	VE	€
5100.0	mit geradem Eisen	54	240	6	29,95
5100.1	Ersatzseisen gerade	54	-	6	6,90

## STECHBEITEL



### Stechbeitel HaWe

beste Profi-Qualität aus Germany,  
fein geschliffen, mit lackiertem Heft, Ulmer Form

mit SB-Aufhänger

Bestell-Nr.	Ausführung	B mm	VE	€
272.04	CV-Stahl geschmiedet	4	10	17,50
272.06		6	10	17,50
272.08		8	10	17,50
272.10		10	10	18,50
272.12		12	10	17,90
272.14		14	10	18,90
272.16		16	10	19,50
272.18		18	10	19,95
272.20		20	10	21,50
272.22		22	10	23,90
272.24		24	10	24,20
272.26		26	10	24,95
272.28		28	10	25,50
272.30		30	10	26,50
272.32		32	10	26,90



### Stechbeitel HaWe

mit 2-Komponenten-Griff

mit SB-Aufhänger

Bestell-Nr.	Ausführung	B mm	VE	€
044.06	CV-Stahl geschmiedet	6	5	19,95
044.10		10	5	20,95
044.12		12	5	20,95
044.16		16	5	21,50
044.20		20	5	24,50
044.24		24	5	25,95
044.26		26	5	27,50
044.30		30	5	28,90
044.35		35	5	29,90



### Stechbeitel

geschmiedet, sauber poliert, Holzheft Ulmer Form  
mit Schneidenschutz

mit SB-Aufhänger

Bestell-Nr.	Ausführung	B mm	VE	€
266.06	Spitzenqualität	6	6	7,50
266.10		10	6	7,90
266.16		16	6	7,90
266.20		20	6	8,90
266.24		24	6	9,90
266.30		30	6	10,20



### Stechbeitel „Kirschen“

handgeschmiedet, riefenfrei poliert,  
mit abgeflachtem, lackiertem Heft

mit SB-Aufhänger

Bestell-Nr.	Ausführung	B mm	VE	€
011.02	Spezial-Werkzeugstahl 61 HRC	2	6	28,50
011.04		4	6	28,50
011.06		6	6	28,50
011.08		8	6	28,50
011.10		10	6	28,50
011.12		12	6	28,50
011.14		14	6	28,50
011.16		16	6	28,90
011.18		18	6	32,90
011.20		20	6	33,50
011.22		22	6	37,50
011.24		24	6	37,90
011.26		26	6	37,90
011.28		28	6	42,50
011.30		30	6	42,90
011.32		32	6	50,90
011.35		35	6	54,90
011.40		40	6	59,90

## STECHBEITEL



### Hohlbeitel HaWe

fein geschliffen, mit lackiertem Heft, Ulmer Form

mit SB-Aufhänger

Bestell-Nr.	Ausführung	B mm	VE	€
269.06	CV-Stahl geschmiedet	6	10	28,90
269.10		10	10	28,90
269.12		12	10	28,90
269.14		14	10	29,50
269.16		16	10	29,50
269.20		20	10	32,90
269.26		26	10	35,50
269.30		30	10	38,50



### Hohlbeitel „Kirschen“

handgeschmiedet, riefenfrei poliert,  
mit abgeflachtem, lackiertem Heft

mit SB-Aufhänger

Bestell-Nr.	Ausführung	B mm	VE	€
014.06	Spezial-Werkzeugstahl 61 HRC	6	6	35,90
014.08		8	6	35,90
014.10		10	6	35,90
014.12		12	6	35,90
014.14		14	6	35,90
014.16		16	6	35,90
014.20		20	6	39,90
014.24		24	6	44,90
014.26		26	6	44,90



### Zimmermannsbeitel „Kirschen-Nero“

extra stark, mit lackiertem Weißbuchenheft  
und Lederscheibe

mit SB-Aufhänger

Bestell-Nr.	Ausführung	B mm	VE	€
012.24	Spezial-Werkzeugstahl 61 HRC	24	2	68,90
012.26		26	2	68,90
012.28		28	2	74,90
012.30		30	2	74,90
012.32		32	2	81,00
012.35		35	2	102,00
012.40		40	2	107,00
012.50		50	2	162,00



### Ersatzheft

für Zimmermannsbeitel, Weißbuche

Bestell-Nr.	Ausführung	L mm	Ø mm	VE	€
245.01	bis Größe 30 mm	165	45	5	18,50
245.02	ab Größe 32 mm	165	50	5	18,50

## STECHBEITEL



### Stechbeitelsatz HaWe

im Sichtkarton

Bestell-Nr.	Ausführung	VE	€
264.00	Profi, 6-tlg., 6-10-12-16-20-26 mm	1	106,00



### Stechbeitel-Satz

im SB-Karton

Bestell-Nr.	Ausführung	VE	€
266.01	Spitzenqualität, 4-tlg.: 6-10-16-20 mm	5	25,90



1101.0



1101.2

### Stechbeitelsatz „Kirschen“

Bestell-Nr.	Ausführung	VE	€
1121.0	12-tlg. im Karton (4-6-8-10-12-14-16-18-20-22-26-30 mm)	1	382,00
1101.0	6-tlg. im Sichtkarton (6-10-12-16-20-26 mm)	1	178,00
1101.2	6-tlg. im Holzkasten (6-10-12-16-20-26 mm)	1	205,00



### Stechbeitelheft Ulmer Form

Weißbuche lackiert, mit vernickelter Zwinge

Bestell-Nr.	Ausführung	L mm	VE	€
242.01	für Beitel 2-20 mm	130	10	7,50
242.02	für Beitel 22-26 mm	140	10	8,10
242.04	für Beitel 28-32 mm	150	10	8,90
242.05	für Beitel 35-40 mm	160	10	9,50

## DRECHSLERBEITEL



1609.0

1619.1

1629.6

1649.2

### Drechslerbeitel für den Profi

handwerkergerecht geschmiedete Qualität aus bestem Werkzeugstahl, mit langem Holzheft

mit SB-Aufhänger

Bestell-Nr.	Ausführung	B mm	VE	€
1609.0	schräg, zweiballig	16	6	36,90
1619.1	hohl	12	6	49,95
1619.2		20	6	53,90
1629.6	Abstechbeitel	6	6	38,50
1649.2	Ausdrehstahl, rund zum Innenausdrehen	20	6	47,90



### Drechslerbeitel-Satz 4-tlg. Profi

geschmiedete Qualität aus bestem Werkzeugstahl  
1609/16 mm, 1629/ 6 mm, 1619/20 mm, 1649/20 mm

in SB-Box

Bestell-Nr.	Ausführung	VE	€
1694.0	mit langem Holzheft	1	189,90



1630.0

1631.0

1632.0

### Drechslerbeitel für Bastler

mit Heft, Länge ca. 300 mm  
geschmiedete Qualität aus bestem Werkzeugstahl

mit SB-Aufhänger

Bestell-Nr.	Ausführung	B mm	VE	€
1630.0	schräg, zweiballig	12	1	23,50
1631.0	hohl	12	1	26,50
1632.0	Abstechbeitel	4	1	26,50

## SCHNITZMESSER



0053.0



0054.0



0058.0

### Schnitzmesser HaWe

beste Solinger Qualität,  
mit geschmiedeten Gußstahlklingen, fein poliert, lackierte Holzhefte

Bestell-Nr.	Ausführung	L mm	VE	€
0053.0	doppelseitig/gebogen	160	10	19,90
0054.0	schräg	140	10	13,50
0058.0	Rosenmesser	190	10	15,50



071.03



072.10



073.02

### Schnitzbeitel HaWe

beste Solinger Qualität  
mit geschmiedeten Gußstahlklingen, fein poliert, lackierte Holzhefte

Bestell-Nr.	Ausführung	B mm	VE	€
071.03	dreikant	3	10	29,95
071.05		5	10	29,95
071.07		7	10	29,95
072.10	flach	10	10	19,90
073.02	tief-hohl	2	10	26,90
073.04		4	10	26,90
073.06		6	10	21,90
073.10		10	10	21,90



### Kerbschnitzmesser Stubai

aus hochwertigem Kohlenstoff-Chromstahl im Gesenk geschmiedet,  
Schneiden **gebrauchsfertig scharf geschliffen, mit lackiertem Heft** in SB-Tasche

Bestell-Nr.	Ausführung	L mm	VE	€
510521	Rosenmesser	200	6	25,90

## SCHNITZMESSER



3351.0



3352.0



3353.0



3354.0



3356.0



3358.0



3362.0

### Schnitzmesser Kirschen

mit geschmiedeten Gußstahlklingen, fein poliert

mit SB-Aufhänger

Bestell-Nr.	Ausführung	L mm	VE	€
3351.0	kurz/schräg	140	10	15,50
3352.0	lang/schräg	150	10	16,50
3353.0	doppelseitig/gebogen	160	10	22,50
3354.0	schräg	140	10	15,50
3356.0	schmal/schräg	136	10	14,50
3358.0	Rosenmesser	190	10	18,50
3362.0	gerade	150	10	19,30



### Schnitzmesser-Satz

mit je 3 Schnitzmessern und Schnitzbeiteln

in Kusto-Tasche

Bestell-Nr.	Ausführung	VE	€
105.06	6-tlg.	1	109,90



### Schnitzmesser-Satz Kirschen

mit je 3 Schnitzmessern und Schnitzbeiteln

im SB-Karton

Bestell-Nr.	Ausführung	VE	€
3406.0	6-tlg.	1	146,00

## SCHABER



### Tapetenschaber

stabiler Schaber zum Entfernen hartnäckiger Rückstände von Farben, Tapeten, Klebern, Gummibelägen, usw.  
Für Abstoß- und Reinigungsarbeiten

auf SB-Karte

Bestell-Nr.	Ausführung	L mm	B mm	VE	€
80.022	mit auswechselbarer Klinge	310	100	6	8,90
80.122	Ersatz-Klingen 10 Stück	100	14	20	4,00



### Fenster- und Bodenschaber

Stahlrohr mit ergonomischem Gummigriff, große Metall-Schlagkappe, sehr robust. Mit Sicherheitsfeder zum einfachen, werkzeuglosen Klingenwechsel. Schnellspann-Klingenhalterung zum fixieren und lösen der Klinge. Inklusive 4 Klingen 100 x 18 mm, 1 Klinge 100 x 25 mm, mit einer stumpfen Seite für grobe Abstoßarbeiten, und einer angeschliffenen, scharfen Seite für feinere Reinigungs- und Schabarbeiten

auf SB-Karte

Bestell-Nr.	Ausführung	L mm	B mm	VE	€
80.300	mit auswechselbarer Klinge	300	100	4	28,50
0401.7	Klingen ohne Abbrechsegmente	100	18	10	5,40



### Teppichbodenschaber

stabiler Schaber zum Entfernen von Kleberresten, bzw. zum Lösen von Teppichen, usw.  
Für Abstoß- und Reinigungsarbeiten

auf SB-Karte

Bestell-Nr.	Ausführung	L mm	B mm	VE	€
80.222	mit auswechselbarer Klinge	620	150	10	16,90
80.322	Ersatz-Klingen 3 Stück	150	23	20	5,50



72.566



72.567

### Farbkratzer

zum Entfernen hartnäckiger Rückstände wie z.B. Farbe, Rost uvm. Starke Ausführung mit langem Griff für besonders hohe Belastbarkeit.

mit Aufhängeloch

Bestell-Nr.	Ausführung	L mm	VE	€
72.566	Blatt halbrund-spitz 82 x 40	220	12	9,90
72.567	Blatt dreikant 60 x 60	220	12	7,90

## SCHABER



### Ziehklingen-Schaber

Holzkörper lackiert mit auswechselbaren, doppelschneidigen Klingen. Zum Abziehen und Entfernen von Überständen wie z.B. Lack, Farbe oder Leim.

mit Aufhängeloch

Bestell-Nr.	Ausführung	B mm	VE	€
131.06	mit 2 Doppelklingen	60	10	7,90
130.16	Ersatz-Klingen (Paar)	60	10	4,50



2797.2



2798.2

### Farbschaber

mit auswechselbaren, doppelschneidigen Klingen zum Abtragen von Farbe, Lack, Leim, Rost auf jeglichem Untergrund

SB-verpackt

Bestell-Nr.	Ausführung	L mm	B mm	VE	€
2797.2	stabiler 2-Komponenten-Griff	300	65	1	12,50
2798.2	Ersatz-Klingen, 3-St-Pac		65	1	4,60



962.06



963.00

### Schreiner-Ziehklinge

gehärteter Bandstahl

Bestell-Nr.	Ausführung	L mm	B mm	Stä mm	VE	€
962.04	Rechteckform	150	60	0,4	20	1,75
962.06		150	60	0,6	20	2,10
962.08		150	60	0,8	20	2,50
962.10		150	60	1,0	20	3,15
963.00	Schwanenhals-Form	130	80	0,7	20	3,65

in SB-Tasche

963.08	Rechteckform	150	60	0,8	20	4,10
963.07	Schwanenhals-Form	130	80	0,7	20	5,30



### Ziehklingenstahl

mit lackiertem Heft

SB-verpackt

Bestell-Nr.	Ausführung	VE	€
964.00	dreikant, Gesamtlänge 240 mm	12	19,50



### Parkett-Ziehklinge

mit gewachstem Holzgriff

Bestell-Nr.	Ausführung	B mm	VE	€
961.00	Spezialstahl	120	10	9,50





**Universalschaber**

aus Kusto

mit **Aufhängeloch**

Bestell-Nr.	Ausführung	L mm	B mm	VE	€
7215.5	mit starrer Trapezklinge	150	60	25	3,10
1595.0	Trapezklinge HaWe	60	60	10	2,40



**Glasschaber**

mit einziehbarer Klinge, zum Entfernen von Farbresten an Fenstern und glatten Flächen

**SB-verpackt**

Bestell-Nr.	Ausführung	L mm	VE	€
254.00	Kusto	100	12	2,95



**Glasschaber HaWe**

mit einziehbarer Klinge, zum Entfernen von Farbresten an Fenstern und glatten Flächen

**SB-verpackt**

Bestell-Nr.	Ausführung	L mm	VE	€
254.02	rostfreier Stahl/Kusto, mit 10 Klingen	150	12	11,90



**Ersatz-Klinge für Schaber**

passend für 254.00 + 254.02

**SB-verpackt**

Bestell-Nr.	Ausführung	L mm	VE	€
254.01	Ersatz-Klinge mit Rücken 10 St/Karte	39	10	4,00



50.035



50.062

**Holz-Schaber Skarsten-Schaber**

mit lackiertem Holzheft. Zum Feinabziehen von Holz und zum Entfernen von Lacken und trockenen Leimüberständen

mit **Aufhängeloch**

Bestell-Nr.	Ausführung	B mm	VE	€
50.035	mit auswechselbarer Klinge	35	10	11,90
50.062		60	10	12,50
55.035	Ersatz-Klingen 5 Stück auf SB-Karte	35	10	10,40
55.062		60	10	10,60



**Diamant-Handsleifpad**

zum Schleifen und Polieren von Naturstein, Feinsteinzeug, Glas usw. Naß und trocken anwendbar.

**SB-verpackt**

Bestell-Nr.	Ausführung	L mm	B mm	H mm	VE	€
410.05	Korn 50	95	55	40	1	32,90
410.10	Korn 100	95	55	40	1	27,90
410.20	Korn 200	95	55	40	1	27,90



**Rutscherstein grob**

zum Abrichten von Schleifscheiben. Für Naß- und Trockenschliff

Bestell-Nr.	Ausführung	Korn	L mm	B mm	Stä mm	VE	€
00.028	Silicium-Carbid	20	100	25	15	5	11,50



**Rutscherstein Kombi grob**

für Fußboden- sowie Steinbearbeitung. Z.B. Beton oder Marmor. Für Naß- und Trockenschliff

Bestell-Nr.	Ausführung	Korn	L mm	B mm	Stä mm	VE	€
00.023	Silicium-Carbid	24/36	200	50	50	5	29,90



**Rutscherstein Kombi**

zum Anschleifen von Fliesenkanten und Glasur. Für Naß- und Trockenschliff

Bestell-Nr.	Ausführung	Korn	L mm	B mm	Stä mm	VE	€
00.025	Edelkorund	46/80	150	90	30	5	34,50



**Rutscherstein kombiniert**

zum **Abrichten** von scharfen Kanten an Steinen und Fliesen (Jolly). Zum **Freischnitten** von stumpfen und verschmierten Diamantscheiben. Durch einen Schnitt in den Rutscherstein werden die Diamanten wieder freigelegt.

**SB-verpackt**

Bestell-Nr.	Ausführung	L mm	B mm	Stä mm	VE	€
00.026	grob (K60) + mittel (K80)	175	50	25	5	12,90

## ABZIEHSTEINE



### Wasserabziehstein

kombiniert mittel-fein, hochwertiger Abziehstein für universellen Gebrauch

SB-verpackt

Bestell-Nr.	Ausführung	L mm	B mm	Stä mm	Gr	VE	€
0170.4	Edelkorund	100	50	20	4 K	25	12,50
0170.5		105	65	20	5 K	5	15,50
0170.6		150	50	20	6 K	5	19,90



### Kombi-Bankstein Silicium-Carbid

fein-mittel, für Öl- oder Wassergebrauch, schärft härteste Schneiden und Hartmetall

Bestell-Nr.	Ausführung	L mm	B mm	Stä mm	VA	VE	€
00.173	Silicium-Carbid	150	50	25	SB	5	19,90
00.174	Impex	150	50	25	lose	10	4,10



### Original Belgische Brocken

(Abziehsteine) extra-fein, zum Abziehen von Stechbeiteln, Schnitzwerkzeugen, Metzgermesser, Haushaltsmesser usw.

Bestell-Nr.	Ausführung	L mm	B mm	Gr	VE	€
1400.3	extra-fein	60-80	20-40	3	1	16,90
1400.4		60-80	30-50	4	1	21,90
1400.5		60-90	30-60	5	1	29,90
1400.6		80-110	50-70	6	1	40,90



### Öl-Bankstein Orig. Hartarkansas

für Feinschliff an empfindlichen Schneiden, Gebrauch mit dünnflüssigem Öl oder Petroleum

im Holzkasten

Bestell-Nr.	Ausführung	L mm	B mm	Stä mm	VE	€
00.180	Hartarkansas	150	50	12	1	85,50



### Diamant-Schärfstein

doppelseitige Diamantplatte K 400 und K 600.

Zum Schärfen aller Klingen im Haushalt und Handwerk

SB-verpackt

Bestell-Nr.	Ausführung	L mm	B mm	VE	€
00.108	in rutschfester Tischhalterung	155	65	1	21,90

## ABZIEHSTEINE



### Hohlmeißelstein

für Rundschliff, mit 2 verschiedenen Rundungen

SB-verpackt

Bestell-Nr.	Ausführung	L mm	B mm	Stä mm	VE	€
00.181	Silicium-Carbid	115	45	10/3	5	12,50



### Multiformstein

mit einer runden und einer schrägen Seite in verschiedenen Stärken

SB-verpackt

Bestell-Nr.	Ausführung	L mm	B mm	Stä mm	VE	€
00.190	Silicium-Carbid	115	45	10/3	5	14,50

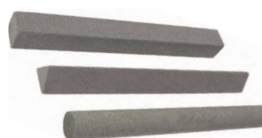

### Schleiffeilen

Silicium-Carbid, Körnung fein, Gebrauch trocken oder mit Öl

Bestell-Nr.	Ausführung	L mm	B mm	Stä mm	VE	€
00.202	4-kt.-Profil	100	10	10	10	9,50
00.213	3-kt.-Profil	100	10	10	10	11,20
00.232	rundprofil	100	10	10	10	13,50



### Diamant-Schärfer

12 Stück im Display

hochwertige Diamanten in grober und feiner Ausführung kombiniert, garantieren ein perfektes Schleifergebnis. Zum Schleifen von allen Klingen im Haushalt und Handwerk. Messer, Scheren, Stechbeitel, Beile usw.

SB-verpackt

Bestell-Nr.	Ausführung	VE	€
00.109	handlich mit Schlüsselring	12	7,90

## SCHÄRFEN



### Sensenwetzstein

SB-verpackt

Bestell-Nr.	Ausführung	L mm	B mm	Stä mm	VE	€
1400.7	Silicium-Carbid, fein	230	34	12	10	3,60



### Keramische Schleifscheibe

Normalkorund (braun-grau) = NK für allgemeine und langspanende Werkstoffe.

Edelkorund (rot oder weiß) = EK für harte Stähle, Werkzeuge, Sägen usw.

Silicium-Carbid (grün) = SC für Hartmetalle, Aluminium, Kupfer, Messing, Bronze, Kunststoffe usw.

Bestell-Nr.	Ausführung	Ø mm	B mm	Bohr. mm	VE	€
338.01	NK, Korn 60, Härte N	125	20	20	1	20,50
338.02	SC, Korn 80, Härte J	125	20	20	1	29,90
339.01	NK, Korn 36, Härte P	150	20	32	1	24,50
339.02	NK, Korn 60, Härte N	150	20	32	1	24,50
339.03	NK, Korn 80, Härte N	150	20	32	1	24,50
339.04	EK, Korn 80, Härte N	150	20	32	1	29,50
339.05	SC, Korn 80, Härte J	150	20	32	1	36,50
340.01	NK, Korn 36, Härte P	175	25	32	1	35,90
340.02	NK, Korn 60, Härte N	175	25	32	1	35,90
340.03	SC, Korn 80, Härte J	175	25	32	1	52,90
340.04	SC, Korn 80, Härte J	175	25	51	1	52,90
340.05	EK, Korn 80, Härte M	175	25	32	1	45,90
341.01	NK, Korn 60, Härte N	200	32	51	1	51,50
341.02	SC, Korn 80, Härte J	200	32	51	1	71,90



### Einlege-Buchse Kusto

2-Stück-Pac

Bestell-Nr.	Ausführung	BE	VE	€
338.05	Ø aussen 32 mm, Ø innen 20 mm	Pac	1	5,00
338.06	Ø aussen 51 mm, Ø innen 32 mm	Pac	1	5,40



889.00



889.10

### Schleifscheibenabrichter „Veritas“

Schleifrollen mit U-Profilzähnen, Achse mit Schmiernippel, Holzgriff und Schutzblech

Bestell-Nr.	Ausführung	Gr	B mm	Ø mm	L mm	VE	€
889.00	3 Abrichtscheiben	0	12	25	285	6	71,90
889.01	4 Abrichtscheiben	1	24	55	435	2	99,90
889.02	8 Abrichtscheiben	2	50	55	435	1	144,00

### Ersatzrollen

889.10	3 Abrichtscheiben	0	12	35	12	29,90
889.11	4 Abrichtscheiben	1	24	55	12	46,50
889.12	8 Abrichtscheiben	2	50	55	12	73,90



### Abrichtstab

zum Abrichten von Schleifscheiben, mit Stahlrohrmantel und lackiertem Holzgriff

Bestell-Nr.	Ausführung	L mm	VE	€
887.00	Silicium-Carbid, selbstschärfend	400	5	29,95

## MESSER



### Dämmstoffmesser HaWe rostfrei

Wellenschliff = für weiches und leichtes Material

Sägeschliff = für dichtes und hartes Material

handlicher Formgriff aus schlagfestem PP mit Fingerschutz zum Schneiden von Styropor, Steinwolle geschäumte Dämmstoffe usw.

SB-verpackt

Bestell-Nr.	Ausführung	L mm	VE	€
8791.2	doppelschneidig, Gesamtlänge 340 mm	200	10	13,90
8790.2	doppelschneidig, Gesamtlänge 420 mm	280	5	14,95



### Dämmstoffmesser HaWe rostfrei

stabiler, handlicher Kusto-Griff mit Fingerschutz, Schneide mit Sägeschliff, besonders geeignet für festeres aber auch weiches Material.

SB-verpackt

Bestell-Nr.	Ausführung	L mm	VE	€
8793.0	Klingenhärte 57 HRC, Gesamtlänge 455 mm	315	5	14,50



### Dämmstoffmesser

schwerer Sicherheitsgriff, aus Alu-Druckguß mit Daumenschutz

SB-verpackt

Bestell-Nr.	Ausführung	L mm	VE	€
10.019	Styropor-Trapezklinge, Gesamtlänge 250 mm	160	5	9,45



10.021



10.031

### Styropor-Trapezklinge

extra lang und stark, 160x19x0,9 mm, passend für alle Universalmesser

Bestell-Nr.	Ausführung	VA	VE	€
10.021	Trapezklinge glatt	3 St/SB	5	7,90
10.022	Trapezklinge glatt	lose	20	2,10
10.031	mit Mikroverzahnung	3 St/SB	5	16,30



### Pappreißmesser

aus feinstem Messerstahl geschmiedet, beste Qualität, mit Holzschalen

Bestell-Nr.	Ausführung	L mm	VE	€
2506.0	breit, großer Haken	200	1	20,90



**Universalmesser mit feststehender Klinge**  
aus Alu-Druckguß, handliche Form, mit 3 Trapezklingen 50 mm,  
Klinge kann längs und quer gespannt werden (Schaber)

auf SB-Karte

Bestell-Nr.	Ausführung	L mm	VE	€
1530.0	schweres Modell	140	10	7,30
1550.0	leichtes Modell	130	20	6,60



**Quick-Verlegemesser**

Klinge verstellbar. Ziehen, drehen, Klinge wechseln, - einfach Quick.  
Mit Bithalterung, somit auch als Bithalter verwendbar.  
Im schlagfesten Kunststoffköcher mit Gürtelclip

12 St im Verkaufs-Display

Bestell-Nr.	Ausführung	L mm	VE	€
1820.0	Aluminium Druckguß	180	12	11,90



**Universalmesser Biko**

mit feststehender Klinge. Klingen Schnellwechsel ohne Werkzeug.  
Ergonomisches Design mit Kautschukeinlagen. Im schlagfesten  
Kunststoffköcher mit Gürtelclip

auf SB-Karte

Bestell-Nr.	Ausführung	L mm	VE	€
8981.3	mit 2 Klingen	170	1	19,60



**Universalmesser mit verstellbarer Klinge**

aus Alu-Druckguß, schweres Modell, handliche Form,  
mit Trapezklinge 60 mm, kann längs und quer gespannt werden (Schaber)

auf SB-Karte

Bestell-Nr.	Ausführung	L mm	VE	€
1580.0	mit 3 Klingen	155	5	7,75



**Universalmesser mit verstellbarer Klinge**

aus Alu-Druckguß, schweres Modell, leichter Klingenvorschub  
mit Trapezklinge 60 mm, mit Klingen-Schnellwechselsystem

auf SB-Karte

Bestell-Nr.	Ausführung	L mm	VE	€
8741.3	mit 1 Klinge	170	10	8,35

Ledergürteltaschen siehe S. 75



**Universal-Klappmesser**

mit Trapezklinge 60 mm, schneller und komfortabler Klingenwechsel,  
mit Gürtelclip, metallic-farbenes Gehäuse

im Karton-Display = 12 Stück SB

Bestell-Nr.	Ausführung	L mm	VE	€
0208.0	schwerer Metallkörper	103/160	12	17,50



**Universalmesser**

mit Trapezklinge 60 mm, Klinge einschiebbar,  
schneller und komfortabler Klingenwechsel,  
mit Gürtelclip, Klingenmagazin mit 5 Ersatzklingen

im Karton-Display = 12 Stück SB

Bestell-Nr.	Ausführung	L mm	VE	€
0303.0	schwerer Metallkörper	115	12	16,90

## MESSER



### Cuttermesser KDS rostfrei

für Labor, Büro, Schule, Industrie usw.  
leicht, handlich, mit Power-Black-Klinge, Stop und Clip  
**Klingenbreite: 9 mm**

auf SB-Karte

Bestell-Nr.	Ausführung	L mm	VE	€
0101.0	2 zusätzliche Klingestreifen	140	10	6,95



### Cuttermesser KDS

leicht, handlich, mit verstellbarer Klinge, Stop und Clip  
**Klingenbreite: 9 mm**

SB-verpackt

Bestell-Nr.	Ausführung	L mm	VE	€
0205.0	2 zusätzliche Klingestreifen	140	10	6,50



### Cuttermesser

handliches, preiswertes Qualitätsmesser  
mit automatischem Stop und Clip  
**Klingenbreite: 9 mm**

SB-verpackt

Bestell-Nr.	Ausführung	L mm	VE	€
0206.0	2 zusätzliche Klingestreifen	140	60	2,30



### Cuttermesser

leicht, handlich, Klinge verstellbar  
**Klingenbreite: 9 mm**

SB-verpackt

Bestell-Nr.	Ausführung	L mm	VE	€
30.000	aus Kusto, mit Clip	140	24	1,60



### Grafiker-Messer EasyGrip

rund, mit Spannhülse und 16 beidseitig schneidenden Klingen

auf SB-Karte

Bestell-Nr.	Ausführung	L mm	VE	€
0012.0	Schreibstiftform	135	10	8,95
0048.0	Ers.-Klingen 48 St/Köcher		10	6,90



### Cuttermesser-Satz 3-tlg.

2 schmale und 1 breites Universalmesser

auf SB-Karte

Bestell-Nr.	Ausführung	L mm	VE	€
0600.3	aus Kusto, mit Abbrechklingen	160	12	2,90

## CUTTERMESSER



### Cuttermesser KDS L-21

Automatik-Stop + Feststellrädchen mit 3 Power-Black-Klingen besonders stark  
(0,6 mm). Das Profimesser für exakten Schnitt  
**Klingenbreite: 18 mm**

auf SB-Karte

Bestell-Nr.	Ausführung	L mm	VE	€
0210.0	Kusto, mit Metallführung	165	10	10,20



### Cuttermesser KDS L-22

Automatik-Stop, Profimesser mit rutschfestem  
2-Komponenten-Gehäuse, mit 3 Power-Black-Klingen  
**Klingenbreite: 18 mm**

auf SB-Karte

Bestell-Nr.	Ausführung	L mm	VE	€
0022.0	Kusto, mit Metallführung	155	10	8,95



### Cuttermesser KDS G-11

schweres Modell, mit verstellbarer Klinge und Stop  
**Klingenbreite: 18 mm**

auf SB-Karte

Bestell-Nr.	Ausführung	L mm	VE	€
0401.0	Kusto, mit Metallführung	160	10	8,95



### Cuttermesser Cutter 2000

Verschlusskappe seitlich abziehbar  
**Klingenbreite: 18 mm**

SB-verpackt

Bestell-Nr.	Ausführung	L mm	VE	€
24.000	Kusto, rostfreie Metallführung	160	12	6,30



### Cuttermesser

mit automatischer Klingenzufuhr, 6 Klingen im Magazin,  
Klinge arretierbar, sowie zusätzliches Feststellrädchen  
**Klingenbreite: 18 mm**

auf SB-Karte

Bestell-Nr.	Ausführung	L mm	VE	€
1800.0	2-K-Griff, mit Metallführung	165	12	12,50



### Cuttermesser Tajima

automatische Klingentrückführung, als auch mit Feststellung. Mit Schraubendreher-  
Funktion und Finne am Griffende zum Öffnen von Dosen und Kartonagen.  
**Klingenbreite: 18 mm**

SB-verpackt

Bestell-Nr.	Ausführung	L mm	VE	€
1569.0	2-K-Griff, mit Metallführung	175	10	15,20



## CUTTERMESSER



**Cuttermesser Tajima LC-500**  
mit 3 Klingen, automatische Arretierung  
Klingenbreite: 18 mm

SB-verpackt

Bestell-Nr.	Ausführung	L mm	VE	€
0500.0	Kusto, mit Metallführung	160	10	10,90



**Cuttermesser Tajima LC-520**  
ergonomisches Messer mit 2 Klingen im Griffmagazin  
Klingenbreite: 18 mm

farblich sortiert im Folienbeutel

Bestell-Nr.	Ausführung	L mm	VE	€
1520.4	Kusto, mit Metallführung	160	40	10,50



**Cuttermesser**  
Leichtes preisgünstiges Modell, mit verstellbarer Klinge,  
Verschlusskappe seitlich abziehbar  
Klingenbreite: 18 mm

Bestell-Nr.	Ausführung	L mm	VE	€
0900.0	Kusto/ABS, schmale Ausführung	145	24	1,95



**Cuttermesser**  
Leichtes preisgünstiges Modell, mit verstellbarer Klinge  
Klingenbreite: 18 mm

SB-verpackt

Bestell-Nr.	Ausführung	L mm	VE	€
0600.0	Kusto/ABS	155	24	2,30



**Cuttermesser**  
Leichtes preisgünstiges Modell, mit verstellbarer Klinge  
Klingenbreite: 18 mm

SB-verpackt

Bestell-Nr.	Ausführung	L mm	VE	€
3064.9	aus Kusto/ABS mit Metallführung	160	24	3,30



**Cuttermesser**  
schweres Modell, mit verstellbarer Klinge und automatischem Stop,  
Verschlusskappe seitlich abziehbar  
Klingenbreite: 18 mm

SB-verpackt

Bestell-Nr.	Ausführung	L mm	VE	€
20.000	Kusto mit Metallführung	160	6	3,60

## CUTTERMESSER



**Cuttermesser HaWe**  
schweres Modell, Zinkdruckgußgehäuse, mit rutschfester Gummierung  
Klingenbreite: 18 mm

auf SB-Karte

Bestell-Nr.	Ausführung	L mm	VE	€
1898.0	mit Metallführung	160	12	8,90



**Cuttermesser KDS L-18**  
Automatik-Stop, mit 2-Power-Black-Klingen.  
Das "elegante" Cuttermesser für den Profi. Metallic-farbenes Gehäuse  
Klingenbreite: 18 mm



im Kartondisplay = 10 Stück SB

Bestell-Nr.	Ausführung	L mm	VE	€
000.18	Kusto, mit Metallführung	155	10	11,70



**Cuttermesser HaWe**  
mit 3 Klingen im Magazin, Klinge arretierbar, mit automatischer Klingenzufuhr  
Klingenbreite: 18 mm



im Karton-Display = 24 Stück

Bestell-Nr.	Ausführung	L mm	VE	€
0.1400	mit Metallführung	170	24	6,50



**Universalmesser**  
schweres Modell, mit Feststellrädchen und 2 zusätzlichen Klingen  
Klingenbreite: 18 mm

auf SB-Karte

Bestell-Nr.	Ausführung	L mm	VE	€
0017.0	Kusto, mit Metallführung	160	12	5,10

## CUTTERMESSER



### Universalmesser

schwere Metallausführung  
Klingenbreite: 18 mm

auf SB-Karte

Bestell-Nr.	Ausführung	L mm	VE	€
0780.0	2-schalig, Klinge feststellbar	165	12	9,80



**STANLEY**

### Cuttermesser Stanley Interlock

schwere Metallausführung, einfacher Klingenwechsel ohne Werkzeug  
Klingenbreite: 18 mm

auf SB-Karte

Bestell-Nr.	Ausführung	L mm	VE	€
10.018	Klinge feststellbar	165	12	16,50

## SICHERHEITSMESSER



### Universalmesser Sicherheitsmesser

mit automatischer Klinsen-Rückführung. Aus Alu-Druckguß, schweres Modell mit Klinsen-Schnellwechselsystem

auf SB-Karte

Bestell-Nr.	Ausführung	L mm	VE	€
1560.0	mit 1 Klinge, Klinsenbreite 60 mm	170	10	9,45



### Cuttermesser Tajima

automatische Klinsenrückführung, als auch mit Feststellung. Mit Schraubendreher-Funktion und Finne am Griffende zum Öffnen von Dosen und Kartonagen.  
Klingenbreite: 18 mm

SB-verpackt

Bestell-Nr.	Ausführung	L mm	VE	€
1569.0	2-K-Griff, mit Metallführung	175	10	15,20



### Sicherheitsmesser ErgoCut

sehr handliches Format. Sicher, leicht, klein und günstig. Die kurze Klinge schützt die Ware in der Verpackung. Schnitttiefe 13 mm. Automatischer Klinsenrückzug. Mit Rechteckklinge, die vierseitig verwendbar und austauschbar ist.

SB-verpackt

Bestell-Nr.	Ausführung	L mm	VE	€
1560.1	für Rechts- und Linkshänder	115	1	4,70
1560.2	10 Stk. Ersatzklingen, vierseitig verwendbar		1	6,90



### Cuttermesser

mit Metallführung und 2-K-Heft, automatische Klinsen-zufuhr und zusätzliches Feststellrädchen  
Klingenbreite: 25 mm

im Karton-Display = 12 Stück

Bestell-Nr.	Ausführung	L mm	VE	€
2900.0	mit 3 Klinsen im Magazin	200	12	14,90



### Cuttermesser KDS H-13

schweres Modell, mit Feststellrädchen und Power-Black-Klinge.  
Klingenbreite: 25 mm

SB-verpackt

Bestell-Nr.	Ausführung	L mm	VE	€
1325.0	Kusto, mit Metallführung	185	10	13,20



### Sicherheitsmesser MultiCut MAX

Allzweck-Cutter für große Hände, mit verstellbarem Klinsenaustritt. Schnitttiefe 16 mm oder 23 mm einstellbar. Die Klinge kann entweder von oben oder seitlich bedient werden. Für Rechts- und Linkshänder. Automatischer Klinsenrückzug. 2-fach verwendbare und auswechselbare Klinge.

SB-verpackt

Bestell-Nr.	Ausführung	L mm	VE	€
1560.3	für Rechts- und Linkshänder	142	1	8,90
1590.0	5 St. Trapezklingen HaWe	50	10	2,50



### Rollmesser

mit runder, extrem scharfer Klinge, mit Schutzvorrichtung. Für sauberes Schneiden von Papier, Stoffen, Folien, Gewebe usw.

auf SB-Karte

Bestell-Nr.	Ausführung	Ø mm	VE	€
765.45	Kusto-Körper	45	10	8,90
765.46	Ers.-Klingen, 3 St./Pack	45	5	11,50



### Sicherheitsmesser VarioCut

das sehr sichere, variabel und nachhaltige Sicherheitsmesser ist der perfekte Begleiter für Lagerarbeiter! Verdeckt liegende Klinge. Die Klinge ist fest in den Klinsenkopf eingespritzt. Schnitttiefe 22 mm. Beidseitig nutzbare und austauschbare Klinge.

SB-verpackt

Bestell-Nr.	Ausführung	L mm	VE	€
1560.4	für Rechts- und Linkshänder	149	1	6,50
1560.5	1 St. Ersatzklinge		1	1,90

## ERSATZ-KLINGEN



### Ersatz-Klinge für Cuttermesser schmal

Breite 9 mm, Länge 80 mm

im praktischen Sicherheits-Kusto-Spender

13 Segmente = 1 Klingenstreifen, 10 Klingenstreifen = 1 Pac

SB-verpackt

Bestell-Nr.	Ausführung	BE	VE	€
0205.1	HaWe	Pac	20	3,40
0205.2	Japan KDS	Pac	20	4,70
0205.5	Standard	Pac	60	2,10
0101.1	HaWe, rostfrei	Pac	20	6,30
0101.2	KDS Power-Black-Blades	Pac	20	5,90



### Ersatz-Klinge für Cuttermesser schmal

Breite 9 mm, Länge 80 mm

13 Segmente = 1 Klingenstreifen, 10 Klingenstreifen = Pac

10 Stück im Pac

Bestell-Nr.	Ausführung	BE	VE	€
0205.7	HaWe ohne Abbrechsegmente	Pac	20	3,80
0205.8	HaWe	Pac	10	2,95



### Ersatz-Klinge für Cuttermesser breit

Breite 18 mm, Länge 100 mm

8 Segmente = 1 Klingenstreifen, 10 Klingenstreifen = 1 Pac

auf SB-Karte

Bestell-Nr.	Ausführung	BE	VE	€
0401.1	HaWe	Pac	20	4,40
0401.2	KDS Power-Black-Blades 0,6 mm	Pac	20	6,95
0401.4	Tajima LCB-50	Pac	10	8,50
0401.9	HaWe ohne Abbrechsegmente	Pac	1	5,90



0401.5



0401.7

0401.8

### Ersatz-Klinge für Cuttermesser breit

Breite 18 mm, Länge 100 mm

8 Segmente = 1 Klingenstreifen, 10 Klingenstreifen = 1 Pac

10 Stück im Pac

Bestell-Nr.	Ausführung	BE	VE	€
0401.5	Standard	Pac	60	2,70
0401.8	HaWe	Pac	10	3,95
0401.7	Klingen ohne Abbrechsegmente	Pac	10	5,40



### Ersatz-Klinge für Cuttermesser

Breite 18 mm, Länge 100 mm,

8 Segmente = 1 Klingenstreifen

Bestell-Nr.	Ausführung	BE	VE	€
0401.3	HaWe 100 Stück Pac	Pac	1	28,95
0451.2	KDS Power-Black-Blades 0,6 mm 50 Stück Pac	Pac	10	28,90

## ERSATZ-KLINGEN



### Ersatz-Klinge für Cuttermesser

Breite 25 mm, Länge 125 mm

7 Segmente = 1 Klingenstreifen = 10 Klingenstreifen = 1 Pac

SB-verpackt

Bestell-Nr.	Ausführung	BE	VE	€
0290.1	Standard	Pac	10	8,90
1325.1	KDS Power-Black-Blades, 0,7 mm	Pac	10	11,60

## ERSATZ-KLINGEN



### Ersatz-Hakenklinge für Cuttermesser

Breite 18 mm, Länge 110 mm

4 Segmente = 1 Klingenstreifen, 5 Klingenstreifen = 1 Pac

auf SB-Karte

Bestell-Nr.	Ausführung	BE	VE	€
0401.6	Hakenklinge HaWe	Pac	20	6,30



1593.0

1594.0

0402.1

### Ersatz-Klinge TITAN-beschichtet

optimale Schärfe, erhöhte Standzeiten,

exakte Schnittführung, hohe Wirtschaftlichkeit, Made in Solingen

auf SB-Karte

Bestell-Nr.	Ausführung	BE	VE	€
1593.0	Haken-Klingen, 50 mm, 5 St. im Pac	Pac	20	3,95
1594.0	Trapez-Klingen, 50 mm, 5 St. im Pac	Pac	20	4,30
0402.1	Abbrechklingen 18 mm, 10 St. im Pac	Pac	20	5,95



1590.0



1595.0



1595.2

### Trapezklinge

eisgehärtet, passend für Universalmesser

5 Stück im Pac auf SB-Karte

Bestell-Nr.	Ausführung	L mm	BE	VE	€
1590.0	5 St. Trapezklingen HaWe	50	Pac	10	2,50
1595.0	Trapezklinge HaWe	60	Pac	10	2,40
1595.2	Trapezklinge „Power-Black-Blades“	60	Pac	10	4,95



### Hakenklinge

eisgehärtet, passend für Universalmesser

5 Stück im Pac auf SB-Karte

Bestell-Nr.	Ausführung	L mm	BE	VE	€
1592.0	Hakenklinge HaWe	50	Pac	10	3,70

## ERSATZ-KLINGEN



### Trapezklinge

eisgehärtet, passend für Universalmesser

10 Stück im Pac

Bestell-Nr.	Ausführung	L mm	BE	VE	€
1570.0	Trapezklinge HaWe	50	Pac	10	3,40



1572.0



1579.0

### Hakenklinge

eisgehärtet, passend für Universalmesser

10 Stück im Pac

Bestell-Nr.	Ausführung	L mm	BE	VE	€
1572.0	Hakenklinge HaWe	50	Pac	10	5,80
1579.0	großer, starker Bodenlegerhaken	50	Pac	10	6,90



0503.0



0603.0

### Trapezklinge

eisgehärtet, mit großem Mittelloch, passend für Universalmesser 100 Stück-Packung

Bestell-Nr.	Ausführung	L mm	BE	VE	€
0503.0	Trapezklinge HaWe	50	Pac	1	26,90
0603.0	Trapezklinge HaWe	60	Pac	1	32,95



### Hakenklinge

eisgehärtet, mit großem Mittelloch, passend für Universalmesser 100 Stück-Packung

Bestell-Nr.	Ausführung	L mm	BE	VE	€
0103.0	Hakenklinge HaWe	50	Pac	1	49,95



### Industrieklinge

Bestell-Nr.	Ausführung	L mm	BE	VE	€
188.03	0,3 mm stark	43	St	100	1,50

## KLAPPMESSER



### Universalwerkzeug

aus besonders hochwertigem, rostfreien Stahl. Kombizange, Drahtschneider, 2 Flachkopf-Schraubendreher, Philips-Schraubendreher, Taschenmesser Klinge, Wellenschliffklinge, Dosen-/Flaschenöffner, Feile

SB-verpackt

Bestell-Nr.	Ausführung	L mm	VE	€
202.65	mit Gürteltasche	100	12	19,90



3074.1



3074.2

### Taschenmesser

Edelholzschalen, mit Kette

SB-Karte

Bestell-Nr.	Ausführung	L mm	VE	€
3074.1	Klinge rostfrei und arretierbar	65	10	8,90
3074.2		110	10	11,90

## SPEZIALMESSER



### Buchbindermesser

mit weißem Heft

Bestell-Nr.	Ausführung	L mm	VE	€
185.60	Klinge 60 mm	180	10	17,90
185.10	Klinge 120 mm	240	10	19,50



### Kunststoff-Entgratmesser

mit scharfer, spitzer Klinge, auswechselbar.

Das neue, einzigartige an diesem Entgratmesser ist die Schwitzfestigkeit durch Luftzirkulation im leichten Kunststoffgriff, stabile Ausführung

Bestell-Nr.	Ausführung	L mm	VE	€
281152	mit Schutzkappe	160	10	12,20
281150	Ersatz-Klingen, 50 St/Pac	50	1	28,50



### Klappmesser

für Gipskartonplatten und universellen Einsatz, mit starker Klinge und Holzschalen

SB-verpackt

Bestell-Nr.	Ausführung	L mm	VE	€
0890.2	Klinge rostfrei	185	12	9,95



### Kabel-Klappmesser

mit starker Klinge und Abisolierer, Kusto-Schalen

SB-verpackt

Bestell-Nr.	Ausführung	L mm	VE	€
0951.2	Klinge rostfrei	195	12	8,50



### Kabelmesser feststehend (Bleimesser)

Klinge fein poliert mit Abisolierer

Bestell-Nr.	Ausführung	L mm	VE	€
0953.1	mit Holzschalen	190	12	5,90



**Hobby-Tacker HaWe System 53**

Spitzenfabrikat, heftet mühelos auf allen Holzarten, Spanplatten, Sperrholz und Hartfaserplatten, arbeitet mit enormer Durchschlagskraft, Einhandbedienung, Ausführung Stahl lackiert/verchromt

SB-verpackt

Bestell-Nr.	Ausführung	L mm	VE	€
901.00	für Klammern 4-8 mm	150	12	16,90

**Profi-Tacker HaWe System 53**

Spitzenfabrikat, heftet mühelos auf allen Holzarten, Spanplatten, Sperrholz und Hartfaserplatten, arbeitet mit enormer Durchschlagskraft, Einhandbedienung, mit stufenloser Schlagkraftregulierung, Ausführung Stahl lackiert/verchromt. Mit Amboß zum Heften

SB-verpackt

Bestell-Nr.	Ausführung	L mm	VE	€
903.00	für Klammern 4-14 mm	155	3	26,90

**Tacker Rapid System 53**

Rapid 153, heftet mühelos auf allen Holzarten, Spanplatten, Sperrholz und Hartfaserplatten, arbeitet mit enormer Durchschlagskraft völlig rückschlagfrei, Einhandbedienung

Rapid

Bestell-Nr.	Ausführung	L mm	VE	€
0153.0	für Klammern 4-8 mm	175	1	58,90

**Tacker Rapid System 53**

Rapid 353, mit 3-Stufen-Schlagkraftregulierung, heftet mühelos auf allen Holzarten, Spanplatten, Sperrholz und Hartfaserplatten, arbeitet mit enormer Durchschlagskraft völlig rückschlagfrei, Einhandbedienung

Rapid

Bestell-Nr.	Ausführung	L mm	VE	€
0353.0	für Klammern 6-14 mm	180	1	91,95



Rapid

**Tacker Rapid 953 System 53**

Mit patentierter 3-Stufen-Schlagkraftregulierung für bis zu 65% weniger Kraftaufwand. Sehr leicht auszulösender Handtacker mit Softgriff und Gehäuse aus Aluminium

SB-verpackt

Bestell-Nr.	Ausführung	L mm	VE	€
0953.0	für Klammern 6-14 mm und Nägel 15 mm	180	1	86,95

**Hammertacker HaWe System 53**

Spitzenfabrikat, heftet mühelos auf allen Holzarten, Spanplatten, Sperrholz- und Hartfaserplatten, Einhandbedienung

Bestell-Nr.	Ausführung	L mm	VE	€
0853.0	für Klammern 6-10 mm	295	6	34,50

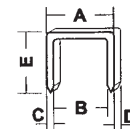

A (mm)	11,4
B (mm)	10,2
C (mm)	0,5
D (mm)	0,75
E (mm)	4-14

**Klammern HaWe System 53**

SB-verpackt

Bestell-Nr.	Ausführung	L mm	St/Pac	VE	€
950.04	Stahl	4	1000	5	4,60
950.06		6	1000	5	4,70
950.08		8	1000	5	4,60
950.10		10	1000	5	4,90
950.12		12	1000	5	5,30
950.14		14	1000	5	5,60

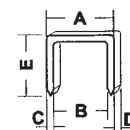

A (mm)	11,4
B (mm)	10,2
C (mm)	0,5
D (mm)	0,75
E (mm)	6-14

**Klammern HaWe System 53**

SB-verpackt

Bestell-Nr.	Ausführung	L mm	St/Pac	VE	€
950.16	Stahl	6	5000	5	10,90
950.18		8	5000	5	11,20
950.20		10	5000	6	13,70
950.24		14	5000	6	17,20

**ACHTUNG:**

Defekte Tacker, bei denen falsche Klammern verwendet wurden, können wir nicht ersetzen.

**Rapid****Tacker Rapid 23 System 37/13**

heftet mühelos auf allen Holzarten, Spanplatten, Sperrholz- und Hartfaserplatten, arbeitet mit enormer Durchschlagskraft völlig rückschlagfrei, Einhandbedienung

im SB-Schaukarton

Bestell-Nr.	Ausführung	L mm	VE	€
0023.0	für Klammern 4-8 mm	175	6	49,95

**Rapid****Tacker Rapid 33 System 37/13**

Mit patentierter 3-Stufen-Schlagkraftregelung für 40% weniger Kraftaufwand.

Heftet mühelos auf allen Holzarten, Spanplatten, Sperrholz- und Hartfaserplatten, arbeitet mit enormer Durchschlagskraft völlig rückschlagfrei, Einhandbedienung

im SB-Schaukarton

Bestell-Nr.	Ausführung	L mm	VE	€
0033.0	für Klammern 6-14 mm	180	6	91,95

**Rapid****Tacker Rapid 13 System 37/13**

Ergonomic, leicht zu bedienen, aus schlagfestem ABS-Kusto, rückschlagfrei

im SB-Schaukarton

Bestell-Nr.	Ausführung	L mm	VE	€
0013.0	für Klammern 4-10 mm	175	6	37,90

**Rapid****Hammertacker Rapid 19 Ergonomic System 37/13**

heftet mühelos auf allen Holzarten, Spanplatten, Sperrholz- und Hartfaserplatten, Einhandbedienung

SB-verpackt

Bestell-Nr.	Ausführung	L mm	VE	€
0019.0	für Klammern 037./4-6 mm	260	1	45,90
0019.2	Klammerkanal		1	39,95 AV
0019.3	Ersatzmesser/-Treiber		1	3,70

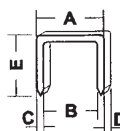

A (mm)	10,6
B (mm)	9,5
C (mm)	0,4
D (mm)	0,7
E (mm)	4-14

**Klammern HaWe System 37/13**

Bestell-Nr.	Ausführung	L mm	St/Pac	VE	€
037.04	Stahl	4	5000	10	10,95
037.06		6	5000	10	9,95
037.08		8	5000	10	10,30
037.10		10	5000	10	11,95
037.14		14	5000	10	15,90

## TACKER SYSTEM 11/140

**Rapid****Tacker Rapid 34 System 11/140**

Mit patentierter 3-Stufen-Schlagkraftregelung für 40% weniger Kraftaufwand.

Heftet mühelos auf allen Holzarten, Spanplatten, Sperrholz- und Hartfaserplatten, arbeitet mit enormer Durchschlagskraft völlig rückschlagfrei, Einhandbedienung

im SB-Schaukarton

Bestell-Nr.	Ausführung	L mm	VE	€
0034.0	für Klammern 6-14 mm	180	1	91,95

**Rapid****Hammertacker Rapid 11 Ergonomic System 11/140**

heftet mühelos auf allen Holzarten, Spanplatten, Sperrholz- und Hartfaserplatten, Einhandbedienung

SB-verpackt

Bestell-Nr.	Ausführung	L mm	VE	€
0011.0	für Klammern 111./6-10 mm	285	5	87,90
0011.1	Klammernschieber		1	15,95
0011.2	Klammerkanal		1	49,95
0011.3	Ersatzmesser/-Treiber		1	9,20

**Rapid****Hammertacker Rapid R 311 System 11/140**

mit leicht wechselbarem Doppel-Treiber. Mit Prallplatte zur Vermeidung von Beschädigungen am Material. Einfaches laden der Klammern von hinten.

Keine losen Teile, die verlorengehen können, wenn Sie in Eile sind. Leicht und handlich, trotzdem robust.

SB-verpackt

Bestell-Nr.	Ausführung	L mm	VE	€
0211.0	für Klammern 111./6-12 mm	325	4	122,00

**Hammertacker HaWe System 11**

Spitzenfabrikat, heftet mühelos auf allen Holzarten, Spanplatten, Sperrholz-, und Hartfaserplatten, Einhandbedienung

Bestell-Nr.	Ausführung	L mm	VE	€
0811.0	für Klammern 6-10mm	295	6	34,50

**Hammertacker-Set HaWe System 11**

1 Stück Hammertacker HaWe 0811.0  
6 Stück Tackerklammern-Packungen HaWe 111.09

Bestell-Nr.	Ausführung	VE	€
0871.0	im Alu-Koffer	1	99,90

**Tacker-Taschen für Hammertacker**

Leder, schwarz, mit Gürtelschlaufe und Klammern-Magazin

Bestell-Nr.	Ausführung	VE	€
49.016	für Hammertacker Rapid 19	5	15,50
49.017	für Hammertacker Rapid 11	5	17,50

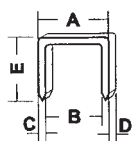

A (mm)	10,6
B (mm)	9,5
C (mm)	0,5
D (mm)	1,25
E (mm)	6-14

**Klammern HaWe System 11/140**

Bestell-Nr.	Ausführung	L mm	St/Pac	VE	€
111.06	Stahl	6	5000	5	14,90
111.09		9	5000	5	16,50
111.12		12	5000	5	20,50
111.14		14	5000	5	20,95

**Elektro-Tacker Rapid 553 System 53/300**

230V/10 Amp., Kabellänge 3,5 m, Gewicht: 1,6 kg.  
Hochleistungs-Elektroantrieb sorgt für höchstmögliche Treibergeschwindigkeit = rückschlagarm, trotz höchster Schlagkraft.  
Handlich kompakte Form für ermüdungsfreie, flexible Einhandbedienung.

Bestell-Nr.	Ausführung	VE	€
0553.0	für Klammern 8-20 mm Nägel Rapid 300/16-20 mm	1	319,00

**Elektro-Tacker Rapid 100 System 53/300**

Das ideale Werkzeug für Dekorationen, Reparaturen, Teppichbefestigung, etc.  
in Blisterverpackung mit 2 Stäben Klammern

SB-verpackt

Bestell-Nr.	Ausführung	VE	€
2227.0	für Klammern 6-14 mm	1	76,50

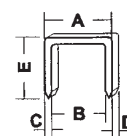

A (mm)	11,4
B (mm)	10,2
C (mm)	0,5
D (mm)	0,75
E (mm)	6-20

**Klammern Rapid System 53/300**

Bestell-Nr.	Ausführung	L mm	St/Pac	BE	VE	€
952.06	Klammern	6	2500	Pac	10	13,50
952.08		8	2500	Pac	10	13,50
952.10		10	2500	Pac	10	15,70
952.14		14	2500	Pac	10	16,90
952.20		20	540	Pac	10	9,80

**Klammern Rapid System 606/300, geharzt, schmale Ausführung**

Bestell-Nr.	Ausführung	L mm	St/Pac	BE	VE	€
906.15	Klammern	15	1000	Pac	10	3,90 AV
906.23		23	1000	Pac	10	4,30 AV

Klammern 606 auch für Elektro-Tacker  
Fabrikate AEG, Bosch, B+D, KWB, Metabo, NOVUS verwendbar.

Klammern-Übersicht Seite 420

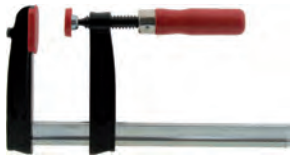

### Schraubzwinge und Schraubknecht

nach DIN 5117 Temperguß, Stahlschiene und Spindel verzinkt, schwere Qualität, **deutsches Markenfabrikat**

Bestell-Nr.	Ausführung	Spannw. mm	VE	€
401.01	Ausladung 50 mm, Schiene 15x5 mm	100	10	17,60
401.16	Ausladung 80 mm, Schiene 25x6 mm	160	10	24,70
401.20	Ausladung 100 mm, Schiene 27x7 mm	200	10	33,80
401.25	Ausladung 120 mm, Schiene 29x9 mm	250	10	38,80
401.32	Ausladung 120 mm, Schiene 29x9 mm	300	10	39,90
401.30	Ausladung 140 mm, Schiene 32x10 mm	300	10	51,80
401.42	Ausladung 120 mm, Schiene 29x9 mm	400	10	44,90
401.40	Ausladung 175 mm, Schiene 32x10 mm	400	10	59,20
401.50	Ausladung 120 mm, Schiene 29x9 mm	500	10	50,20
401.60	Ausladung 120 mm, Schiene 29x9 mm	600	10	53,50
401.80	Ausladung 120 mm, Schiene 29x9 mm	800	5	59,60
401.10	Ausladung 120 mm, Schiene 29x9 mm	1000	5	66,60
401.12	Ausladung 120 mm, Schiene 35x11 mm	1250	5	90,20
401.15	Ausladung 120 mm, Schiene 35x11 mm	1500	5	103,00
401.02	Ausladung 120 mm, Schiene 35x11 mm	2000	2	123,00
401.22	Ausladung 120 mm, Schiene 35x11 mm	2500	2	147,00



### Schraubzwinge und Schraubknecht HAWA

Temperguß, Stahlschiene und Spindel verzinkt, stabil und preiswert

Bestell-Nr.	Ausführung	Spannw. mm	VE	€
409.16	Ausladung 80 mm, Schiene 22x6 mm	150	10	14,50
409.20	Ausladung 100 mm, Schiene 27x7 mm	200	10	20,90
409.25	Ausladung 120 mm, Schiene 30x8 mm	250	10	26,90
409.32	Ausladung 120 mm, Schiene 30x8 mm	300	10	29,90
409.42	Ausladung 120 mm, Schiene 30x8 mm	400	10	32,90
409.50	Ausladung 120 mm, Schiene 30x8 mm	500	10	34,95
409.60	Ausladung 120 mm, Schiene 30x8 mm	600	10	37,50
409.80	Ausladung 120 mm, Schiene 30x8 mm	800	5	43,50
409.10	Ausladung 120 mm, Schiene 30x8 mm	1000	5	42,90



### Bastler-Schraubzwinge

aus Zinkdruckguß, verzinkt

Bestell-Nr.	Ausführung	Spannw. mm	VE	€
402.10	Ausladung 50 mm, Schiene 15x5 mm	100	3	14,10
402.15	Ausladung 50 mm, Schiene 15x5 mm	150	3	14,10
402.20	Ausladung 50 mm, Schiene 15x5 mm	200	3	15,00
402.28	Ausladung 80 mm, Schiene 20x5 mm	200	3	20,70
402.22	Ausladung 50 mm, Schiene 15x5 mm	250	3	14,80
402.30	Ausladung 100 mm, Schiene 25x6 mm	300	3	36,80



### Hobby-Schraubzwinge HAWA

stabil und preiswert, Ausladung 50 mm, Schiene 14,5 x 4,5 mm

Bestell-Nr.	Ausführung	Spannw. mm	VE	€
419.15	verzinkt	150	1	6,90
419.20		200	1	7,95
419.30		300	1	8,90
419.40		400	1	9,90



### Tiefspann-Schraubzwinge

nach DIN 5117 Temperguß, Stahlschiene blank, Spindel verzinkt schwere Qualität, **deutsches Markenfabrikat**

Bestell-Nr.	Ausführung	Spannw. mm	VE	€
404.57	Ausladung 175 mm, Schiene 32x10 mm	500	2	62,70
404.67	Ausladung 175 mm, Schiene 32x10 mm	600	2	65,10
404.87	Ausladung 175 mm, Schiene 32x10 mm	800	2	73,80
404.17	Ausladung 175 mm, Schiene 32x10 mm	1000	2	83,20
404.60	Ausladung 200 mm, Schiene 35x11 mm	600	2	87,70
404.80	Ausladung 200 mm, Schiene 35x11 mm	800	2	95,80
404.65	Ausladung 250 mm, Schiene 40x11 mm	600	2	105,00
404.85	Ausladung 250 mm, Schiene 40x11 mm	800	2	114,00
404.63	Ausladung 300 mm, Schiene 45x12 mm	600	2	126,00
404.83	Ausladung 300 mm, Schiene 45x12 mm	800	2	135,00
404.13	Ausladung 300 mm, Schiene 45x12 mm	1000	2	151,00



### Ganzstahl-Schraubzwinge

Fest- und Gleitbügel aus Spezialstahl geschmiedet, vergütet und glanzverzinkt, mit Holzgriff

Bestell-Nr.	Ausführung	Spannw. mm	VE	€
303.10	Ausladung 50 mm, Schiene 11,5x5,7 mm	100	10	25,30
303.12	Ausladung 60 mm, Schiene 13,5x6,5 mm	120	10	31,10
303.16	Ausladung 80 mm, Schiene 16,0x7,5 mm	160	10	36,70
303.20	Ausladung 100 mm, Schiene 19,5x9,5 mm	200	10	49,10
303.25	Ausladung 120 mm, Schiene 22,0x10,5 mm	250	10	60,00
303.30	Ausladung 140 mm, Schiene 25,0x12,0 mm	300	10	75,00
303.40	Ausladung 120 mm, Schiene 25,0x12,0 mm	400	10	86,50
303.60	Ausladung 120 mm, Schiene 25,0x12,0 mm	600	5	97,70



### Schraubzwinge Klicklamp

stabile Fest- und Gleitbügel aus Magnesium dadurch superleicht. Spannkraft bis zu 1200 N. Vielstufiger und vibrations sicherer VIBRAFIX-Rastmechanismus.

SB-verpackt

Bestell-Nr.	Ausführung	Spannw. mm	VE	€
429.16	Ausladung 80 mm, Schiene 20x5 mm	160	6	36,30
429.20	Ausladung 80 mm, Schiene 20x5 mm	200	6	37,20



**Getriebezwinge** Gearklamp

2-Komponenten-Griff, glasfaserverstärkte Ober- und Unterteile. Neuartige, patentierte Positionierung des Griffs ermöglicht das Spannen bei engsten Platzverhältnissen und an schwer zugänglichen Stellen. Mit Schnellverschiebetaste und Kreuzprisma am Oberteil.

Bestell-Nr.	Ausführung	Spannw. mm	VE	€
407.15	Ausladung 60 mm	150	6	44,70
407.30		300	6	48,70
407.45		450	6	52,40
407.60		600	6	58,70



**Hilfzwinge**

aus Temperguß, Spindel verzinkt, handgerechter Holzgriff, verwendbar für jede Schienenstärke

Bestell-Nr.	Ausführung	gr	VE	€
407.01	mit 1 Spindel	350	5	22,90



**Klemmsia-Zwinge**

aus Weißbuchenholz, mit Exzenterspannung, Stahlschiene 20x5 mm verzinkt, Druckflächen mit Korkauflege

Bestell-Nr.	Ausführung	Spannw. mm	VE	€
406.20	Ausladung 110 mm	200	10	14,70
406.30	Ausladung 110 mm	300	10	16,20
406.40	Ausladung 110 mm	400	10	17,20
406.60	Ausladung 110 mm	600	10	23,95
406.80	Ausladung 110 mm	800	10	27,90



**Ersatzteil Klemmsia**

für alle Größen passend, bewegliches Unterteil

Bestell-Nr.	Ausführung	VE	€
406.02	auch als Hilfzwinge verwendbar	1	8,70



**Einhandzwinge Profi**

Einhändig Spannen und Spreizen. Mit Schnellverstellung. Hochwertige Schiene aus Stahl. Enorme Spannkraft.

Bestell-Nr.	Ausführung	L mm	VE	€
417.15	Ausladung 85 mm	150	1	33,90
417.30		300	1	37,90
417.45		450	1	39,90



**Einhandzwinge Hawe**

2-Komponenten-Griff, glasfaserverstärkt, zum Spannen und Spreizen. Bruchsicher, stabil, materialschonende Backen.

Bestell-Nr.	Ausführung	Spannw. mm	VE	€
424.15	Ausladung 60 mm	150	12	13,95
424.30		300	6	17,50
424.45		450	6	19,50
424.60		600	6	21,50



**Leimzwinge**

aus Stahlblech gepreßt, chromatisiert, mit starker Feder

Bestell-Nr.	Ausführung	Spannw. mm	L mm	B mm	VE	€
71.100	ohne Klemmschutz	30	100	17	20	2,65
71.150		60	150	25	10	3,90



**Leimzwinge**

aus Stahlblech gepreßt, chromatisiert, mit starker Feder

Bestell-Nr.	Ausführung	Spannw. mm	L mm	B mm	VE	€
7101.0	mit Klemmschutz	30	100	17	20	2,85
7151.0		60	150	25	10	4,25



## ZWINGEN UND SPANNER



427.10



427.15

### Spannzwinge

mit beweglichen Spannbacken für perfekte Oberflächenanpassung und mit kreuzförmiger V-Nut zum optimalen Spannen von Rundmaterialien. Mit starker Feder.

Bestell-Nr.	Ausführung	Spannw. mm	L mm	B mm	VE	€
427.10	aus hochfestem Kusto	40	120	27	40	3,30
427.15		60	160	31	20	4,30



### Spannzwingen-Set

aus hochfestem Kunststoff mit starker Feder, bewegliche Spannbacken für perfekte Oberflächenanpassung.

4 Stück SB-verpackt

Bestell-Nr.	Ausführung	Spannw. mm	L mm	B mm	VE	€
427.75	kreuzförmige V-Nut	35	85	14	10	8,90



### Türfutter-Spanner TMS

Türfutter- und Fenstermontagewerkzeug. Maßgenaues Arbeiten. Fixiert und stützt Türfutter beim Ausschäumen der Mauerfuge schonend und exakt.

Bestell-Nr.	Ausführung	L cm	gr	VE	€
402.11	sehr leicht	56-101	680	6	55,90



### Türfutter-Spanner TU

Türfutter- und Fenstermontagewerkzeug. Maßgenaues Arbeiten. Fixiert und stützt Türfutter beim Ausschäumen der Mauerfuge schonend und exakt. Aluminium 4-kt.-Rohr mit mm-Skala

Bestell-Nr.	Ausführung	L cm	gr	VE	€
402.55	Druckflächen mit Filzschutz	56,5-101	1310	2	113,00

## ZWINGEN UND SPANNER



### Türfutter-Spanner

vielseitige Anwendungsmöglichkeiten, stufenlos verstellbar, Schrägstellung 25°, Belastbarkeit: 45 kg

Bestell-Nr.	Ausführung	L cm	gr	VE	€
65.110	Alu-Rundprofil	65-110	950	1	50,90



### Druckplatte

für Türfutter-Spanner

Bestell-Nr.	Ausführung	VE	€
272.00	Ersatz-Druckplatte	1	7,95



### Türfutter-Richtzwinge

Körper aus faserverstärktem Polyamid, Spindeln glanzvernickelt

Bestell-Nr.	Ausführung	VE	€
402.35	Verschiebeweg 35 mm, Ausladung 70 mm	1	51,00



### Gehrungszwinge

für Bilderrahmen, Leisten usw.

SB-verpackt

Bestell-Nr.	Ausführung	L mm	VE	€
220.75	Spritzguß, lackiert, Spannweite 75 mm	230	10	9,90



### Rahmenspanner mit Gurt

Gurt: 3700 x 23 mm, einfache, schnelle Handhabung mit und ohne Eckstücke verwendbar

SB-verpackt

Bestell-Nr.	Ausführung	L mm	VE	€
220.01	Kusto mit Feststellklemmen	300	1	17,90

Für die Verlegung von Parkett und Laminat,  
auch für Click-Systeme



**Parkett-Zugeisen**

aus starkem lackiertem Flachstahl, mit Schlagamboss 30x30x40  
und starker Filzunterlage und Kusto-Schlagdämpfer

mit Aufhängeloch

Bestell-Nr.	Ausführung	L mm	kg	VE	€
18.523	Handwerkerausführung	420	1,7	6	30,50



**Schlagklotz**

auch für Clicksystem

mit Aufhängeloch

Bestell-Nr.	Ausführung	L mm	B mm	H mm	VE	€
00.195	Buche	175	60	25	20	7,95



**Verlegekeile**

für Dehnfugen 10-20 mm

im Karton

Bestell-Nr.	Ausführung	VE	€
00.113	26 St Kusto-Keile PP, 58x38x4/10 mm	40	5,90



**Verlegeset für Click-Laminat**

1 Montageeisen, 1 Schlagklotz, 24 Verlegekeile

Bestell-Nr.	Ausführung	VE	€
00.036	Schlagklotz: Buche, Keile: Kusto	20	20,90



**Spannsystem** ca. 5 m Zurrurt

Langer Bandhalter verhindert das Aufkippen des ersten Paneel.

Bestell-Nr.	Ausführung	VE	€
00.201	Stahlblech beschichtet, Filzunterlage	2	33,90 AV

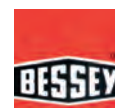

**Wandabstandhalter AV2**

verstellbar von 5-20 mm. Breite Anlagefläche, keine Druckstellen. Leicht und kompakt. Leicht zu entfernen. Zum Verlegen aller Laminat- und Fertigparkettböden.

Bestell-Nr.	Ausführung	VE	€
139.20	Polyamid/Preis 4-St-Pack	5	16,70

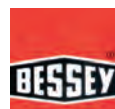

**Abstandhalter PVA**

Bestell-Nr.	Ausführung	Spannw. mm	VE	€
139.67	Spannbreite 130 mm	30	6	46,10

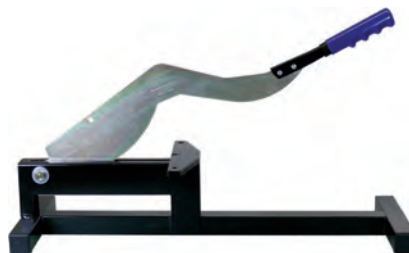

**Hebelschneidergerät STRATICUT**

speziell zum Schneiden von Laminat und MDF bis Materialstärke 10 mm. Sauberer und gratloser Schnitt der Melaminharzschicht. Ohne Lärm, ohne Staubentwicklung, mit sicherer Klinge keine Verletzungsgefahr. Trägergestell mit 4 Filzstoppern. Inkl. Auflegewinkel

Bestell-Nr.	Ausführung	L mm	B mm	kg	VE	€
4760.0	Schnittlänge 210 mm	680	235	6,5	1	254,00

## BEILE/ÄXTE



### Zimmermannsbeil Ochsenkopf

mit Hickorystiel und feinpolierter Schneide und angeschmiedeter Nagelklaue

Bestell-Nr.	Ausführung	gr	VE	€
1102.0	zweiballig	1100	1	146,00

### Ersatzstiel für Zimmermannsbeile Ochsenkopf

Bestell-Nr.	Ausführung	L mm	VE	€
1102.1	zweiballig	390	1	21,95



512.01



514.01

### Zimmermannsbeil Stubai

handgeschmiedet, Schneide poliert, mit Nagelzug am Haus

Bestell-Nr.	Ausführung	gr	VE	€
512.01	einballig rechts	900	6	88,90
514.01	Breitbeil einballig rechts	900	1	84,50
514.02	Breitbeil einballig links	900	1	86,50

### Ersatzstiele für Zimmermannsbeile Stubai

Bestell-Nr.	Ausführung	L mm	VE	€
511.40	zweiballig	430	5	12,50
512.11	einballig rechts	380	5	14,50
512.12	einballig links	380	5	14,50



### Stichaxt Ochsenkopf

aus Chrom-Vanadium geschmiedet, mit Seitenfasen, Schneide poliert, gebrauchsfertig scharf

Bestell-Nr.	Ausführung	L mm	B mm	VE	€
3450.0	mit Seitenfasen	450	45	1	112,00

## BEILE/ÄXTE



### Zimmermanns-Dexel Ochsenkopf

blau lackiert, Schneide poliert, ohne Stiel

Bestell-Nr.	Ausführung	B mm	gr	VE	€
350.85	flach	85	1000	1	99,90
350.80	Eschenstiel 800 mm			1	15,90



### Küchenbeil HaWe DIN 5131

Schneide poliert, mit Eschen-Kuhfußstiel

Bestell-Nr.	Ausführung	gr	VE	€
80.050	mit rutschfestem Griffende	500	6	24,50
80.060	und Schneidenschutz	600	6	24,90
80.080		800	6	26,90
80.100		1000	6	28,90

Axt- und Beilstiele finden Sie auf Seite 116



### Beil DIN 5131 B

dauerhafter Unterstützer bei Garten- und Waldarbeiten. Komplett geschmiedet, gehärtet und angelassen. Kopf fein poliert, Schneide ballig scharf geschliffen.

Bestell-Nr.	Ausführung	gr	VE	€
190.60	mit Hickorystiel und Schneidenschutz	600	6	24,90
190.80		800	6	29,50
190.10		1000	6	30,90



### Baubeil

mit extra starkem Haus und Nagelzug am Haus, Schneide poliert

Bestell-Nr.	Ausführung	gr	VE	€
79.001	rot lackiert, mit Eschen-Kuhfußstiel	800	6	39,95
79.002	Ersatzstiel, Esche, 460 mm		10	9,90



**ERKLÄRUNG GÜTEZEICHEN**



Dreipilz: garantiert höchste Stahlqualität



kwf-Gebrauchswert: für die Forstwirtschaft besonders geeignet



**Holzaxt HaWe** Rheinische Form DIN 7294  
mit poliertem Eschen-Kuhfußstiel, polierte Schneide und Schneidenschutz

Bestell-Nr.	Ausführung	gr	VE	€
88.125	mit rutschfestem Griffende	1250	6	34,90
88.140		1400	6	34,90
88.160		1600	6	37,90

Axt- und Beilstiele finden Sie auf Seite 116



**Holzaxt DIN 7294 B**  
dauerhafter Unterstützer beim Fällen und Entasten. Komplet geschmiedet, gehärtet und angelassen. Kopf fein poliert, Schneide ballig scharf geschliffen. Mit Schutzlack.

Bestell-Nr.	Ausführung	gr	VE	€
191.25	mit Hickorystiel und Schneidenschutz	1250	6	49,90
191.40		1400	6	54,90



**Forstaxt Ochsenkopf**  
Rhein. Form Extra-Qualität mit Gütez. Dreipilz und Eichel, Schneide waldfertig geschliffen + poliert, mit Eschenstiel und Schneidenschutz

Bestell-Nr.	Ausführung	gr	VE	€
1416.5	Euro-Universal	1250	6	139,00

Axt- und Beilstiele finden Sie auf Seite 116



**Astaxt Ochsenkopf-Iltis**  
Modell Europa, Blatt federnd und bis zum Auge gehärtet, hochgradig kälteunempfindlich, Schneide waldfertig geschliffen, mit Schneidenschutz

Bestell-Nr.	Ausführung	gr	VE	€
1207.0	mit Hickorystiel	1100	1	147,00
1207.1	Ersatzstiel, Hickory, 700 mm		1	25,50



**Holzspalthammer**  
aus vergütetem Chromstahl, mit Wendennase

Bestell-Nr.	Ausführung	gr	VE	€
1408.0	mit Hickorystiel 900 mm	3000	1	54,90
1408.1	Ersatzstiel Hickory		1	24,95



**Profi-Holzspalthammer Ochsenkopf BIG OX**  
Rotband-Plus, mit Stielschutzhülse, patentierte Stielbefestigung, starke Keilform mit großer Schlagfläche

Bestell-Nr.	Ausführung	gr	VE	€
1408.2	mit Hickorystiel 900 mm mit Hülse	3000	1	196,00



**Profi-Spaltaxt Ochsenkopf**  
mit starker Schlagkappe und Wendennase

Bestell-Nr.	Ausführung	gr	VE	€
1409.0	mit Eschenstiel 900 mm	2750	1	196,00
1409.1	Ersatzstiel, Esche, 850 mm		1	18,95



**Spaltfix-Axt Ochsenkopf**  
hoher Spalteffekt durch extrem keilförmiges Blatt

Bestell-Nr.	Ausführung	gr	VE	€
1802.0	mit Eschenstiel 800 mm	2400	1	145,00
1802.1	Ersatzstiel, Esche, 800 mm		1	14,50

## SPALTÄXTE/SPALTKEILE



**Spaltfix-Axt Rotband-Plus Ochsenkopf**  
mit Stielschutzhülse, patentierte Stielbefestigung,  
optimales Spaltergebnis durch extrem keilförmiges Blatt

Bestell-Nr.	Ausführung	gr	VE	€
648.25	mit Hickorystiel 800 mm mit Hülse	2500	1	179,00



**Spaltfix-Beil Ochsenkopf**  
kurze gedrungene Form, Schneide poliert

Bestell-Nr.	Ausführung	gr	VE	€
17.900	mit Eschenstiel 500 mm	1250	1	99,00
17.901	Ersatzstiel, Esche, 500 mm		1	11,50



6719.2



6719.1

### Spaltaxt

Axt und Keil in einem Werkzeug.  
Die angeschmiedeten Spreizkeile vervielfachen die Spaltkraft.

Bestell-Nr.	Ausführung	L mm	gr	VE	€
6719.1	Schneide poliert, mit Eschenstiel	430	1250	1	39,95
6719.2		800	2000	1	53,90
6719.3	Ersatz-Stiel Esche lackiert	430		1	12,10
6719.4		800		1	13,40



**Spaltkeil**  
aus Stahl geschmiedet

Bestell-Nr.	Ausführung	gr	VE	€
141.03	lackiert	2000	1	17,90
141.04		2500	1	19,95



**Sicherheits-Leicht-Keil**  
aus hochfester ALU-Legierung geschmiedet,  
zum Fällen und Spalten - optimaler Unfallschutz

Bestell-Nr.	Ausführung	L mm	gr	VE	€
42.850	groß	260	1000	1	41,90
42.500	klein	220	550	1	25,90

## SPALTKEILE



**Kunststoff-Fällkeil**  
aus hochschlagfestem Polyamid, Waldarbeiterausführung,  
optimale Keilwirkung auch in gefrorenem Holz

Bestell-Nr.	Ausführung	L mm	B mm	gr	VE	€
31.300	Längsrillen und Widerhaken	250	80	400	1	18,95



**Scheitkeil hohl**  
aus Stahl geschmiedet

Bestell-Nr.	Ausführung	gr	VE	€
142.01	mit Ring und Holzeinsatz	1500	1	83,50
142.02	Stahl-Ring lose		1	12,50
140.03	Holzeinsatz lose		1	7,95



**Alu-Scheitkeil**  
aus gehärtetem Duraluminium geschmiedet

Bestell-Nr.	Ausführung	gr	VE	€
140.01	mit Ring und Holzeinsatz	630	1	67,50
140.02	Dural-Ring lose		1	10,95
140.03	Holzeinsatz lose		1	7,95



**Dreh-Spaltkeil Krumpholz**  
gedrehte Form, große Spreizwirkung. Eingeschmiedete Schuppen verhindern ein Zurückspringen aus dem Holzsplit.

Bestell-Nr.	Ausführung	L mm	gr	VE	€
3315.0	Qualitäts-Stahl geschmiedet	230	2500	1	38,50



**Alu-Dreh-Spaltkeil**  
hohe Spaltwirkung durch 45° gedrehte Form. Spitzwinklig gravierte Nuten verhindern ein Zurückspringen des Keiles: auch in gefrorenem Holz. Extrem leicht und sehr stabil.

Bestell-Nr.	Ausführung	L mm	gr	VE	€
4800.0	hochwertiges Aluminium	210	800	1	39,95





145.00                      146.00

**Reismesser** (Holzhepen)  
aus Spezialstahl handgeschmiedet, Schneide poliert, mit lackiertem Holzheft

Bestell-Nr.	Ausführung	L mm	gr	VE	€
145.00	Nase abwärts	230	600	1	35,90
146.00	Nase aufwärts	230	600	1	35,90
147.00	Ersatzheft	150		10	7,95



**Schweizer Gertel** (Reismesser)  
aus Spezialstahl handgeschmiedet, mit Lederheft

Bestell-Nr.	Ausführung	L mm	gr	VE	€
144.00	Nase abwärts	420	600	1	35,90



**Kultursichel**  
mit ovaler Dülle, Schneide poliert

Bestell-Nr.	Ausführung	gr	VE	€
70.901	mit geradem Eschenstiel 900 mm	900	1	110,00
70.902	Ersatzstiel Esche, 900 mm		1	16,90



**Wendehaken**  
mit Ring, Schwarzwälder Form, CV-Stahl geschmiedet

Bestell-Nr.	Ausführung	L mm	VE	€
70.907	Haken 235 x 95 x 30 x 14 mm, Ring 160 x 18 mm	365	1	82,90



**Handsappie**  
Stahl geschmiedet

Bestell-Nr.	Ausführung	L mm	gr	VE	€
70.908	mit Hickorystiel	400	550	1	54,90
937.02	Esche	380		10	7,30



**Sappie** Krumpholz

Bestell-Nr.	Ausführung	L mm	gr	VE	€
182.95	mit Hickorystiel	900	950	1	73,90
738.90	Hickorystiel	900		10	29,90



**Rindenschäler**  
aus einem Stück geschmiedet. Schneide im Winkel geschliffen und scharf abgezogen.

Bestell-Nr.	Ausführung	B mm	gr	VE	€
1342.5	gerade	140	1000	1	33,40



**Rindenschäler**  
handgeschmiedet, mit verkröpfter Dülle

Bestell-Nr.	Ausführung	B mm	gr	VE	€
1342.0	mit Schulter und hohler Schneide	140	550	1	62,90



**Rindenschäler**  
handgeschmiedet, mit verkröpfter Dülle

Bestell-Nr.	Ausführung	B mm	gr	VE	€
1347.0	Schwarzwälder Form	135	650	1	63,50



1342.1



1342.2

**Stiel für Rindenschäler**

Bestell-Nr.	Ausführung	VE	€
1342.1	Eschenstiel mit Konus 1250x35x26 mm	10	12,90
1342.2	Gummi-Kappe dazu	1	9,50



**Wagner-Ziehmesser**  
mit austauschbaren Griffen

Bestell-Nr.	Ausführung	L mm	B mm	VE	€
336.24	geschmiedet	240	28	4	58,90
336.00	Ersatzgriff mit Gewinde und Mutter			5	6,10

## Stannol für höchste Ansprüche



### BLEIHALTIGE PRODUKTE

Bleihaltige Lötdrähte oberhalb einer Konzentrationsgrenze von 0,3 % dürfen **NICHT** an die breite Öffentlichkeit (private Verbraucher) verkauft werden.

SN = Zinn - Cu = Kupfer - Pb = Blei



930037



930047

### Stannol-Lötdraht bleifrei

Radiolot HS 10, mit halogenhaltigem Flussmittel.

Für Elektrotechnik und Elektronik.

SB-verpackt

Bestell-Nr.	Ausführung	Ø mm	VE	€
930037	99,3% SN, 0,7% Cu Wickel 1 m	1,5	10	17,90
930047	99,3% SN, 0,7% Cu Spule 100 gr.	2,0	10	24,95



508590



535768



535775

### Stannol-Lötdraht bleifrei

Radiolot HS 10, mit halogenhaltigem Flussmittel.

Für Elektrotechnik und Elektronik.

lose

Bestell-Nr.	Ausführung	Ø mm	VE	€
508590	99,3% SN, 0,7% Cu Wickel 1 m	1,5	50	9,95
535768	99,3% SN, 0,7% Cu Spule 250 gr.	1,0	10	43,90
535775	99,3% SN, 0,7% Cu Spule 250 gr.	1,5	10	42,90



508454



520488



535270



535638

### Stannol-Lötdraht bleihaltig

Radiolot HS 10, mit halogenfreiem Flussmittel.

Für Elektrotechnik und Elektronik.

lose

Bestell-Nr.	Ausführung	Ø mm	VE	€
508454	40% SN, 60% Pb Spule 500 gr.	2,0	20	39,90
508480	40% SN, 60% Pb Spule 250 gr.	2,0	10	21,50
508521	40% SN, 60% Pb Spule 100 gr.	2,0	20	10,70
520488	60% SN, 40% Pb Spule 250 gr.	1,0	10	29,90
520529	60% SN, 40% Pb Spule 100 gr.	1,0	20	14,50
535252	60% SN, 39% Pb, 1% Cu Spule 500 gr.	1,0	20	54,90
535248	60% SN, 39% Pb, 1% Cu Spule 250 gr.	1,0	10	29,90
535270	60% SN, 39% Pb, 1% Cu Spule 100 gr.	1,0	20	14,50
535639	60% SN, 39% Pb, 1% Cu Spule 250 gr.	1,5	10	28,90
535638	60% SN, 39% Pb, 1% Cu Spule 100 gr.	1,5	20	14,20



930013



930023

### Stannol-Lötdraht bleifrei

Bastlerlot Type 321 mit organischem Flussmittel.

Für Lötungen im mechanischen Bereich, Bleche, Metallkonstruktionen,

verzinnete Oberflächen, Messing, Eisen, ausgenommen Edelstahl und Aluminium.

Nicht geeignet für Elektronik.

SB-verpackt

Bestell-Nr.	Ausführung	Ø mm	VE	€
930013	99,3% SN, 0,7% Cu Wickel 1 m	1,5	10	17,90
930023	99,3% SN, 0,7% Cu Spule 100 gr.	2,0	10	24,95



478893



478934

### Stannol-Lötdraht bleihaltig

Bastlerlot Type 321 mit organischem Flussmittel.

Für Lötungen im mechanischen Bereich, Bleche, Metallkonstruktionen,

verzinnete Oberflächen, Messing, Eisen, ausgenommen Edelstahl und Aluminium.

Nicht geeignet für Elektronik.

lose

Bestell-Nr.	Ausführung	Ø mm	VE	€
478893	40% SN, 60% Pb Spule 250 gr.	2,0	10	21,50
478934	40% SN, 60% Pb Spule 100 gr.	2,5	20	10,30



930140



930346

### Stannol-Lötdraht bleifrei

Elektroniklot HF 32 mit halogenfreiem Flussmittel.

Speziell für elektronische Anwendungen, für hohe elektrische Sicherheit. SB-verpackt

Bestell-Nr.	Ausführung	Ø mm	VE	€
930140	99,3% SN, 0,7% Cu Wickel 1 m	1,0	10	16,90
930346	99,3% SN, 0,7% Cu Spule 100 gr.	2,0	10	25,95



637592



637451



637463

### Stannol-Lötdraht bleihaltig

Elektroniklot HF 32 mit halogenfreiem Flussmittel.

Speziell für elektronische Anwendungen, für hohe elektrische Sicherheit.

lose

Bestell-Nr.	Ausführung	Ø mm	VE	€
637592	60% SN, 39% Pb, 1% Cu Wickel 1 m	1,0	50	9,95
637451	60% SN, 39% Pb, 1% Cu Spule 250 gr.	1,0	10	30,90
637463	60% SN, 39% Pb, 1% Cu Spule 100 gr.	1,0	20	14,50

## Stannol für höchste Ansprüche



### BLEIHALTIGE PRODUKTE

Bleihaltige Lötdrähte oberhalb einer Konzentrationsgrenze von 0,3 % dürfen **NICHT** an die breite Öffentlichkeit (private Verbraucher) verkauft werden.

SN = Zinn - Cu = Kupfer - Pb = Blei



930472

### Stannol-Lötendraht bleifrei

**Fittingslot**, ohne Flussmittel, nur in Verbindung mit einem Flussmittel (Löt fett).

Für Warm- und Kaltwasserinstallation.

**SB-verpackt**

Bestell-Nr.	Ausführung	Ø mm	VE	€
930472	97% SN, 3% Cu Spule 100 gr.	3,0	10	24,50



428190

### Lötendraht bleifrei

**Fittingslot**, ohne Flussmittel, nur in Verbindung mit einem Flussmittel (Löt fett).

Für Warm- und Kaltwasserinstallation.

**lose**

Bestell-Nr.	Ausführung	Ø mm	VE	€
428190	97% SN, 3% Cu Spule 250 gr.	3,0	10	28,90



418582

### Stannol-Lötendraht bleihaltig

**Fittingslot**, ohne Flussmittel, nur in Verbindung mit einer Fittingslotpaste.

Für Warm- und Kaltwasserinstallation.

**lose**

Bestell-Nr.	Ausführung	Ø mm	VE	€
418582	50% SN, 50% Pb Spule 250 gr.	3,0	10	21,50



930358

### Kontakt-Löt paste

Pastöse Emulsion von aktiviertem Kolophoniumharz in Mineralfetten.

Dient als Flussmittel für allgemeine Lötarbeiten.

Geeignet für Anwendungen in der Elektrotechnik.

**SB-verpackt**

Bestell-Nr.	Ausführung	VE	€
930358	Dose 20 gr.	10	9,90

## Stannol für höchste Ansprüche



### FLUSSMITTEL

Ein Flussmittel dient zur Reinigung der zu lötenen Bauteile, von Oxiden und Verunreinigungen. Erst dadurch wird eine zuverlässige Lötverbindung möglich. In vielen Lötdrähten ist bereits ein Flussmittel enthalten.



930061



114033



114018

### Löt wasser 1V

Flussmittel zum Weichlöten von Eisen, Stahl, Kupfer, Messing, sowie allgemeine Lötarbeiten.

Bestell-Nr.	Ausführung	VA	VE	€
930061	Flasche 30 ml	SB	10	13,95
114033	Flasche mit Pinsel 50 ml	lose	20	7,60
114018	Flasche 500 ml	lose	1	19,50



930059



174071



174057

### Löt fett

Löt fett dient ebenfalls als Flussmittel. Es besteht aus Löt konzentraten in Mineralfetten und ist geeignet für allgemeine Lötarbeiten und zum Löten von Weißblech, verbleitem Blech sowie Kupfer und Kupferlegierungen, bei der Warm- und Kaltwasserinstallation.

**Nicht geeignet für Elektronik und Elektrotechnik.**

Bestell-Nr.	Ausführung	gr	VA	VE	€
930059	Dose	20	SB	10	10,90
174071	Dose	50	lose	20	5,70
174057	Dose	100	lose	10	7,30



930097



907026



907076

### Salmiakstein

Aus weißem Ammoniakchlorid. Zum Reinigen der Lötspitzen.

Bestell-Nr.	Ausführung	VA	VE	€
930097	65 x 45 x 20 mm	SB	10	7,50
907026	65 x 45 x 40 mm	lose	1	5,90
907076	100 x 45 x 20 mm in Dose	lose	1	8,90

## LÖTEN



**Lötzinn** in Dreikantstangen  
nach DIN 1707 extrudiert, Standardabmessung 11 x 440 mm

Bestell-Nr.	Ausführung	VE	€
310883	25% Sn/75% Pb, Stange ca. 270 g	10	13,10
310522	30% Sn/70% Pb, Stange ca. 270 g	10	10,50
310560	40% Sn/60% Pb, Stange ca. 270 g	10	17,50
310455	60% Sn/40% Pb, Stange ca. 270 g	10	18,90



### Reinigungs-Vlies

für die Löttechnik, problemloses Schleifen und Reinigen  
von Lötstellen an Kupferrohren

Bestell-Nr.	Ausführung	VE	€
10.485	10 Vlies-Streifen 140 x 50 x 5 mm	5	9,10



### Lötwasserpinsel

Bestell-Nr.	Ausführung	L mm	VE	€
906022	flach in Weißblechgriff, Naturborsten	130	25	2,20



441101



441102

### Lötwasserflasche/Salzsäureflasche

mit Dichtlippen-Verschraubung und Halteband, aus unzerbrechlichem,  
säure- und chemikalienbeständigem Polyäthylen, **Nenninhalt: 150 ml**

Bestell-Nr.	Ausführung	VE	€
441101	gelb „Lötwasser“	10	8,90
441102	blau „Salzsäure“	10	8,90

## LÖTEN



### STANNOL Elektro-LötKolben

mit 1,5 m Anschlußkabel und Schukostecker

im SB-Schaukarton

Bestell-Nr.	Ausführung	VE	€
750100	15 W, Lötspitze gerade	1	33,90
750300	30 W, Lötspitze gerade	1	29,90
750600	60 W, Lötspitze gebogen	1	42,50
750800	80 W, Lötspitze gebogen	1	41,90
751000	100 W, Lötspitze gebogen	1	41,90
751500	150 W, Lötspitze gebogen	1	70,90
752000	200 W, Lötspitze gebogen	1	77,90



930460



930114  
930138



930231

### Kupferspitze vernickelt

SB-Karte

Bestell-Nr.	Ausführung	VE	€
930460	<b>Kupferspitzensortiment 15 W</b> mit jeweils 1 Kupferspitze abgeschrägt bleistiftförmig meißelförmig	10	22,90
930114	<b>Kupferspitzensortiment 30 W, Ø 4 mm</b> mit 1 geraden und 1 gebogenen Kupferspitze	10	13,50
930138	<b>Kupferspitzensortiment 60/80/100 W, Ø 7 mm</b> mit 1 geraden und 1 gebogenen Kupferspitze	10	14,90
930231	<b>Kupferspitze 150/200 W, Ø 10 mm, gebogen</b>	10	13,50



### Elektro-LötKolben 230 V

preiswerter Heimwerker-LötKolben.

Mit gerader und gebogener Lötspitze und Ablageständer

SB-verpackt

Bestell-Nr.	Ausführung	VE	€
160.30	30 W, schlagfester Handgriff	10	15,90
160.60	60 W, schlagfester Handgriff	10	18,90



### LötKolbenständer

Bestell-Nr.	Ausführung	VE	€
261412	mit Metallfuß und Schwamm, im Karton	1	15,90



206430



930363

**Lötpistole STANNOL**

schutzisoliert, in 5 Sekunden lötbereit,  
mit Lötstellenbeleuchtung, 230 V

in Klarsicht-Blister-Verpackung

Bestell-Nr.	Ausführung	Watt	VE	€
206430	Lötpistole inkl. 2 Lötspitzen	75	1	40,95
930363	Ersatz-Lötspitze, 2 St/Pac		10	8,50

**Lötpistolen-Set**

mit Lötstellenbeleuchtung, in 10 Sekunden betriebsbereit.  
Mit Zubehör: 2 x Lötspitzen, Lötpaste,  
Lötzinn und Montagewerkzeug

im Kusto-Transportkoffer

Bestell-Nr.	Ausführung	Watt	VE	€
1740.0	3 Leistungsstufen	200	1	83,90
1740.1	Ersatz-Lötspitze		1	8,90

**Lötpistole Weller**

mit Lötstellenbeleuchtung, in 6 Sekunden betriebsbereit.  
Zwei Leistungsstufen (100 W / 140 W)

in Karton-Verpackung

Bestell-Nr.	Ausführung	Watt	VE	€
9400.0	mit 2-K-Softgriff	140	1	91,00

**Lötpistole weller**

Hochleistungs-Profillötpistole mit eisenbeschichteter Longlife-Lötspitze.  
Mit eingebauter Lötstellenbeleuchtung

in Kartonverpackung

Bestell-Nr.	Ausführung	Watt	VE	€
7205.0	Robust, ohne Zubehör	250	1	189,00



7135.0



7250.0

**Ersatz-Lötspitzen**

für Weller Lötpistolen

Bestell-Nr.	Ausführung	VE	€
7135.0	Ersatz-Lötspitze, 2 St/SB-Pac, 100 W	5	9,20
7250.0	Ersatz-Lötspitze, 1 St/SB-Pac, 250 W	5	22,90

**Brandmal und Hobbykit 15-tlg.**

3 Brennstempel, heißes Messer mit Spannzange, 6 Spitzen für Brandmalerei,  
Spitze für Schablonenübertragung, Projektbuch, Kolbenablage.  
Für Brandmalerei in Holz, Wachs, Glas, Leder,  
Pappmaché, Stoff usw.

in Kusto-Aufbewahrungsbox

Bestell-Nr.	Ausführung	VE	€
562022	Brandmalkolben 25 W	6	49,90

**Digital-Lötstation**

inkl. 3 Spitzen, LötKolbenhalterung und Reinigungsschwamm. 230V,  
Temperaturbereich zwischen 200°C-450°C stufenlos einstellbar.  
Mit Digital-Anzeige und 2 Rollen Elektroniklot (1x Ø 1,0 mm und 1x Ø 1,5 mm).

Bestell-Nr.	Ausführung	VE	€
760050	mit LötKolben 60 W	1	97,90



## LÖTEN



### Lötlampe Profi

die Lötlampen sind durch ein neues Vorheizsystem, in jeder Arbeitshaltung, auch in Überkopfstellung einsetzbar, ohne Gaskartusche, Flamme 1900°C

im Buntkarton

Bestell-Nr.	Ausführung	VE	€
1040.0	mit Piezozündung	1	48,50



4200.0 ohne Piezo  
4219.0 mit Piezo

### Lötlampe Tornado

mit patentiertem Kartuschen-Sicherheitshalter, ohne Gaskartusche, Flamme 1800°C

im Buntkarton

Bestell-Nr.	Ausführung	VE	€
4200.0	ohne Piezozündung	1	28,50
4219.0	mit Piezozündung	1	31,50



### Gaskartusche Universal

International passend zu allen gängigen Stechkartuschen-Systemen.  
NEU: mit Gas-Stop-System

Bestell-Nr.	Ausführung	gr	ml	VE	€
1120.0	Butan-Gas	190	360	6	3,25



### Stannol Gas-Lötkolben-Set

zum Weich- und Hartlöten, schrumpfen von Plastik, temperaturgeregeltes Löten überall. Die Aufheizzeit beträgt nur wenige Sekunden, leicht und handlich wie ein Füllfederhalter. In Sekundenschnelle nachfüllbar (Butangas). Aluminium-Gehäuse mit hitzefester Schutzkappe, mit Piezozündung, je 1 Lötspitze konisch und meißelförmig, Schmelzmesser, Deflektor, Schwamm, Lötendraht bleifrei und Schlüssel

in Kusto-Kassette

Bestell-Nr.	Ausführung	VE	€
516085	ohne Gas	6	92,90

Gas-Nachfüllflasche Bestell-Nr. 516160

## LÖTEN



249001

249002

### Lötset

das vielseitige Gaslötgerät für Profis und Heimwerker, zum Weich- und Hartlöten. Geeignet für Kupferrohrinstallation und Fittings, zum Abbrennen von Farbe und Emaillierarbeiten, Anzünden von Holzkohle und Auftauen von Rohren etc. mit Spezialmischgas, auch bei Temperaturen unter 0 °C einsatzbereit. Mit 600 ml Propan/Butan-Mischung

SB-verpackt

Bestell-Nr.	Ausführung	VE	€
249001	ohne Piezozündung	1	36,50
249002	mit Piezozündung	6	50,90



### Druckgasdose

600 ml mit Universalgewinde. Auch bei Temperaturen unter 0°C einsetzbar

Bestell-Nr.	Ausführung	gr	ml	VE	€
249003	Propan/Butan-Mischung	336	600	12	7,80



### Ablötpumpe-STANNOL

ideales Gerät für Entlötarbeiten in der Elektronik, starke Saugleistung

SB-Verpackung

Bestell-Nr.	Ausführung	L mm	VE	€
907170	mit Teflonspitze und eingebauter Spitzenreinigung	200	1	22,90

## FEUERZEUGE



### Stabfeuerzeug

nachfüllbar, regulierbare Flamme, mit Gasstand-Sichtfenster, mit Verriegelung, VE = Displaykarton **SB-verpackt**

Bestell-Nr.	Ausführung	L mm	VE	€
1564.2	Kusto-Körper	160	15	2,95



### Stabfeuerzeug brabantia

Nachfüllbar, regulierbare Flamme, mit Ein-/Ausschalter. Ideal zum Anzünden von Kerzen und offenen Feuern

**SB-verpackt**

Bestell-Nr.	Ausführung	L mm	VE	€
3662.4	Edelstahl matt	230	6	18,50



### Stabfeuerzeug Kemper

flexibler Schaft, nachfüllbar, Sicherheitsverriegelung, regulierbare windresistente Jetflamme

**SB-verpackt**

Bestell-Nr.	Ausführung	L mm	VE	€
1885.6	flexibel, windfest	300	16	6,90



12 Stück im Display

### Gas-Nachfüllflasche

für alle Feuerzeuge

Bestell-Nr.	Ausführung	ml	VE	€
516160	Butan-Gas	300	12	2,90

## GAS



### Feuerbällchen

Ökologische Anzünder aus reinen Naturstoffen (Wachs und Holz). Für Kachelöfen, Kamine, Herde und zum Grillen. Extrem sparsam im Verbrauch, sehr lange Brenndauer (bis zu 15 Minuten). Hinterlässt keine schädlichen Rückstände. Unbeschränkt haltbar und unempfindlich gegen Nässe. Bei Abnahme von 54 - 1,0 kg - Säcken werden die Feuerbällchen im Display geliefert. Bei Abnahme von 40 - 2,5 kg - Säcken werden die Feuerbällchen im Display geliefert.

Bestell-Nr.	Ausführung	VE	€
314.10	1,0 kg Sack	1	11,50
314.25	2,5 kg Sack	1	22,50



### Kamin- und Ofenreiniger kamofix

wiederverwendbarer Pump-Sprüher mit 360° Sprühfunktion. Für Kamine, Öfen, Töpfe, Backbleche und Ceranfelder. Für Scheiben, Flächen und Rost. Schäumt auf - kein Tropfen. Sehr ergiebig. Keine Wartezeit, wirkt sofort. Reinigt gründlich ohne Scheuern. Biologisch abbaubar. PTFE- und silikonfrei. Ideal auch für beständige Kunststoffe zur Entfernung von Regenschlieren und Algenrückständen z.B. bei Zelten, Markisen oder Booten.

Bestell-Nr.	Ausführung	ml	VE	€
2540.7	Pump-Sprüher	750	1	24,40



**Rapid**

### Heißluftgebläse R1800

230 V/1800 Watt, 2 Heizstufen, ohne Zubehör. Ideal bei Renovierungsarbeiten und Farbfentfernung. Luftmenge 250-450 l/min.

**verpackt im Buntkarton**

Bestell-Nr.	Ausführung	VE	€
128.05	Temperatur 250-400°C, Überhitzungsschutz	1	75,90



128.06 128.07

### Düsen für Heißluftgebläse

Bestell-Nr.	Ausführung	VE	€
128.06	Breitstrahldüse 45 mm	1	19,90
128.07	Abstrahldüse 45 mm	1	19,90



**Alleskleber UHU**

ist der bewährte, flüssige Kunstharzklebstoff für schnelle und glasklare Klebungen. Die Klebebindung bleibt kurzfristig nachregulierbar. Keine Papierwellung.

Bestell-Nr.	Ausführung	gr	VE	€
450156	Tube	35	10	5,50



**Alleskleber UHU extra**

ist der einzigartige, gelartige Kunstharzklebstoff für schnelle und glasklare Klebungen. Die gelartige Konsistenz ermöglicht **tropffreies** und **sauberes** Kleben. Der Klebstoff fließt nicht weg. Ideal für senkrechte Flächen. Keine Papierwellung.

Bestell-Nr.	Ausführung	gr	VE	€
460155	Tube	31	10	5,90



**Alleskleber UHU Flinke Flasche**

ist der bewährte, flüssige Alleskleber in der weichen, handlichen Flasche mit dem einzigartigen Klebekopf für Punkt-, Strich- und Flächenkleben. Die einzigartige Flasche macht das Kleben besonders einfach und ist leicht nachfüllbar. Keine Papierwellung, bei 60°C auswaschbar.

Bestell-Nr.	Ausführung	gr	VE	€
463156	Flinke Flasche	90	12	7,10



**Vielzweckkleber UHU Flinke Flasche**

ohne Lösungsmittel, ist ein glasklarer Vielzweckkleber in der weichen, handlichen Flasche mit dem einzigartigen Klebekopf für Punkt-, Strich- und Flächenkleben. Die einzigartige Flasche macht das Kleben besonders einfach und ist leicht nachfüllbar. Leicht auswaschbar.

Bestell-Nr.	Ausführung	gr	VE	€
463705	Flinke Flasche	100	12	7,10



**Klebestift UHU stic**

Klebestift ohne Lösungsmittel aus 98% natürlichen Inhaltsstoffen. Der bequeme und saubere Klebestift ohne Lösungsmittel ist durch die einzigartige Schraubkappe vor Austrocknung geschützt. Klebt schnell, fest und dauerhaft.  
 • gute Soforthaftung • sparsam • leicht verstreichbar • kalt auswaschbar

Bestell-Nr.	Ausführung	gr	VE	€
267654	Stift	21	12	4,60



**Alleskleber UHU Kraft**

transparent, ist besonders geeignet für sichtbare Klebefugen und transparente Materialien. Der Klebefilm bleibt elastisch und gleicht so Materialspannungen aus. Lässt sich auch unter Wasser verarbeiten. Für harte und flexible Materialien geeignet, besonders für die Kontaktklebung von Weich-PVC.

Bestell-Nr.	Ausführung	gr	VE	€
450408	Tube	42	10	6,90



460803



460858



460957

**Kraftkleber UHU Kontakt Flüssig**

Flüssiger, universell einsetzbarer Kontaktkleber, der leicht verstreichbar ist und schnellanziehende Kontaktklebung ermöglicht. Materialien können nach der Klebung sofort weiterverarbeitet werden. Stark und sauber, für extreme Belastungen. Permanent elastisch: gleicht Materialspannungen aus, daher ideal für flexible Materialien.

Bestell-Nr.	Ausführung	gr	VE	€
460803	flüssig, Tube kartonverpackt	42	10	7,95
460858	flüssig, Tube kartonverpackt	120	5	12,90
460957	flüssig, Dose	645	6	28,90



464801



453058



464856



460551

**Kraftkleber UHU Kontakt Gelförmig**

tropffreier, universeller Kontaktklebstoff, der aufgrund der gelartigen Konsistenz ein gleichmäßiges, sauberes und sparsames Auftragen ermöglicht. Sehr gut geeignet für das Arbeiten an senkrechten Flächen und für Über-Kopf-Arbeiten. Materialien können nach der Klebung sofort weiterverarbeitet werden. Stark und sauber, für extreme Belastungen. Permanent elastisch: gleicht Materialspannungen aus, daher ideal für flexible Materialien.

Bestell-Nr.	Ausführung	gr	VE	€
464801	gelförmig, Tube kartonverpackt	42	10	7,95
453058	gelförmig, Tube SB-verpackt	42	6	7,95
464856	gelförmig, Tube kartonverpackt	120	5	12,70
460551	gelförmig, Dose	640	6	28,90



**Sekundenkleber UHU Präzision**

flüssiger Sekundenkleber für nahezu alle Materialien. Der Klebstoff ist superleicht und präzise zu dosieren durch das sogenannte "easy grip system". Die Präzisionsdüse erlaubt einen punktgenauen Klebstoffauftrag. Durch den selbstöffnenden Verschluss lässt sich das Produkt einfach, sauber und schnell öffnen.

Bestell-Nr.	Ausführung	gr	VE	€
343403	Tube	3	6	8,70



**Sekundenkleber UHU Blitzschnell**

der flüssige UHU Sekundenkleber blitzschnell in der einzigartigen Pipette mit den vier Vorteilen: klebt punktgenau, ein Tropfen genügt, mehr Sicherheit gegen Austrocknen, integrierte Öffnungshilfe, Sicherheitsverschluss. Besonders geeignet für harte Materialien mit glatter Oberfläche. Fließt in kleinste Ecken und Spalten.

Bestell-Nr.	Ausführung	gr	VE	€
455700	Pipette	3	10	7,95



**Sekundenkleber UHU Blitzschnell Supergel**

der tropffreie UHU sekundenkleber blitzschnell supergel ist besonders geeignet für Klebungen mit leichten Materialunebenheiten an senkrechten Flächen und für Über-Kopf-Arbeiten. Kurzfristig korrigierbar. Ideal für poröse Materialien.

Bestell-Nr.	Ausführung	gr	VE	€
487909	Gel, Tube	3	10	7,95



**Sekundenkleber UHU Superflex Gel**

der geruchsfreie, tropffreie, universelle sekundenkleber superflex gel ohne stechende Dämpfe. Klebt fast alle festen und flexiblen Materialien (auch für Styropor geeignet). Besonders geeignet für Klebungen von Werkstoffen mit leichten Materialunebenheiten, an senkrechten Flächen und für Über-Kopf-Arbeiten. Kurzfristig korrigierbar. Ideal für poröse Materialien.

Bestell-Nr.	Ausführung	gr	VE	€
455656	Gel, Tube	3	10	7,95



**Blitzschnell UHU Minis 3 x 1g**

flüssiger Sekundenkleber in der praktischen 1g-Tube für nahezu alle festen und flexiblen Materialien. Optimal portioniert für eine Anwendung. Einfach, sauber und schnell zu öffnen. Tube wiederverschließbar. 3 Tuben à 1g in einer praktischen Aufbewahrungsbox. Dadurch jederzeit und überall zur Hand.

Bestell-Nr.	Ausführung	gr	VE	€
454154	Mini-Tuben	3x1	10	7,95



**Powerkitt UHU Repair All**

universelle, schnell härtende 2-Komponenten-Klebstoffknetmasse auf Epoxidharz-basis. Universell zum Kleben, Montieren, Dichten und Füllen der meisten Materialien. Auch auf feuchten Untergründen und unter Wasser einsetzbar. Die Verarbeitungszeit beträgt 4 Minuten, bei Raumtemperatur nach 10 Minuten fest. Nach Aushärtung ist die Klebstoffmasse extrem fest und schleif-, bohr-, säg-, sandstrahl- und überstreichbar.

Bestell-Nr.	Ausführung	gr	VE	€
490404	UHU Repair All Powerkitt	60	6	17,30



**2-Komponenten-Epoxidharzkleber UHU Plus Sofortfest**

lösungsmittelfreier Zweikomponenten-Klebstoff auf Epoxidharzbasis für besonders schnelle Klebungen auf kleinen Flächen. Die Verarbeitungszeit beträgt bis zu 2 Minuten, Handfestigkeit wird nach 5 Minuten erreicht. Endfestigkeit liegt bei ca. 800 N/cm<sup>2</sup>. Härtet transparent aus, ist schlagfest und beständig gegen Alterung und Feuchtigkeitseinwirkung.

Bestell-Nr.	Ausführung	gr	VE	€
457056	Tube	35	6	19,90



456554



457001

**2-Komponenten-Epoxidharzkleber UHU Plus Schnellfest**

lösungsmittelfreier Zweikomponenten-Klebstoff auf Epoxidharz-basis für schnelle, belastbare Klebungen. Die Verarbeitungszeit beträgt bis zu 5 Minuten, Handfestigkeit wird nach 20 Minuten erreicht. Endfestigkeit liegt bei ca. 1300 N/cm<sup>2</sup>. Härtet transparent aus, ist schlagfest und beständig gegen Alterung und Feuchtigkeitseinwirkung.

Bestell-Nr.	Ausführung	gr	VE	€
456554	Doppelkammer inkl. Mischer	15,5	6	17,10
457001	Tuben	35	6	19,95



456509



456400



456301

**2-Komponenten-Epoxidharzkleber UHU Plus Endfest**

lösungsmittelfreier Zweikomponenten-Klebstoff auf Epoxidharzbasis für schnelle, belastbare Klebungen. Die Verarbeitungszeit beträgt bis zu 120 Minuten, Härtezeit und die sehr hohe Endfestigkeit sind temperaturabhängig. Bei Raumtemperatur nach ca. 12 Stunden fest. Hochfest, schlagfest und beständig gegen Alterung und Feuchtigkeitseinwirkung.

Bestell-Nr.	Ausführung	gr	VE	€
456509	inkl. Mischer, Doppelkammer	15	6	17,10
456400	Tube	33	6	19,95
456301	Tube	163	1	69,50



457407 457353

**2-Komponenten-Epoxidharz-Klebstoffe UHU im Doppelkammer-System** für reproduzierbare Klebeergebnisse. Automatische Mischung und Ausbringung der 2 Komponenten im korrekten Mischungsverhältnis.

Bestell-Nr.	Ausführung	gr	VE	€
457407	Doppelkammer	57	6	35,90
457353	Doppelkammer	53	6	35,90



469257

**Multifest UHU Plus**

ist ein Methylmethacrylat-Klebstoff für Hochleistungsverklebungen (z.B. im Automobilbereich, Metallbau, Modellbau), der widerstandsfähig, stoß- und schälfest ist und eine hervorragende Benzin- und Ölbeständigkeit hat. Klebt Edelstahl, Chrom, Vinyl- und Acrylprodukte, ABS, PVC, PU, Fiberglas, Polyester u.a. Verarbeitungszeit ca. 5 min.

Bestell-Nr.	Ausführung	gr	VE	€
469257	Doppelkammer	48	6	37,10



467703 467604 467758

**Austraggerät und Mischerdüse**

Das Austraggerät bietet eine einfache Aufnahme der Kartuschen, eine günstige Hebelwirkung, ergonomische Hebelmechanik mit feindsierbarem Vorschub für exakten Auftrag. Kein Nachlaufen des Klebstoffes.

Bestell-Nr.	Ausführung	VE	€
467703	Austraggerät	1	102,00
467604	Mischerdüse gebogen, 70 mm	10	2,40
467758	Mischerdüse kurz, 77 mm	10	1,95



**Kunststoff Universalkleber UHU Allplast**

transparenter, kraftvoller Universalkleber für Kunststoffe zur vielseitigen Anwendung im Haushalt, beim Basteln, Reparieren und im Modellbau. Der harte Klebefilm bleibt transparent und ist kälte- und wärmostabil.

Bestell-Nr.	Ausführung	gr	VE	€
484106	Tube	30	10	6,50



**Hartschaum/Styropor-Kleber UHU Por**

schnellanziehender Kontaktklebstoff zum Kleben von Polystyrol-Hartschaum (z.B. Styropor), auch in Verbindung mit anderen Materialien. Der elastische Klebefilm ist hervorragend alterungsbeständig, nahezu farblos und wasserfest.

Bestell-Nr.	Ausführung	gr	VE	€
459005	Tube	40	10	9,90



**Spezialkleber für Modellbau UHU Hart**

glasklarer, schnellhärtender und hochfester Spezialkleber für Kleinteilverklebungen im Modellbau, beim Basteln und im Haushalt. Der Klebefilm trocknet hart aus und eignet sich deshalb auch gut zum Verstärken gefährdeter Klebestellen sowie zum Versteifen und Versiegeln vieler Materialoberflächen. Besonders geeignet für Balsaholz und Holzwerkstoffe. Mit Feindsierspitze.

Bestell-Nr.	Ausführung	gr	VE	€
455106	Tube	35	10	7,20



471304 470901 471359 · 470857

**Luftentfeuchter UHU Airmax**

sind Produkte zur Regulierung der Raumluft in feuchten oder wenig gelüfteten Räumen, wie z.B. Kellern, Abstellräumen, innenliegenden Bädern, Altbauten, Wochenend-, oder Gartenhäusern, Wohnwagen, Booten. Sie entziehen der Raumluft mittels eines hochwirksamen Granulats die überschüssige Feuchtigkeit und schützen Ihr Eigentum, da Korrosion, Schimmel, Stockflecken und muffige Gerüche vermieden werden. • Arbeiten ohne Energieverbrauch • selbstregulierend • ganzjährig einsetzbar Ihr patentierter Spritzschutz macht sie zusammen mit der integrierten Füllstandsanzeige und der Ausgusslasche zum einfachen Entleeren besonders sauber und sicher.

450g UHU Luftentfeuchter für Räume bis 35m<sup>3</sup>  
1000g UHU Luftentfeuchter für Räume bis 80m<sup>3</sup>

Bestell-Nr.	Ausführung	gr	VE	€
471304	UHU Luftentfeuchter-Set bis 35m <sup>3</sup>	450	1	13,30
470901	UHU Luftentfeuchter-Set bis 80m <sup>3</sup>	1000	1	27,90
471359	UHU Nachfüllbeutel	450	1	6,40
470857	UHU Nachfüllbeutel	1000	1	11,90





**Spezialsekundenkleber UHU Kunststoff**

klebt in Sekunden zahlreiche Kunststoffe wie z.B. ABS, Plexiglas, Acrylglas etc. untereinander und in Kombination mit anderen Materialien. Ideal für kleine Flächen bzw. kleinere Reparaturen.

Bestell-Nr.	Ausführung	gr	VE	€
477054	Tube	3	6	8,95



**Reparaturkleber UHU Hart-Kunststoff transparent**

glasklarer Spezialkleber zum Kleben von allen gebräuchlichen Hartkunststoffen wie ABS, Acrylglas, Plexiglas und Hart-PVC, auch in Kombination mit Holz, Papier, Metall, Glas und Keramik. Wasserbeständig.

Bestell-Nr.	Ausführung	gr	VE	€
466508	Tube	30	6	7,60



**Reparaturkleber UHU Weich-PVC transparent**

transparenter, schnellanziehender Spezialklebstoff für Weich-PVC. Zum Kleben und Reparieren von Schlauchbooten, Planen, Luftmatratzen, Regenmänteln etc. Komplett-Set mit Reparaturfolie für die Klebung von Rissen und Einschnitten.

Bestell-Nr.	Ausführung	gr	VE	€
466553	Tube	30	6	10,30



**Reparaturkleber UHU Schuh & Leder**

schnellanziehender und flexibler Spezialklebstoff für die Klebung von Leder, Gummi, Metall, Textilien und vielen Kunststoffen. Der zähelastische Klebefilm gleicht Materialspannungen aus und ist wasser- und temperaturbeständig.

Bestell-Nr.	Ausführung	gr	VE	€
466805	Tube	30	6	7,30



**Reparaturkleber UHU Glas**

glasklarer, unter Tageslicht schnell aushärtender Spezialkleber für die Klebung von Glas und Kristallglas untereinander und auf Metall. Nach Aushärtung wasser- und spülmaschinenfest, UV-resistent und temperaturbeständig. Durch die Spritze ist ein exaktes Auftragen des Klebstoffes möglich.

Bestell-Nr.	Ausführung	gr	VE	€
466850	Tube	3	6	12,50



**Kontaktkleber UHU Metall stark und flexibel**

schnellanziehender und tropffreier Kontaktkleber mit besonders guter Haftung für die Klebung von Metall mit Metall und vielen anderen Materialien. Besonders geeignet für Klebungen an senkrechten Flächen oder Über-Kopf-Arbeiten und für Klebungen, die starken Hitzequellen ausgesetzt sind, da hochwärmefest.

Bestell-Nr.	Ausführung	gr	VE	€
466706	Tube	30	6	7,30



**Reparaturkleber UHU Porzellan**

weißer, zähflüssiger Reparaturkleber aus der Tube zum Kleben, Abdichten und Ausbessern von Porzellan, Marmor, Steingut und Keramik etc.

Bestell-Nr.	Ausführung	gr	VE	€
468007	Tube	30	6	10,60



**Reparaturmittel UHU Emaille**

weißes, zähflüssiges Reparaturmittel in der Pinselflasche zum Ausbessern von z.B. Kratzern, Absplitterungen und Schäden an Badewannen, Waschbecken, Ausgüssen etc.

Bestell-Nr.	Ausführung	gr	VE	€
468250	Flasche	23	6	10,90



**UHU Schraubensicherer**

Fixierung für metallische Schraubverbindungen, universell einsetzbar. Zum Sichern metallischer Schraubverbindungen gegen Lösen durch Vibration und Schlag. Spaltfüllend, verhindert Festfrieren, mit Werkzeug wieder lösbar.

Bestell-Nr.	Ausführung	gr	VE	€
455908	Flasche	11	6	17,90



**Sprühkleber HaWe**

moderner, universell einsetzbarer und hochwertiger Kontaktklebstoff für schnelle und großflächige Verklebungen vieler Materialien, wie z.B.: Schaumstoff, Kunststoff, Gummi, Leder, Textilien, Metall, Glas, lackiertes Blech, Holz, Glaswolle, Fotos uvm.

Bestell-Nr.	Ausführung	ml	VE	€
1172.1	verstellbare Spezialdüse (Höhe-Breite)	400	12	11,95



124903 124842

**Montagekleber UHU Universal Acrylat-Dispersion**

universeller Montagekleber für den Außen- und Innenbereich mit superschneller Soforthaftung und sehr hoher Endfestigkeit. Ohne Lösungsmittel, geruchsneutral. Dauerhaft elastisch, fugenfüllend und überstreichbar. Klebt und montiert Elemente aus Holz, Stein, Porenbeton, Keramik, Gips, Kork, PVC, ABS, Styropor, PU-Hartschaum usw. auf unterschiedlichen Materialien und Untergründen wie z. B. Beton, Holz, Gips, Kork, Ziegeln, tragfähigem Putz und Anstrich. Ideal zur Montage von Hausnummern, Türschildern, Lattenkonstruktionen, Paneelen, Profil- und Sockelleisten, Dämm- und Trockenausbauplatten, Holzkassetten /Wandverkleidungen, Garderobenhaken, Vorhangstangen, Fliesen, Kacheln u.Ä.

Bestell-Nr.	Ausführung	Farbe	gr	VE	€
124903	Standtube	weiß	200	1	8,95
124842	Kartusche	weiß	470	1	11,90



478204 478457 478556

**UHU Poly Max MS-POLYMER**

Zum Kleben, Montieren und Dichten für den Außen- und Innenbereich. Mit superstarker Soforthaftung auf glatten und rauen Oberflächen, die kurzzeitig korrigierbar, 100% (see-) wasserfest, UV- und witterungsbeständig sind und die eine gute Resistenz gegen Öle und Benzin zeigen. Hohe Endfestigkeit, permanent elastisch, überstreichbar, keine Schrumpfung. Klebt und montiert Elemente aus Metall, Holz, Stein, Porenbeton, Spiegel, Glas, Keramik, Gips, Kork, PVC, ABS, Styropor, PU-Hartschaum usw. Ideal zur Montage von Treppenstufen, Glas- und Spiegelscheiben, Metallplatten und -leisten, Lattenkonstruktionen, Paneelen, Dämm- und Trockenausbauplatten im Innenausbau, Fassaden- und Deckenbau, Carport-Bau.

Bestell-Nr.	Ausführung	Farbe	gr	VE	€
478204	Kartusche	weiß	425	1	17,50
478457	Tube	glasklar	115	1	12,90
478556	Kartusche	glasklar	300	1	19,50



**Kamin + Ofen Dichtmasse UHU - bis 1250°C hitzebeständig**

feuerfeste, bis 1250°C temperaturbeständige Dichtmasse zum Ausbessern von Rissen und zum Abdichten von Fugen in offenen Kaminen, Kachelöfen und Schornsteinen. Besonders geeignet zum Kleben von Glasscheiben und keramischen Abdichtbändern bei Öfen und Kaminen. Auch zur kurzzeitigen Reparatur von Abgasanlagen an Kraftfahrzeugen und Motorrädern geeignet. Haftet auf Metall, Stein und Beton. Ergibt steinharte, schwarze Fugen.

Bestell-Nr.	Ausführung	gr	VE	€
468953	Kartusche	530	1	25,90



**Heißklebepistole**

zum Kleben, Fixieren, Heften von fast allen Materialien. Für Weichholz, Hartholz, Papier, Karton, Plexiglas, PVC, Mineralstoffe usw.

**SB-verpackt**

Bestell-Nr.	Ausführung	VE	€
553.00	inkl. Klebesticks, 80 Watt	4	18,90



**Heißklebepistole Rapid**

Kabel abnehmbar, für bis zu 7 Minuten Bewegungsfreiheit ohne Kabel zum Kleben, Fixieren, Heften von fast allen Materialien. Für Weichholz, Hartholz, Papier, Karton, Plexiglas, PVC, Mineralstoffe usw.

**SB-verpackt**

Bestell-Nr.	Ausführung	VE	€
250.00	CG270, 25/250 Watt	1	48,90

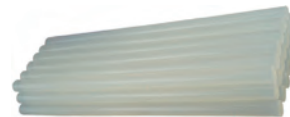

**Klebestick klar**

250 x 11 mm, zum Kleben, Fixieren, Heften von fast allen Materialien. Für Weichholz, Hartholz, Papier, Karton, Plexiglas, PVC, Mineralstoffe usw.

**SB-verpackt**

Bestell-Nr.	Ausführung	Ø mm	L mm	VE	€
553.06	200 gr.-Pac	11	250	10	7,90
553.07	500 gr.-Pac	11	250	10	13,90
553.08	1 kg = 40 Sticks	11	250	12	25,70

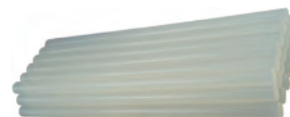

**Klebestick PRO+ klar**

durch die hohe Flexibilität der PRO+ Klebesticks ist eine universelle Anwendung bei **Metall, Kunststoff, Glas, Holz und behandelte Oberflächen** möglich. Bei der richtigen Lagerung nahezu unendlich haltbar. Durch die hohe Offenzeit von 30 Sekunden ist ein Verschieben der zu klebenden Materialien nach dem Auftragen und „Anziehen“ des Klebers noch möglich und durch den Schmelzbereich von 80-96° ist eine Verarbeitung bei unterschiedlichsten Gegebenheiten möglich.

Bestell-Nr.	Ausführung	Ø mm	L mm	VE	€
553.10	PRO+ universal 1 kg im Folienbeutel	11	250	10	33,95

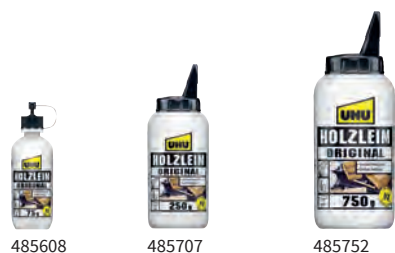

485608 485707 485752

**Holzleim UHU Original ohne Lösungsmittel EN 204 (D2)**

Universeller Weißleim mit höchster Bindefestigkeit für alle Holzarten und Holzwerkstoffe. Trocknet transparent. Offene Zeit ca. 10 Minuten, Presszeit zwischen 15 und 60 Minuten. Frischer Leim mit Wasser entfernbar.

Bestell-Nr.	Ausführung	gr	VE	€
485608	D2, Flasche	75	12	6,10
485707	D2, Flasche	250	12	10,60
485752	D2, Flasche	750	6	15,90



485806 485851 486001

**Holzleim UHU Express ohne Lösungsmittel EN 204 (D2)**

Besonders schnell abbindender, universeller Weißleim mit höchster Bindefestigkeit für alle Holzarten und Holzwerkstoffe. Trocknet transparent. Offene Zeit ca. 10 Minuten, Presszeit zwischen 4 und 15 Minuten. Frischer Leim mit Wasser entfernbar.

Bestell-Nr.	Ausführung	gr	VE	€
485806	D2, Flasche	75	12	6,60
485851	D2, Flasche	250	12	11,60
486001	D2, Flasche	750	6	20,90



485103 485158 485202 458596

**Holzleim UHU wasserfest D3 ohne Lösungsmittel**

Universeller und wasserfester Weißleim nach EN 204 (D3) mit höchster Bindefestigkeit für alle üblichen Holzarten, Holzwerkstoffe und Schichtstoff- / Holzverlegeplatten. Trocknet transparent. Offene Zeit ca. 10 Minuten, Presszeit zwischen 15 und 60 Minuten. Frischer Leim mit Wasser entfernbar.

Bestell-Nr.	Ausführung	gr	VE	€
485103	wasserfest D3, Flasche	75	12	6,95
485158	wasserfest D3, Flasche	250	12	13,60
485202	wasserfest D3, Flasche	750	6	21,50
458596	wasserfest D3, Eimer	5000	1	86,50



513059 483307

**Holzmax UHU wasserfest D4 EN 204-205 (D4)**

Für die Verklebung aller Arten von Weich- und Hartholz miteinander und mit nahezu allen sonstigen Materialien wie z.B. Metall, Stein, Beton. Besonders geeignet für anspruchsvolle Holzkonstruktionen und Verklebungen (Fensterrahmen, Türen, Boote). Nicht geeignet für PE, PP, PTFE. Spaltüberbrückend (bis max. 4 mm), UV-beständig, überstreichbar (vorab testen), beständig von -40°C bis +120°C.

Bestell-Nr.	Ausführung	Farbe	gr	VE	€
513059	Tube	beige	100	12	9,10
483307	Kartusche	beige	300	12	24,30



**Sparbehälter TS-Boy (DBPa)**

für flüssige Leime, Farben usw., stabil durch schlagfesten Kunststoff, hohe Chemikalienbeständigkeit

Bestell-Nr.	Ausführung	ml	VE	€
400.04	ca. 127x 90x 86 mm	450	1	24,50
400.09	ca. 180x125x100 mm	950	1	34,50
400.15	ca. 210x125x110 mm	1550	1	37,50
400.06	Ersatz-Pinsel Gr 6 für 450 ml		12	7,20
400.12	Ersatz-Pinsel Gr 12 für 950/1550 ml		12	10,40



**Leimflasche Express**

aus Kunststoff, in Schachtelpackung

Bestell-Nr.	Ausführung	ml	VE	€
400.26	mit Spitzdüse	250	10	8,70
400.51		500	10	10,70



400.01 400.02

**Ersatzdüse**

für Leimflaschen, Kusto

Bestell-Nr.	Ausführung	VE	€
400.01	Ersatz-Breitdüse	10	5,60
400.02	Ersatz-Spitzdüse	10	3,50

## KLEBEBÄNDER



### KLEBENDAUSWAHL

Die Klebendauswahl ist abhängig vom Untergrund, Einsatzdauer, Bearbeitungsort und von Umweltfaktoren. Der Untergrund sollte trocken, staub- sowie fettfrei sein. Unbedingt Testverklebung und Probeverklebung (mind. 24 Std.) vornehmen. Technische Angaben in diesem Katalog sind ohne Gewähr.

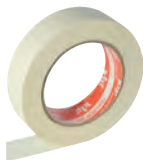

#### Abdeckband Feinkrepp Masking-Tec®

leicht gekrepptes Band mit guter Klebkraft und Imprägnierung für einfache, kurzfristige Abklebarbeiten auf glatten Untergründen im Innenbereich.

Bestell-Nr.	Ausführung	B mm	L m	VE	€
5018.1	Maler-Standardqualität	18	50	48	2,80
5018.3		30	50	32	4,80
5018.5		48	50	20	6,95



#### Spezialband Standard Washi-Tec®

dünnes Abdeckband aus Spezialpapier für nahezu alle Abdeckarbeiten. Besonders geeignet für scharfe Farbkanten auf glatten und leicht rauen Untergründen.

Bestell-Nr.	Ausführung	Farbe	B mm	L m	VE	€
3508.3	UV-beständig	gelb	30	50	32	7,95



#### Spezialband Goldkrepp Washi-Tec®

Sehr anschmiegsames Abdeckband aus verstärktem Spezialpapier (Washi). Besonders geeignet für scharfe Farbkanten auf glatten und leicht rauen Untergründen. Kein Unterlaufen von Farbe (auch bei Lasuren).

Bestell-Nr.	Ausführung	Farbe	B mm	L m	VE	€
8081.0	UV-beständig	gelb	18	50	12	8,50
8083.0		gelb	30	50	32	12,50
8085.0		gelb	48	50	20	21,50



#### Gewebeband Fine Line

besonders geeignet für scharfe Kanten, wenn ein stabiler Träger gefordert ist, wie z.B. bei Putz- und Gipsarbeiten.

Bestell-Nr.	Ausführung	Farbe	B mm	L m	VE	€
3803.0	UV-beständig	blau	30	50	12	18,95

## KLEBEBÄNDER



#### Folienband

Folie mit PVC-Klebeband

Bestell-Nr.	Ausführung	B mm	L m	VE	€
813.05	bedingt UV-beständig	550	20	60	7,50
813.11		1100	20	30	8,70
813.15		1500	20	40	9,60
813.26		2600	17	40	10,40



#### Abdeckband / Duoband Weich-PVC

beidseitig klebendes Band zum Anbringen von Abdeckmaterialien und zum Abkleben von Bauteilen z.B. Fenster oder Türen. Für den Innen- und Außenbereich.

Bestell-Nr.	Ausführung	Farbe	B mm	L m	VE	€
5081.2	Premiumqualität	grün-weiß	25	25	48	9,50
5081.3			35	25	48	12,50

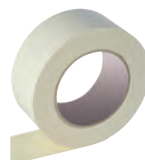

#### Teppich-Klebeband

Bestell-Nr.	Ausführung	B mm	L m	VE	€
5082.2	Gewebe, beidseitig klebend	50	10	10	6,20
5082.3		50	25	10	14,95

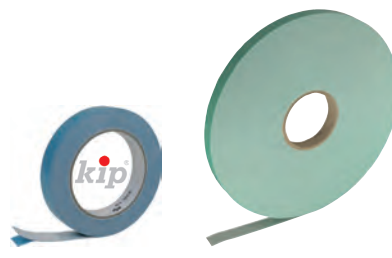

3381.9

5207.7

#### Spiegelband

haftet auf Metall, Glas, Holz, Keramik, Stein usw.

Bestell-Nr.	Ausführung	B mm	L m	VE	€
3381.9	Montageband, beidseitig klebend	19	5	10	8,80
5207.7		19	66	1	79,90

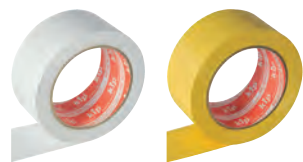

5024.5 5026.5



**Abdeckband PVC**

PVC-Schutzband, quergebriert für leichtes und gerades Abtrennen. Beständig gegen Wasser, Säuren, Laugen, Alkohol, Öle, Benzin, Salzwasser, temperaturstabil. Zum Schutz von glatten Untergründen, für den Innen- und Außenbereich. Universelles Maler- und Putzerband.

Bestell-Nr.	Ausführung	Farbe	B mm	L m	VE	€
5024.3	Premiumqualität	weiß	30	33	30	5,90
5024.5	Premiumqualität	weiß	50	33	36	8,70
5026.5	Premiumqualität	gelb	50	33	36	8,90



5023.5 5023.9



**Abdeckband PVC**

PVC-Schutzband, glattes, stabiles PVC-Band. Beständig gegen Wasser, Säuren, Laugen, Alkohol, Öle, Benzin, Salzwasser, temperaturstabil. Zum Schutz von glatten Untergründen, für den Innen- und Außenbereich. Universelles Maler- und Putzerband.

Bestell-Nr.	Ausführung	Farbe	B mm	L m	VE	€
5023.5	Premiumqualität	orange	50	33	36	8,90
5023.9	Premiumqualität	weiß	50	33	36	8,90

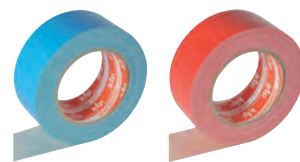

5022.5 5025.5



**Abdeckband**

Gewebeband PE-beschichtet, UV-beständig und reißfest. Für Abdeck- und Abklebearbeiten im Innen- und Außenbereich.

Bestell-Nr.	Ausführung	Farbe	B mm	L m	VE	€
5022.3	Premiumqualität	blau	38	25	48	9,70
5022.5	Premiumqualität	blau	50	25	30	12,95
5025.5	Premiumqualität	rot	50	25	30	12,80

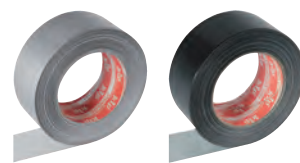

5021.5 5027.5



**Abdeckband**

Gewebeband/Steinband PE-beschichtet. Beständig gegen Wasser, Öl, mechanische Beschädigung. Universalband ideal für Abdeckarbeiten auf Putz und Stein im Innen- und Außenbereich.

Bestell-Nr.	Ausführung	Farbe	B mm	L m	VE	€
5021.3	Standardqualität	silber	38	50	6	10,90
5021.5	Standardqualität	silber	50	50	6	14,20
5027.5	Standardqualität	schwarz	50	50	6	14,20



**Fugenband**

selbstklebend, Armierungsband für Fugen und Risse bei Gipskarton-Platten oder als Gitterband bei Wandreparaturen.

Bestell-Nr.	Ausführung	B mm	L m	VE	€
8430.0	Gitter-Glasfaser-Gewebeband	48	90	24	12,40



**Anti-Rutschband**

Reduziert die Rutschgefahr auf Treppen, Leitern, Rampen und anderen rutschigen Oberflächen im Innen- und Außenbereich. Sehr gute Klebkraft, einfach zu fixieren, von Hand abreißbar.

Bestell-Nr.	Ausführung	B mm	L m	VE	€
2470.0	schwarz	50	15	8	67,90



## KLEBEBÄNDER



### PVC-Isolierband selbstklebend

10 m x 15 mm x 0,15 mm, VDE-Norm 0340, für Elektroisolation, Kennzeichnung usw.

Bestell-Nr.	Ausführung	Farbe	VE	€
6022.1	schwer entflammbar	blau	10	2,40
6022.2		gelb	10	2,40
6022.3		gelb-grün	10	2,40
6022.4		rot	10	2,40
6022.5		schwarz	10	2,40
6022.6		weiß	10	2,40
6022.7		grau	10	2,40
6022.8		grün	10	2,40

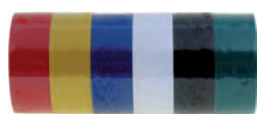

### Klebebandrollen-Satz

6 verschiedene Farben, Universalband zum Abkleben und Kennzeichnen

Bestell-Nr.	Ausführung	VE	€
392.00	6 Rollen 3 m x 19 mm	10	3,95

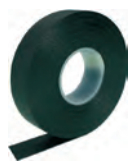

### Allzweckband (Reparaturband)

selbstverschweißend, für Isolierungen jeder Art, Sanitär- und Elektro-Installation usw.

Bestell-Nr.	Ausführung	B mm	L m	VE	€
5041.0	Polyisobutylen, schwarz	19	10	48	14,95



### PVC-Warnband

einseitig klebend, extrem stark, leichtes Abrollen

Bestell-Nr.	Ausführung	B mm	L m	VE	€
3395.7	gelb-schwarz	50	33	36	16,80



### Gewindedichtband PTFE

DVGW und BAM-Zulassung, DVGW-geprüft nach DIN EN 751-3 FRp

Bestell-Nr.	Ausführung	B mm	L m	Stä mm	VE	€
5012.0	Feingewinde weiß	12	12	0,1	10	2,85

DVGW = Deutscher Verband für Gas und Wasser  
BAM = Bundesanstalt für Materialforschung

## KLEBEBÄNDER



### Handabroller für Packband

Bestell-Nr.	Ausführung	VE	€
11.000	Kusto/Metall	1	14,90



### Pack-Klebeband

Bestell-Nr.	Ausführung	B mm	L m	VE	€
5081.5	braun, PP	50	66	36	5,10
5081.7	rot, Aufdruck Vorsicht Glas	50	66	1	5,10
5081.9	transparent	50	66	36	6,10

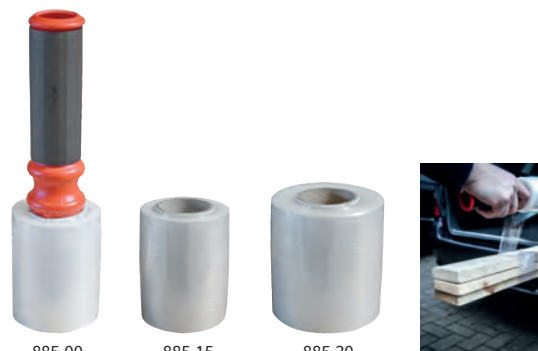

### Hand-Stretchfolie

Stretchfolie zum Verpacken, Fixieren und Befestigen in Bau oder Haushalt. Besonders hohe Flexibilität, Festigkeit und Spannkraft durch die speziell vorgedehnte Folie. Keine Kleberückstände wie zum Beispiel bei Klebebändern. Für Links- und Rechtshänder gleichermaßen mit geringem Kraftaufwand zu verarbeiten.

Bestell-Nr.	Ausführung	L m	VE	€
885.00	Hand-Stretchfolie 150 m mit Abroller	150	18	7,40
885.15	Nachfüllrolle 150 m	150	36	4,00
885.30	Nachfüllrolle 300 m	300	24	6,50



①

**FARBLEITSYSTEM MALERWERKZEUGE**

- für lösemittelhaltige, deckende Lacke und Farben
- für wasserbasierte, nicht lösemittelhaltige Lacke und Farben
- für Lasuren (nicht deckende Anstrichmittel)
- für Wände, Decken, Fassaden mit Farben aller Art



**Ringpinzel**

preiswerter Pinsel, 60% Tops, Kusto-Vorband, Holzstiel **mit Aufhängeloch**

Bestell-Nr.	Ausführung	Gr.	Ø mm	VE	€
021.02	100% helle Chinaborste	2	20	12	1,75
021.04		4	25	12	1,95
021.06		6	30	12	2,35
021.08		8	35	12	2,50
021.10		10	40	12	2,90
021.12		12	45	6	3,90



**Ringpinzel**

Malerqualität, 70% Tops, doppelter Fadenvorband, Holzstiel **mit Aufhängeloch**

Bestell-Nr.	Ausführung	Gr.	Ø mm	VE	€
022.02	100% helle 2-fach gekochte	2	20	12	3,65
022.04	Hankow-China-Borste	4	25	12	4,60
022.06		6	30	12	8,70
022.08		8	35	12	8,90
022.10		10	40	12	9,40
022.12		12	45	12	11,90



**Ringpinzel HaWe TRITOP**

Spitzenqualität mit neuartigen Tritop-Synthetik-Borsten, doppelter Fadenvorband, Hartholzstiel. Sehr hohe Farbaufnahme und -abgabe. Perfektes Finish. Für alle Farben und Lacke auf Wasserbasis sowie auf Lösemittelbasis einsetzbar. **mit Aufhängeloch**

Bestell-Nr.	Ausführung	Gr.	Ø mm	VE	€
448002	Tritop-Synthetik-Borsten	2	20	12	3,70
448004		4	25	12	3,90
448006		6	30	12	5,90
448008		8	35	12	6,60
448010		10	40	12	8,30
448012		12	45	12	11,80



**Flachpinsel 6. Stärke**

preiswerter Pinsel, lackierter Holzstiel **mit Aufhängeloch**

Bestell-Nr.	Ausführung	B mm	VE	€
528.20	100% schwarze Chinaborsten	20	12	1,20
528.25		25	12	1,40
528.35		35	12	1,60
528.50		50	12	1,95
528.60		60	12	2,35



**Flachpinsel 9. Stärke**

Malerqualität, 70% Tops, Holzstiel **mit Aufhängeloch**

Bestell-Nr.	Ausführung	B mm	VE	€
526.25	hochwertiger Borstenmix	30	12	2,85
526.35		40	12	3,70
526.50		50	12	5,60
526.60		60	12	7,60
526.70		75	12	8,75
526.80		100	6	14,40



**Flachpinsel Premium 12. Stärke**

Malerqualität, 90% Tops, unlackierter Hartholzstiel **mit Aufhängeloch**

Bestell-Nr.	Ausführung	B mm	VE	€
251020	100% 2-fach gekochte	20	12	2,55
251030	Chongqing-China-Borste	30	12	3,65
251040		40	12	5,40
251050		50	12	7,95
251060		60	12	9,75
251070		70	12	12,45
251080		80	6	15,20
251099		100	6	21,50



**Lackier- und Lasurpinsel 9. Stärke**

speziell für dünnflüssige Lacke und Lasuren, Hartholzstiel **mit Aufhängeloch**

Bestell-Nr.	Ausführung	B mm	VE	€
527.25	hochwertige Poly-Mix-Borste	30	12	2,80
527.35		40	12	3,70
527.50		50	12	4,80
527.60		60	12	6,30
527.70		70	12	7,50



**Flachpinsel UNICO 9. Stärke**

Spitzenqualität mit neuartigen Synthetik-Borsten, Edelstahlzwinge mit Hartholzstiel. Sehr hohe Farbaufnahme und -abgabe. Perfektes Finish. Für alle Farben und Lacke auf Wasserbasis sowie auf Lösemittelbasis einsetzbar. **mit Aufhängeloch**

Bestell-Nr.	Ausführung	B mm	VE	€
267030	Edelstahlzwinge	30	12	2,95
267040		40	12	3,80
267050		50	12	4,80
267060		60	12	5,60
267070		70	12	6,40



**Flachpinsel HaWe TRITOP 12. Stärke**

Spitzenqualität mit neuartigen Tritop-Synthetik-Borsten, Edelstahlzwinge mit Hartholzstiel. Sehr hohe Farbaufnahme und -abgabe. Perfektes Finish. Für alle Farben und Lacke auf Wasserbasis sowie auf Lösemittelbasis einsetzbar. **mit Aufhängeloch**

Bestell-Nr.	Ausführung	B mm	VE	€
461030	Edelstahlzwinge	30	12	3,60
461040		40	12	4,90
461050		50	12	6,40
461060		60	12	7,50
461080		80	12	10,70



**Heizkörperpinsel**

60% Tops, langer Holzstiel

mit Aufhängeloch

Bestell-Nr.	Ausführung	B mm	VE	€
566.25	hochwertiger Borstenmix	25	12	2,15
566.35		35	12	2,55
566.50		50	12	2,95
566.60		60	12	3,75
566.70		75	12	4,55



**Heizkörperpinsel Profi**

Malerqualität, 70% Tops langer Holzstiel

mit Aufhängeloch

Bestell-Nr.	Ausführung	B mm	VE	€
568.25	100% 2-fach gekochte	25	12	3,50
568.35	helle Hankow-China-Borste	35	12	3,85
568.50		50	12	5,20
568.60		60	12	5,80
568.70		70	12	7,45



**Heizkörperpinsel HaWe TRITOP**

mit neuartigen Tritop-Synthetik-Borsten, Edelstahlzwinge, Hartholzstiel. Sehr hohe Farbaufnahme und -abgabe. Perfektes Finish. Für alle Farben und Lacke auf Wasserbasis sowie auf Lösemittelbasis einsetzbar.

mit Aufhängeloch

Bestell-Nr.	Ausführung	B mm	VE	€
358025	Edelstahlzwinge	25	12	4,70
358035	Tritop-Synthetik-Borsten	35	12	4,90
358050		50	12	6,30
358060		60	12	7,55
358075		70	12	8,20



**Heizkörperpinsel Kunststoff**

Kunststoffzwinge und Kunststoffstiel. Metallfreie Ausführung, daher auch für empfindliche Oberflächen geeignet. Ideal für Farben, Lacke und lösemittelhaltige Materialien

Bestell-Nr.	Ausführung	B mm	VE	€
140035	helle Chinaborste	35	12	4,95



**Fassadenpinsel Premium**

Malerqualität, 70% Tops, langer Hartholzstiel

mit Aufhängeloch

Bestell-Nr.	Ausführung	B mm	VE	€
385160	hochwertiger heller Borstenmix	60	6	12,20
385175		75	6	12,65



**Fassadenpinsel „Der schnelle Hans“ braucht keine Leiter**

Fassadenpinsel mit besonders langem Stiel, Zwinge vernickelt

mit Aufhängeloch

Bestell-Nr.	Ausführung	L cm	B mm	VE	€
566.75	Chinaborste schwarz	75	75	10	13,50



**Schrägstrichzieher**

Malerqualität, mit Hartholzstiel

mit Aufhängeloch

Bestell-Nr.	Ausführung	B mm	VE	€
428025	100% schwarze, 2-fach gekochte Hankow-China-Borste	25	12	2,55



gerade

**Plattpinsel Master**

Malerqualität, Hartholzstiel

mit Aufhängeloch

Bestell-Nr.	Ausführung	B mm	VE	€
577.15	gerade	15	12	2,20
577.20	schwarze, 2-fach gekochte	20	12	2,55
577.25	Hankow-China-Borste	25	12	2,95



gekröpft

**Plattpinsel Master**

Malerqualität, Hartholzstiel

mit Aufhängeloch

Bestell-Nr.	Ausführung	B mm	VE	€
419015	gekröpft	15	12	2,65
419020	schwarze, 2-fach gekochte	20	12	2,85
419025	Hankow-China-Borste	25	12	3,40



**Emaillackpinsel**

Handwerkerqualität. Für Ausbesserungsarbeiten und zum Anlegen von Proben. Flache Blechzwinge, unlackierter, geschliffener, kurzer Holzstiel.

Bestell-Nr.	Ausführung	Gr	B mm	VE	€
465000	reine Chinaborsten, mehrfach	0	12	12	2,50
465001	gekocht, fächerförmig	1	14	12	2,90
465002	gesteckt	2	16	12	3,10
465003		3	18	12	3,50
465004		4	22	12	3,60



**Beizpinsel**

Polyamidzwinde, unlackierter, geschliffener Holzstiel für Beizarbeiten

mit Aufhängeloch

Bestell-Nr.	Ausführung	B mm	VE	€
279050	graue Borste	50	12	13,90
279075		75	12	18,50
279100		100	12	26,95



**Vertreiber-Pinsel**

für Mal- und Imitationstechniken, für marmorieren, genauso wie für Holz- und Steinimitation. Geeignet für Lacke, Öle, Beize und Lasuren

mit Aufhängeloch

Bestell-Nr.	Ausführung	B mm	VE	€
153020	falbe Borste, sehr weich,	20	12	3,10
153025	aber trotzdem sehr elastisch	25	12	3,40
153035	und widerstandsfähig	35	12	4,30
153050		50	12	5,70
153060		60	12	8,30



**Pinsel-Satz 5-teilig**

besonders geeignet für Öl- und Wasserfarben

SB-verpackt

Bestell-Nr.	Ausführung	VE	€
108.05	langlebige Kusto-Faser, 25, 40, 50, 60, 75 mm	5	8,95



**Flachpinsel-Set Premium 3-teilig**

Malerqualität 12. Stärke, 90% Tops, Hartholzstiel

SB-verpackt

Bestell-Nr.	Ausführung	VE	€
108.03	hochwertige Borstenmischung, 30, 40, 50 mm	12	11,70



**Holzschutzstreicher-Set 3-teilig**

Kusto-Stiel, lösemittelbeständig für dünnflüssige Farben und Lasuren

SB-verpackt

Bestell-Nr.	Ausführung	VE	€
108.04	hochwertige Borstenmischung, 70, 100, 120 mm	6	8,95

## PINSEL



### Hobby-Pinsel-Sortiment 6-tlg.

100% Chinaborste, der universelle Helfer für Haushalt und Hobby  
je 1 Strichzieher Gr. 2, 8, 10 und je 1 Schulmalpinsel Gr. 2, 4, 6

SB-verpackt

Bestell-Nr.	Ausführung	VE	€
108.06	100% Chinaborste	10	3,25



### Ausbesserungspinsel-Set 3-tlg.

100% dunkle Chinaborste,  
für kleine Ausbesserungsarbeiten mit Farbe und Lack

SB-verpackt

Bestell-Nr.	Ausführung	VE	€
108.08	je 1x Gr. 4, 6, 8	10	2,45



### Strichzieher/Gussowpinsel-Set 6-tlg.

100% helle Chinaborste, hervorragende Eignung als Mal- und Schriftenpinsel,  
in der Lack-, Öl- und Wasserfarbentechnik

SB-verpackt

Bestell-Nr.	Ausführung	VE	€
108.09	je 1x Gr. 2, 4, 6, 8, 10, 12	10	2,95



### Ölmalpinsel Schulmalpinsel

flache, weiße Borsten mit Aluminiumzwingen, kurze rohe Holzstiele.  
Hervorragend geeignet für Öl- und Wasserfarbentechnik

Bestell-Nr.	Ausführung	Gr	VE	€
981004	mit Aluminiumzwinde	4	12	1,60
981006		6	12	1,40
981008		8	12	1,50
981010		10	12	1,60
981012		12	12	1,80
981014		14	12	2,30
981016		16	12	2,60
981018		18	12	2,90
981020		20	12	3,60

Verkaufsaufsteller für Ölmalpinsel finden Sie auf Seite 416

## PINSEL



### Flächenstreicher BASIC

100% helle Hankow-Borste, 60% Tops, Kusto-Körper

mit Aufhängeloch

Bestell-Nr.	Ausführung	L mm	B mm	VE	€
652.07	Kusto-Griff mit Eimerhaken	70	30	12	4,50
652.10		100	30	12	4,90
652.12		120	30	12	5,60



### Flächenstreicher TRITOP Universal

neuartige Tritop-Synthetik-Borsten, Edelstahlzwinde mit Hartholzstiel.  
Sehr hohe Farbaufnahme und -abgabe. Perfektes Finish. Für alle Farben und Lacke auf Wasserbasis sowie auf Lösemittelbasis einsetzbar

mit Aufhängeloch

Bestell-Nr.	Ausführung	L mm	B mm	VE	€
651.10	Holzgriff mit Eimerhaken	100	30	6	10,40
651.12		120	30	6	11,50



### Flächenstreicher HOLZSCHUTZ

hochwertiger Kusto-Borsten-Mix,  
speziell für dünnflüssige Lacke und Lasuren geeignet

mit Aufhängeloch

Bestell-Nr.	Ausführung	L mm	B mm	VE	€
653.10	Kusto-Griff mit Eimerhaken	100	30	12	8,50
653.12		120	40	12	11,50



### Rundquaste / Annetzquaste

Naturfibre-Besatz, hitzebeständig, große Flüssigkeitsaufnahme,  
mit Eimerhaken

mit Aufhängeloch

Bestell-Nr.	Ausführung	Ø mm	VE	€
3310.0	rund	80	12	7,90





6022.0 6023.0

**Deckenbürste**

roher Holzkörper, mit Eimerhaken mit Aufhängeloch

Bestell-Nr.	Ausführung	L mm	B mm	VE	€
6022.0	Standard, PP-Besatz	170	70	12	4,10
6023.0	Teerbürste, Naturfibre, hitzebeständig	170	70	12	6,30



**Deckenbürste DUHALON**

Kunststoffkörper, spezielle, hochwertige PVC Mischborsten vorgeschlitzt, große Flüssigkeitsaufnahme mit Aufhängeloch

Bestell-Nr.	Ausführung	L mm	B mm	VE	€
6024.0	oval, mit Eimerhaken	180	80	6	8,20



**Tiefengrundbürste**

Kunststoffkörper mit Eimerhaken, hochwertige Silverprenbesteckung PP, lösungsmittelbeständig, in Papphülle mit Aufhängeloch

Bestell-Nr.	Ausführung	L mm	B mm	VE	€
7100.0	eckige Form	170	75	12	5,40



**Heizkörper-Walze Velour**

Florhöhe 4 mm. Hochwertiger Bezug aus Schurwolle, gute Farbaufnahme, gleichmäßige Farbgebung. Gut geeignet für hochviskose und stark lösungsmittelhaltige Medien, eckenausrollend. 2 St im SB-Beutel

Bestell-Nr.	Ausführung	Ø mm	B mm	VE	BE	€
6111.2	2 St im SB-Btl.	25	100	10	Btl	3,85



**Heizkörper-Walze HaWe-Filt**

Florhöhe 5 mm. Neuartiger, hochverdichteter Filtbezug mit hervorragenden Eigenschaften für wasser- und lösemittelverdünnbare Lacke. Ausgezeichnet für wässrige Lacke, Kunstharzlacke, Rostschutzfarben und Polyester geeignet, eckenausrollend.

Bestell-Nr.	Ausführung	Ø mm	B mm	VE	BE	€
506401	2 St im SB-Btl.	27	100	20	Btl	3,90
4111.8	10 St in Kusto-Box	27	100	5	Box	17,55



**Heizkörper-Walze Microstar**

Florhöhe 9 mm. Hochwertiger Mikrofaserbezug mit extrem hoher Aufnahmefähigkeit. Perfekte Farbhaltung, für streifenfreie Oberflächen. Hervorragend für Tiefgründe, Imprägnierungen, Lasuren und wässrige Lacke geeignet, eckenausrollend.

Bestell-Nr.	Ausführung	Ø mm	B mm	VE	BE	€
500961	2 St im SB-Btl.	35	100	20	Btl	3,40
4111.6	10 St in Kusto-Box	35	100	5	Box	11,50



**Heizkörper-Walze Polyester-Schaum lösemittelfrei geschäumt, gerade Form.**

Feinste Poren, hohe Stauchhärte. Für wässrige und schwach lösemittelhaltige Kunstharzlacke geeignet, eckenausrollend.

Bestell-Nr.	Ausführung	Ø mm	B mm	VE	BE	€
6111.7	2 St im SB-Btl.	35	110	5	Btl	2,95
6111.5	10 St in Kusto-Box	35	110	1	Box	14,35
6111.9	2 St im SB-Btl.	35	55	5	Btl	2,45
502604	20 St in Kusto-Box	35	55	5	Box	19,55

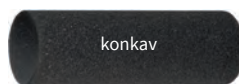

**Heizkörper-Walze konkave Rundung**

Polyester-Schaum lösemittelfrei geschäumt. Feinste Poren, hohe Stauchhärte. Durch die beidseitige Abrundung nach innen (konkave Rundung) gehören Ansätze und Rollerspuren der Vergangenheit an. Daher hervorragend für hochwertige, streifenfreie Endlackierungen geeignet. Für wässrige und schwach lösemittelhaltige Kunstharzlacke geeignet, eckenausrollend.

Bestell-Nr.	Ausführung	Ø mm	B mm	VE	€
502681	2 St im SB-Btl., konkave Form	35	110	20	4,20
4111.7	10 St in Kusto-Box, konkave Form	35	110	5	14,50



**Heizkörper-Walze Greenline**

Florhöhe 13 mm. Bester Polyamid-Bezug, sehr hochwertige Webware mit optimaler Farbaufnahme und gesteuerter Farbgebung für den professionellen Einsatz. Hohe Effizienz mit perfekten Oberflächenergebnissen. Hervorragend für Dispersionen, Latexfarben und Rostschutz geeignet, eckenausrollend. 2 St im SB-Folienbeutel

Bestell-Nr.	Ausführung	Ø mm	B mm	VE	€
500901	Greenline	43	100	20	4,20
4111.1	10 St in Kusto-Box	43	100	5	16,90



### Heizkörper-Walze Gelbfaden

Florhöhe 12 mm. Polyacryl-Bezug für gute

Oberflächenergebnisse. Geeignet für Anstricharbeiten mit Fassaden- und Wandfarben auf glatten bis leicht strukturierten Untergründen.

Bestell-Nr.	Ausführung	Ø mm	B mm	VE	€
6111.4	2 St im SB-Btl.	35	100	10	2,75
4111.4	10 St in Kusto-Box	35	100	5	9,75



### Heizkörper-Walze TripleRed

Florhöhe 12 mm. Sehr guter, kurzfloriger, gewebter

Polyamid-Bezug mit hoher Farbaufnahme und gesteuerter Farbabgabe und perfekte, gleichmäßige Oberflächenergebnisse ohne Streifen. Sehr gute Eignung für Dispersions- und Latexfarben auf glatten bis leicht strukturierten Untergründen, eckenausrollend.

Bestell-Nr.	Ausführung	Ø mm	B mm	VE	€
506681	2 St im SB-Btl.	30	100	20	3,60
4111.5	10 St in Kusto-Box	30	100	5	12,90



560.03



560.04

### Ersatz-Bügel

mit Aufhängeloch

Bestell-Nr.	Ausführung	L mm	B mm	Ø mm	VE	€
560.03	für Heizkörperroller	420	90	6	5	2,45
560.04	für Mini-Heizkörperroller	190	55	6	5	1,90



6011.2

6011.4



6011.7

5272.0

### Heizkörperroller

komplett mit Steckbügel Ø 6 mm

mit Aufhängeloch

Bestell-Nr.	Ausführung	L mm	B mm	Ø mm	VE	€
6011.2	Velour 4 mm	420	100	25	10	3,45
6011.4	Gelbfaden 12 mm	420	100	35	10	3,85
6011.7	Polyester superfein	420	110	35	10	4,15
5272.0	Polyester fein	200	55	35	10	3,55



### Maler-Walze Nylon

Florhöhe 7 mm. Erstklassiger Nylonbezug mit hervorragender Farbaufnahme und sehr guter Farbabgabe. Perfekte Oberflächen bei Arbeiten mit hochviskosen und stark lösemittelhaltigen Epoxid- und 2K-Lacken, Rostschutzfarben, Kunstharzlacken und Polyester. Ideal zur Bodenversiegelung einsetzbar.

Bestell-Nr.	Ausführung	Ø mm	B mm	VE	€
130765	Nylon	60	180	10	6,90
130767		60	250	10	8,25



### Maler-Walze HaWe-Filt

Florhöhe 5 mm. Neuartiger, hochverdichteter Filtbezug mit hervorragenden Eigenschaften für wasser- und lösemittelverdünnbare Lacke. Ausgezeichnet für wässrige Lacke, Kunstharzlacke, Rostschutzfarben und Polyester geeignet.

Bestell-Nr.	Ausführung	Ø mm	B mm	VE	€
136405	HaWe-Filt, harter Kern	58	180	10	5,90



### Maler-Walze Microstar

Florhöhe 9 mm. Hochwertiger Mikrofaserbezug mit extrem hoher Aufnahmefähigkeit. Perfekte Farbhaltung, für streifenfreie Oberflächen. Hervorragend für Tiefgründe, Imprägnierungen, Lasuren und wässrige Lacke geeignet.

Bestell-Nr.	Ausführung	Ø mm	B mm	VE	€
130965	Microstar, harter Kern	66	180	10	6,20
130967		66	250	10	7,70

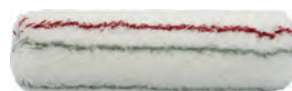

### Maler-Walze Classic

Florhöhe 18 mm. Stabilisierter Polyacryl-Bezug mit guter Farbaufnahme und konstanter Farbabgabe für gute und gleichmäßige Oberflächenergebnisse. Geeignet für Fassaden-, Dispersions- und Latexfarben.

Bestell-Nr.	Ausführung	Ø mm	B mm	VE	€
2618.4	Polyacryl, harter Kern	80	180	10	7,10
2625.4		80	250	10	8,50
2627.4	Polyacryl, Polsterung 4 mm eckenausrollend	88	270	10	10,95



### Maler-Walze TripleRed

Sehr guter, langfloriger, gewebter Polyamid-Bezug mit hoher Farbaufnahme und gesteuerter Farbabgabe für den professionellen Dauereinsatz. Sehr hohe Effizienz mit hervorragenden Oberflächenergebnissen. Sehr gute Eignung für Dispersions- und Latexfarben auf glatten bis leicht strukturierten Untergründen.

Bestell-Nr.	Ausführung	Ø mm	B mm	VE	€
136685	harter Kern, Florhöhe 12 mm	72	180	10	6,30
136687		72	250	10	7,95
176697	harter Kern, Florhöhe 18 mm	85	250	10	9,30



**Mammut-Walze Greenline**

Florhöhe 21 mm. Bester Polyamid-Bezug, sehr hochwertige Webware mit optimaler Farbaufnahme und gesteuerter Farbabgabe für den professionellen Einsatz. Höchste Effizienz mit perfekten Oberflächenergebnissen. Hervorragend für Fassadenfarben und Dispersionen geeignet.

Bestell-Nr.	Ausführung	Ø mm	B mm	VE	€
170917	Greenline, harter Kern	96	250	10	10,90



**Fassaden-Walze Greenline**

Florhöhe 21 mm. Bester Polyamid-Bezug, sehr hochwertige Webware mit optimaler Farbaufnahme und gesteuerter Farbabgabe für den professionellen Einsatz. Höchste Effizienz mit perfekten Oberflächenergebnissen. Hervorragend für Fassadenfarben und Dispersionen geeignet.

Bestell-Nr.	Ausführung	Ø mm	B mm	VE	€
400915	Greenline, Polsterung 8 mm,	102	200	10	11,10
400917	eckenausrollend	102	270	10	13,90



**Ersatz-Bügel**

mit Aufhängeloch

Bestell-Nr.	Ausführung	L mm	B mm	Ø mm	VE	€
560.01	für Farbroller	280	180	8	10	3,15
560.02		290	250	8	10	3,75



2618.2  
2625.2



2627.2

**Farbroller**

Florhöhe 18 mm, komplett mit Steckbügel Ø 8 mm, Classic-Roller, Polyacryl

mit Aufhängeloch

Bestell-Nr.	Ausführung	Ø mm	B mm	VE	€
2618.2	Standard	80	180	10	10,20
2625.2		80	250	10	12,90
2627.2	gepolstert, eckenausrollend	88	270	10	14,50



**Farbroller**

komplett mit Steckbügel Ø 6 mm, (Einwegroller) Vestanbesatz für einfache Beschichtungsarbeiten, Bitumen

Bestell-Nr.	Ausführung	Ø mm	B mm	VE	€
1224.6	Economic	80	240	10	4,90

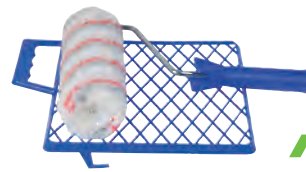

1018.1  
1225.1



1225.5

**Heimwerkerroller-Garnitur**

Vestanbesatz Florhöhe 20 mm, komplett mit Steckbügel Ø 8 mm und Abstreifgitter, für einfache Beschichtungsarbeiten

Bestell-Nr.	Ausführung	Ø mm	B mm	VE	€
1018.1	Set klein	80	180	5	8,50
1225.1	Set groß	80	250	5	10,50
1225.5	Ersatz-Farbroller	80	250	10	8,50



7201.6



7223.0

**Abstreifgitter**

Bestell-Nr.	Ausführung	L mm	B mm	VE	€
7201.5	Kunststoff, lösungsmittelfest	250	220	10	1,95
7201.6	bruchsicher	290	270	10	2,55
7223.0	verzinkter Welldraht, sehr stabil	300	260	10	4,90



6011.8

6011.9

**Lackier-Set**

mit Polyesterschaum-Lackierroller und Kusto-Wanne mit SB-Öse

Bestell-Nr.	Ausführung	Ø mm	B mm	VE	€
6011.8	mit Wanne 165 x 310	35	110	10	4,65
6011.9	mit Wanne 130 x 230	35	55	10	4,35



570.18

570.20  
570.25

**Farbwanne**

Bestell-Nr.	Ausführung	L mm	B mm	VE	€
570.18	Kusto	310	165	10	2,10
570.20		360	280	10	3,35
570.25		380	340	10	4,90



**Universal-Eimer** für Farbroller  
formstabiler Kusto, mit Literskala

Bestell-Nr.	Ausführung	L mm	B mm	H mm	ltr	VE	€
170.12	oval	330	245	250	12	1	6,90



**Rührstab**

aus bruchsicherem, lösemittelbeständigem Kunststoff. Mit Lochung für schnelles und sauberes Umrühren von Lasuren, Lacken und Farben.

Bestell-Nr.	Ausführung	L mm	VE	€
70.800	mit Einhängehaken	275	10	1,20



**Teleskopstange Alu**

stabiles, profiliertes und damit verwindungssteifes Rundrohr aus Aluminium mit Überwurfmutter zum schnellen Verstellen und Verriegeln. Konus passend für alle handelsüblichen Griffe.

Bestell-Nr.	Ausführung	VE	€
80.135	80 - 135 cm ausziehbar mit M8 Gewindebuchse	10	12,50
80.200	115 - 200 cm ausziehbar mit M8 Gewindebuchse	10	15,95



**Teleskopverlängerung**

Metallrohr mit Kunststoffmantel

Bestell-Nr.	Ausführung	VE	€
2627.6	115 - 200 cm ausziehbar	1	7,35



**Malerabstauber**

zum Reinigen empfindlicher Oberflächen vor der Beschichtung.

Bestell-Nr.	Ausführung	L mm	B mm	VE	€
70.221	PP, mit Holzgriff	170	25	12	3,90

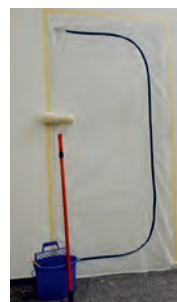

**Staubschutztüre HaWe**

für alle Türmaße bis 2,20 x 1,10 m geeignet. Aus staubdichtem Polypropylen-Vlies. Reißverschluß ist beidseitig zu öffnen. Befestigung mittels geeignetem Klebeband. Wiederverwendbar. Die günstige Lösung um den staubigen Arbeitsraum vom saubereren Wohnbereich zu trennen

SB-verpackt

Bestell-Nr.	Ausführung	L m	B m	VE	€
758.50	mit Reißverschluß	2,20	1,10	20	8,90



**Teppichkralle - Reissklaue**

zum einfachen Herausreißen von verklebten Bodenbelägen, Teppichresten, Teerpappen und weiteren Materialien. Auch ideal geeignet zum Verlegen von Dachbahnen. Mit gezahnter Greiffläche.

Bestell-Nr.	Ausführung	VE	€
70.120	Aluminium	1	49,90



**Tapetenstachelwalze**

Kunststoffwalze mit Stahlnägeln. Zum Perforieren von Wandbelägen für besseres und schnelleres Einweichen.

Bestell-Nr.	Ausführung	B mm	VE	€
70.850	mit Teleskopstiel 52-93 cm	150	10	21,90



**Tapetenwischer**

mit harten, hellen PVC-Borsten

mit Aufhängeloch

Bestell-Nr.	Ausführung	L mm	VE	€
70.143	zum Andrücken und Glattstreichen	300	6	7,50



**Andrückroller**

PU-Schaum 45 x 150 mm

mit Aufhängeloch

Bestell-Nr.	Ausführung	VE	€
70.203	inkl. Bügel	10	5,90



**Nahtroller**

Hartkunststoff, konische Form Ø 35 mm

mit Aufhängeloch

Bestell-Nr.	Ausführung	VE	€
70.210	inkl. Bügel	10	3,90



**Andrückspachtel**

mit stabilem Kunststoff-Blatt. Zum Andrücken und Glätten von Tapetennähten oder als Schneidkante nutzbar.

Bestell-Nr.	Ausführung	B mm	L mm	VE	€
70.700	mit Holzgriff	145	297	12	19,90



**Tapetenspachtel**

harte Ausführung mit abgerundeten Ecken.

Geignet zum Beschneiden und Andrücken von hochwertigen Wandbelägen.

Bestell-Nr.	Ausführung	B mm	L mm	VE	€
70.240	Kunststoff	120	239	12	3,90



**Tapezierschere**

SB-verpackt

Bestell-Nr.	Ausführung	L mm	VE	€
70.427	rostfrei	275	12	10,50



**Schutz-Overall HaWe weiß, mit Kapuze**

55 gr/m<sup>2</sup>, atmungsaktiv, kräftige Ausführung, Gummizug in Arm, Bein und Hüfte. Verwendbar bei Schmutz- und Reparaturarbeiten, sowie als Besucheroverall einsetzbar

SB-verpackt

Bestell-Nr.	Ausführung	Gr	VE	€
251.40	PP, Polypropylen-Overall	XL	5	7,90
251.63		XXL	5	7,90
251.82		XXXL	5	7,90



EN ISO 13982-1:2004+A1:2010

EN 13034:2005+A1:2009



EN ISO 13688

**Schutz-Overall HaWe weiß, mit Kapuze**

60 gr/m<sup>2</sup>, atmungsaktiv, kräftige Ausführung, Gummizug in Arm, Bein und Hüfte. Ideal für Maler- und Lackierarbeiten, chemische und chemikalische Arbeiten Schutzklasse Kat. III

SB-verpackt

Bestell-Nr.	Ausführung	Gr	VE	€
251.56	SMS 3-schichtiges Material	XL	5	9,90
251.74		XXL	5	9,90
251.98		XXXL	5	9,90



**Überziehschuh HaWe weiß**

passend für alle Schuhgrößen, leicht überziehbar

20 Stück in Spenderbox

Bestell-Nr.	Ausführung	VE	€
251.94	Polyethylen mit Gummizug	5	11,90



## ABDECKPLANEN



### Abdeckplane

Leichtplane aus recyclefähigem PE. Zum Abdecken im Innenbereich. Schützt vor Staub, Farbe, Schmutz und Nässe

gefaltet im Polybeutel

Bestell-Nr.	Ausführung	L m	B m	my	VE	€
6060.2	transparent	4	5	9	5	2,30
6060.5		4	12,5	9	5	4,70



### Abdeckplane

Profiplane, begehbar aus recyclefähigem PE, für Handwerk, Hobby und Garten

gefaltet im Polybeutel

Bestell-Nr.	Ausführung	L m	B m	my	VE	€
6061.2	transparent	4	5	15	5	3,00
6061.5		4	12,5	15	5	6,95



### Bauplane

aus recyclefähigem PE, hohe Reißfestigkeit, auch für den Außenbereich

gefaltet im Polybeutel

Bestell-Nr.	Ausführung	L m	B m	my	VE	€
6062.2	transparent	4	5	50	5	6,95
6062.5		4	12,5	50	5	16,95



### Malerfolie

aus recyclefähigem PE. Dünne Ausführung zum Abdecken von Möbeln und wenig beanspruchten Fußböden

auf Rolle im Polybeutel

Bestell-Nr.	Ausführung	L m	B m	my	VE	€
6063.1	transparent	2	50	9	5	7,50

1 my = 0,001 mm

## GEWEBEPLANEN



### Gewebeplane

grün/blau, ca. 75 gr./qm

randverstärkt mit Ösen im Abstand von 1 m, reissfest, wasserdicht, umweltfreundlich

Bestell-Nr.	Ausführung	VE	€
604.23	Schnittmaß 2 x 3 m	20	5,30
604.34	Schnittmaß 3 x 4 m	10	10,50
604.46	Schnittmaß 4 x 6 m	5	20,90
604.68	Schnittmaß 6 x 8 m	3	41,90
604.81	Schnittmaß 8 x 10 m	2	59,90

### Holzabdeckplane

grün/blau ca. 75 gr./qm

speziell zum Abdecken von Holzstössen

Bestell-Nr.	Ausführung	VE	€
604.21	Schnittmaß 2 x 10 m	4	15,90

Vom Schnittmaß sind ca. 15 cm für Randverstärkung abzuziehen!

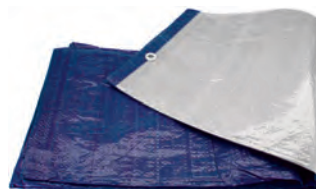

### Gewebeplane

Extra-Stark, blau/silber, ca. 200 gr./qm

UV-stabilisiert, randverstärkt mit Ösen im Abstand von 1 m, verstärkte Eckösen, reissfest, wasserdicht, umweltfreundlich

Bestell-Nr.	Ausführung	VE	€
624.34	Schnittmaß 3 x 4 m	5	25,90
624.46	Schnittmaß 4 x 6 m	2	59,90
624.68	Schnittmaß 6 x 8 m	2	96,90
624.81	Schnittmaß 8 x 10 m	2	161,00
624.12	Schnittmaß 10 x 12 m	1	241,00

### Holzabdeckplane

Extra-Stark, blau/silber, ca. 200 gr./qm

speziell zum Abdecken von Holzstössen

Bestell-Nr.	Ausführung	VE	€
624.21	Schnittmaß 2 x 10 m	2	40,90

Vom Schnittmaß sind ca. 15 cm für Randverstärkung abzuziehen!



### Packdecke

Die Universal-Schutzdecke zum Abdecken und Transportieren. Bei Handwerksarbeiten, bei Maler- und Tapezierarbeiten, als Schutz Ihrer Autositze, oder als universelle Freizeitdecke. Beidseitig vollflächig versteppt.

im PE-Beutel

Bestell-Nr.	Ausführung	L m	B m	VE	€
615.20	Baumwoll-Mischvlies, ca. 320 gr/m <sup>2</sup>	2,1	1,4	20	10,50

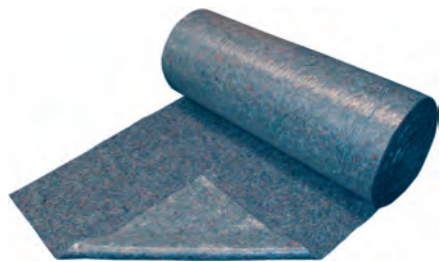

 hergestellt in Deutschland

**Abdeckvlies HaWe Professional**

ca. 250 gr/qm. Zum Abdecken von Oberflächen, glatten Böden, Kunststoffböden, Parkettböden, Teppichböden und Werkstattböden. Das Baumwollvlies saugt wie ein Schwamm: Farben, Öl, Wasser, Gips uvm. Die Unterseite ist beschichtet mit einer Antirutsch-Folie. Nichts kann durchdringen, nichts kann weglaufen oder verschmieren. Gibt Beinen, Geräten, Leitern festen Halt, auch im Treppenbereich. Bleibt auch in zugigen Räumen ohne zusätzliche Fixierung liegen

auf Rollen

Bestell-Nr.	Ausführung	L m	B m	VE	€
606.10	thermofixierte Vliesstoffe	10	1	50	19,90
606.25		25	1	24	41,90
606.50		50	1	12	84,90



 hergestellt in Deutschland

**Abdeckvlies HaWe Professional**

ca. 250 gr/qm. Zum Abdecken von Oberflächen, glatten Böden, Kunststoffböden, Parkettböden, Teppichböden und Werkstattböden. Das Baumwollvlies saugt wie ein Schwamm: Farben, Öl, Wasser, Gips uvm. Die Unterseite ist beschichtet mit einer Antirutsch-Folie. Nichts kann durchdringen, nichts kann weglaufen oder verschmieren. Gibt Beinen, Geräten, Leitern festen Halt, auch im Treppenbereich. Bleibt auch in zugigen Räumen ohne zusätzliche Fixierung liegen **gefaltet im PE-Beutel**

Bestell-Nr.	Ausführung	L m	B m	VE	€
606.41	thermofixierte Vliesstoffe	4	1	5	10,90



**Baufolie**

aus Polyäthylen, transluzent, Folie auf 1 m Breite gefaltet

auf Rollen

Bestell-Nr.	Ausführung	L m	B m	my	VE	€
2.5050	Typ 100	50	2	50	1	25,90
2.5100	Typ 200	50	2	100	1	57,90
4.5200	Typ 400	50	4	200	1	205,00



**Abdeckpapier**

ca. 100 gr/m<sup>2</sup>, saugfähig. Zum Abdecken bei allen Streich-, Staub-, Tapezier- und Schmutzarbeiten

auf Rollen

Bestell-Nr.	Ausführung	L m	B m	VE	€
60.120	100% Recyclingpapier	20	1	5	9,95

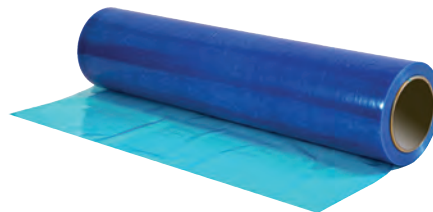

**Schutzfolie**

selbstklebend, vollflächige Standardfolie für diverse kurzfristige Abdekarbeiten im Innen- und Außenbereich. Zum Schutz bei Maler-, Gips- und Fassadenreinigungsarbeiten. Auf Glas- und Steinflächen, Teppichböden, Treppen. **Hinweis:** Vorsicht bei porösen Untergründen, wie Marmor und Kalkstein (Terrakotta) und verwitterten PVC-Untergründen. Vor Verwendung an nicht sichtbaren Stellen eine Test- und Probeverklebung (mind. 24 Std.) vornehmen. Direkte Sonneneinstrahlung vermeiden.

Bestell-Nr.	Ausführung	L m	B cm	my	VE	€
3813.2	blau	100	50	50	1	43,90
3813.3	transparent	100	50	50	1	43,90

## MÜLLSÄCKE



**Müllsäcke HaWe**  
ca. 35 ltr. mit Zugband  
auf Rolle mit Banderole  
545 x 620 + 50 mm

20 St/Rolle

Bestell-Nr.	Ausführung	my	VE	€
603.35	Zuziehsack	28	24	4,40



**Müllsäcke HaWe**  
ca. 60 ltr. mit Zugband  
auf Rolle mit Banderole  
640 x 710 + 50 mm

15 St/Rolle

Bestell-Nr.	Ausführung	my	VE	€
603.60	Zuziehsack	30	24	4,90



**Müllsäcke HaWe**  
ca. 120 ltr.  
auf Rolle mit Banderole,  
1100 x 700 mm

10 St/Rolle

Bestell-Nr.	Ausführung	my	VE	€
603.64	Zuziehsack	35	20	5,95



**Schwergutsäcke HaWe**  
ca. 90 ltr.  
Extra stark für schwere Abfälle  
1000 x 400 + 200 mm

5 St/Pac

Bestell-Nr.	Ausführung	my	VE	€
109.90	gefaltet	100	24	5,50

## MÜLLSÄCKE



**Müllsäcke HaWe**  
ca. 120 ltr.  
auf Rolle mit Banderole,  
1100 x 700 mm

25 St/Rolle

Bestell-Nr.	Ausführung	my	VE	€
109.17	Typ 60	40	10	9,95
109.47	Typ 100	70	16	17,95



109.54



109.24

**Müllsäcke HaWe**  
ca. 240 ltr.  
Seitenfaltensack

Bestell-Nr.	Ausführung	Farbe	my	VE	€
109.54	1250 x 600 + 400 mm, 10 St/Rolle	schwarz	60	10	8,90
109.24	1350 x 650 + 550 mm, 5 St/Rolle	blau	70	10	9,50



### Papiersäcke

ca. 120 ltr.  
zum Entsorgen von Grüngutabfällen. Aus 100% Recyclingpapier - der Umwelt zuliebe,  
besonders reißfest und haben eine gute Nassfestigkeit.  
700 x 950 + 220 mm

5 St/Pac

Bestell-Nr.	Ausführung	gr	VE	€
109.77	Kraftpapier	70/qm	20	14,95



### Müllsack HaWe

Extra groß ca. 2.100 ltr.  
Zum Entsorgen von Dämmmaterial wie z.B. Glaswolle, Styropor usw.  
Seitenfaltensack 2100 x 1200 + 800 mm

6 St/Pac

Bestell-Nr.	Ausführung	my	VE	€
109.99	transparent	38	5	19,50

Das Müllsack-Display finden Sie auf Seite 417

## ARBEITSHANDSCHUHE



### Arbeitshandschuhe

Innenhand gefüttert, mit Stulpe, feuchtigkeitsabweisend.

mit SB-Aufhänger

Bestell-Nr.	Ausführung	Gr	VE	€
542113	Kunstleder	11	12	4,90

## ARBEITSHANDSCHUHE



### Arbeitshandschuhe HaWe Driver

eingenähter Gummizug im Handrücken. Doppelnaht.

mit SB-Aufhänger

Bestell-Nr.	Ausführung	Gr	VE	€
006608	Rinds-Vollleder	8	12	7,35
006609		9	12	7,35
006610		10	12	7,35
006611		11	12	7,35



### Arbeitshandschuhe

Innenhand gefüttert, mit Stulpe, handflächenverstärkt.

mit SB-Aufhänger

Bestell-Nr.	Ausführung	Gr	VE	€
574124	Möbellleder	10,5	12	5,90



### Arbeitshandschuhe Zirkon

Gummizug, kurze Stulpe.

mit SB-Aufhänger

Bestell-Nr.	Ausführung	Gr	VE	€
220010	Ziegenleder, Spandex-Handrücken	10	12	13,65
220011		11	12	13,65



### Arbeitshandschuhe HaWe Bison

schwere Qualität, mit Stulpe.

mit SB-Aufhänger

Bestell-Nr.	Ausführung	Gr	VE	€
574010	Rindkernspaltleder	10	12	6,90



### Arbeitshandschuhe HaWe Multi-Max

elastischer Bund mit Klettverschluss.

mit SB-Aufhänger

Bestell-Nr.	Ausführung	Farbe	Gr	VE	€
879.08	Ziegen-Vollleder,	gelb	8	12	6,50
879.09	Stretch-Spandex-Handrücken	rot	9	12	6,50
879.10		blau	10	12	6,50
879.11		schwarz	11	12	6,50



### Arbeitshandschuhe HaWe Granat

Innenhand gefüttert, gummierte Stulpe, sehr strapazierfähig.

mit SB-Aufhänger

Bestell-Nr.	Ausführung	Gr	VE	€
007509	Rindvollleder	9	12	9,75
007510		10	12	9,75
007511		11	12	9,75



### Arbeitshandschuhe HX 50

gepolsterte Handinnenfläche und Knöchelschutz, zusätzliche Verstärkung an den beanspruchten Stellen

mit SB-Aufhänger

Bestell-Nr.	Ausführung	Gr	VE	€
168.08	Spandex und weiches Synthetikleder	8	12	7,95 AV



## ARBEITSHANDSCHUHE



**Arbeitshandschuhe Shock-Control**  
gepolsterte und verstärkte Handinnenfläche, vibrationsgedämpft. **mit SB-Aufhänger**

Bestell-Nr.	Ausführung	Gr	VE	€
179.09	PU-Leder, Elaston, Vinyl	9	12	16,60
179.10		10	12	16,60
179.11		11	6	16,60



**Arbeitshandschuhe HaWe HEXAFLEX ULTRA**  
nahtloser Feinstrickhandschuh mit Nitrilnoppen. Atmungsaktiv und wasserabweisend. Beschichtung: Nitril-PU-Mikroschaum mit Nitrilnoppen **mit SB-Aufhänger**

Bestell-Nr.	Ausführung	Gr	VE	€
355.08	Polyamid (Nylon), Spandex	8	12	4,50
355.09		9	12	4,50
355.10		10	12	4,50
355.11		11	12	4,50



**Arbeitshandschuhe HaWe HEXAFLEX**  
nahtloser Feinstrickhandschuh. Atmungsaktiv und wasserabweisend. Beschichtung: Nitril-PU-Mikroschaum **mit SB-Aufhänger**

Bestell-Nr.	Ausführung	Gr	VE	€
244.07	Polyamid (Nylon), Spandex	7	12	3,95
244.08		8	12	3,95
244.09		9	12	3,95
244.10		10	12	3,95
244.11		11	12	3,95
244.12		12	12	3,95



**Arbeitshandschuhe HaWe HEXAFLEX 12-Paar-Pack**  
nahtloser Feinstrickhandschuh. Atmungsaktiv und wasserabweisend. Beschichtung: Nitril-PU-Mikroschaum

Bestell-Nr.	Ausführung	Gr	VE	€
844.08	Polyamid (Nylon), Spandex, 12-Paar-Pack	8	12	42,50
844.09		9	12	42,50
844.10		10	12	42,50
844.11		11	12	42,50

## ARBEITSHANDSCHUHE



**Arbeitshandschuhe HaWe Neon**  
nahtloser Handschuh mit Strickbund. Sicherer Griff bei rutschigen Gegenständen. Beschichtung: gesandete Nitrilbeschichtung **mit SB-Aufhänger**

Bestell-Nr.	Ausführung	Gr	VE	€
275.08	Polyester	8	12	3,90
275.09		9	12	3,90
275.10		10	12	3,90
275.11		11	12	3,90
275.12		12	12	3,90



**Handschuhe HaWe Aqua 100**  
höchste Abriebfestigkeit durch Doppelbeschichtung. Öl- und wasserabweisend. Beschichtung: 3/4 Nitril-Beschichtung, sowie zusätzlich gesandete Nitril-Beschichtung **mit SB-Aufhänger**

Bestell-Nr.	Ausführung	Gr	VE	€
263.08	Polyamid (Nylon)	8	12	4,90
263.09		9	12	4,90
263.10		10	12	4,90
263.11		11	12	4,90



**Arbeitshandschuhe HaWe Aircon**  
nahtloser Feinstrickhandschuh mit Klimafunktion/temperaturlausgleichend. Sehr Atmungsaktiv. Beschichtung: Nitrilschaum **mit SB-Aufhänger**

Bestell-Nr.	Ausführung	Gr	VE	€
467.08	Viskose aus Bambusfaser, Elaston	8	12	4,85
467.09		9	12	4,85
467.10		10	12	4,85
467.11		11	12	4,85



**Montagehandschuhe HaWe Special Lite**  
extrem dünner Feinstrickhandschuh, touchscreenfähig. Beschichtung: Polyurethan (PU) **mit SB-Aufhänger**

Bestell-Nr.	Ausführung	Gr	VE	€
050.08	Polyamid (Nylon)	8	12	3,85
050.10		10	12	3,85





EN388  
3131X

**Arbeitshandschuhe NYLOTEX**

Feinstrick mit Strickbund. Extreme Griffigkeit. Rutschfreies und sicheres Arbeiten.  
Beschichtung: Latex schrumpfgeraut **mit SB-Aufhänger**

Bestell-Nr.	Ausführung	Gr	VE	€
330.08	Nylon	8	12	2,90
330.09		9	12	2,90
330.10		10	12	2,90
330.11		11	12	2,90



EN388  
3131X

**Arbeitshandschuhe NYLOTEX 12-Paar-Pack**

Feinstrick mit Strickbund. Extreme Griffigkeit. Rutschfreies und sicheres Arbeiten.  
Beschichtung: Latex schrumpfgeraut

Bestell-Nr.	Ausführung	Gr	VE	€
812.08	Nylon, 12-Paar-Pack	8	1	28,90
812.09		9	1	28,90
812.10		10	1	28,90
812.11		11	1	28,90



EN388  
3121

**Nylon-Strickhandschuhe HaWe Stukky**

optimales Tastempfinden und höchste Fingerfertigkeit.  
Beschichtung: Polyurethan (PU) **mit SB-Aufhänger**

Bestell-Nr.	Ausführung	Gr	VE	€
413.08	Polyamid (Nylon)	8	12	1,95
413.09		9	12	1,95
413.10		10	12	1,95
413.11		11	12	1,95



EN388  
4131X

**Nylon-Strickhandschuhe HaWe Stukky**

optimales Tastempfinden und höchste Fingerfertigkeit.  
Beschichtung: Polyurethan (PU) **mit SB-Aufhänger**

Bestell-Nr.	Ausführung	Gr	VE	€
426.07	Polyamid (Nylon)	7	12	1,95
426.08		8	12	1,95
426.09		9	12	1,95
426.10		10	12	1,95
426.11		11	12	1,95



EN388  
4X43D

**Schnitenschutz-Handschuhe HaWe Stufe D**

mit Strickbund. Extrem schneidfestes Material, reißfest, hohe Beständigkeit gegen Abrieb und Feuchtigkeit.  
Beschichtung: Polyurethan (PU) **mit SB-Aufhänger**

Bestell-Nr.	Ausführung	Gr	VE	€
280.08	Spezialgarn	8	12	7,75
280.09		9	12	7,75
280.10		10	12	7,75
280.11		11	12	7,75



EN388  
1140

**Noppenhandschuhe**

Strickhandschuhe, beidseitig tragbar.  
Beschichtung: PVC-Punktbenopfung **mit SB-Aufhänger**

Bestell-Nr.	Ausführung	Gr	VE	€
130.08	Nylon/Baumwolle	8	12	2,60
130.09		9	12	2,60
130.10		10	12	2,60
130.11		11	12	2,60



EN388  
1140

**Noppenhandschuhe**

Strickhandschuhe, beidseitig tragbar, wärmeisolierend.  
Beschichtung: PVC-Punktbenopfung **mit SB-Aufhänger**

Bestell-Nr.	Ausführung	Gr	VE	€
400.81	Nylon/Baumwolle	10	12	3,85



**Trikothandschuhe HaWe**

Baumwoll-Trikot. Weiß gebleicht, mit Schichtel, hautfreundlich, gutes Tastgefühl hoher Tragekomfort. Hand- und Produktschutz vor Schmutz, Fingerabdrücken, Unterziehhandschuh.

Bestell-Nr.	Ausführung	Gr	VE	€
400.10	reine Baumwolle 12 Paar/Pack	10	1	14,35
400.22	reine Baumwolle 2-Paar-SB	10	6	2,95

## ARBEITSHANDSCHUHE



### Nitril-Handschuhe HaWe

öl- und fettabweisend, widerstandsfähig gegen Abrieb.  
Beschichtung: Nitril

mit SB-Aufhänger

Bestell-Nr.	Ausführung	Gr	VE	€
858.08	Baumwolle	8	12	2,90
858.09		9	12	2,90
858.10		10	12	2,90
858.11		11	12	2,90



### Nitril-Handschuhe HaWe 12-Paar-Pack

öl- und fettabweisend, widerstandsfähig gegen Abrieb.  
Beschichtung: Nitril

Bestell-Nr.	Ausführung	Gr	VE	€
862.08	Baumwolle, 12-Paar-Pack	8	1	28,90
862.09		9	1	28,90
862.10		10	1	28,90
862.11		11	1	28,90



### Nitril-Handschuhe HaWe TÜV-geprüft

flüssigkeits- und ölabweisend. Segeltuchstulpe. Sehr widerstandsfähig gegen Abrieb.  
Beschichtung: Nitril

mit SB-Aufhänger

Bestell-Nr.	Ausführung	Gr	VE	€
750.10	Baumwolle-Jersey	10	12	4,90



### Latex-Handschuhe HaWe

widerstandsfähig gegen viele Öle, Fette, usw.  
Beschichtung: Latex schrumpfgeraut

mit SB-Aufhänger

Bestell-Nr.	Ausführung	Gr	VE	€
650351	Baumwolle	10	12	4,90

## ARBEITSHANDSCHUHE

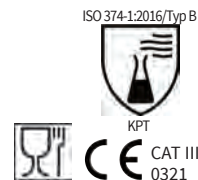

### Nitril-Einweghandschuhe

Profiqualität, schwere Ausführung, schwarz. Texturierte Fingerspitzen für exzellenten Griff. Hohe Elastizität, sehr reißfest, öl- und fettbeständig. Medizinische Handschuhe zum einmaligen Gebrauch. Für Lebensmittelkontakt geeignet.

80 Stück in Kartonbox

Bestell-Nr.	Ausführung	Gr	VE	€
602.00	Nitril, latexfrei, ungedert	M	10	16,90
603.00		L	10	16,90
604.00		XL	10	16,90



### Latex - Einmalhandschuhe

100 % Latex, nahtlos, beidseitig tragbar, flüssigkeitsdicht. Medizinische Handschuhe zum einmaligen Gebrauch. Für Lebensmittelkontakt geeignet.

100 Stück in Kartonbox

Bestell-Nr.	Ausführung	Gr	VE	€
801.00	gedert	L	10	12,90
709.00	ungepert	L	10	13,90

**Haushandshandschuhe Latex**

flexibel, gute Griffestigkeit, Länge ca. 300 mm.

**SB-verpackt**

Bestell-Nr.	Ausführung	Gr	VE	€
649.07	Naturlatex mit Baumwollvelourisierung	7/S	12	3,70
649.08		8/M	12	3,70
649.09		9/L	12	3,70
649.10		10/XL	12	3,70

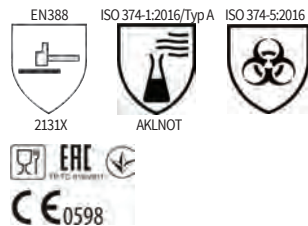
**Chemikalien-Schutzhandschuhe**sehr weich und angenehm zu tragen. Länge ca. 300 mm.  
Beschichtung: Latex geraut

Bestell-Nr.	Ausführung	Gr	VE	€
622.01	Baumwollgewebe	10	12	12,90
622.11		11	12	12,90

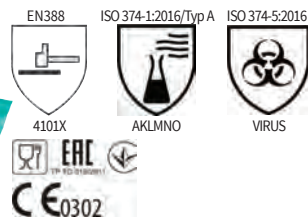
**Chemikalien-Schutzhandschuhe**

velourisiertes Handflächenprofil. Länge ca. 320 mm. Ideal für trockene oder nasse Arbeitsbereiche mit erforderlichem Chemikalienschutz

**SB-verpackt**

Bestell-Nr.	Ausführung	Gr	VE	€
345.08	Nitrilkautschuk	8	12	4,35
345.09		9	12	4,35
345.10		10	12	4,35
345.11		11	12	4,35

## ARBEITSHANDSCHUHE



### Arbeitshandschuhe BETONMAX

extrem strapazierfähig. Ideal für Pflastersteine, Bordsteine und andere Bauarbeiten.  
Beschichtung: Naturlatex profiliert **mit SB-Aufhänger**

Bestell-Nr.	Ausführung	Gr	VE	€
259.10	Baumwoll-Polyester	10	12	3,60



### Arbeitshandschuhe HaWe PowerGrip

hervorragender Naß- und Trockengrip. Geeignet für Stuckateure, Gerüstbauer, Holz-/ Tief- und Hochbau.  
Beschichtung: Latex schrumpfgeraut **mit SB-Aufhänger**

Bestell-Nr.	Ausführung	Gr	VE	€
666.08	Polyester	8	12	3,90
666.09		9	12	3,90
666.10		10	12	3,90
666.11		11	12	3,90

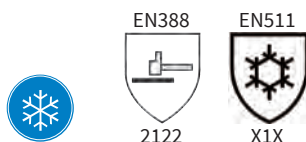

### Winterhandschuhe HaWe KX4

robuster Handschuh aus ca. 1,3 mm starkem Rindsvollleder für starke Beanspruchung. Doppelt genäht für lange Haltbarkeit, gummierte Stulpe und Handrücken aus Baumwolle.  
Mit Thermo-Futter für optimalen Kälteschutz. **mit SB-Aufhänger**

Bestell-Nr.	Ausführung	Gr	VE	€
579.10	Premium Lederqualität	10	12	8,90

## ARBEITSHANDSCHUHE



### Winterhandschuhe HaWe GRIZZLY NR. 1

nahtlos gestrickt. Feuchtigkeitsabweisend. Sehr guter Kälteschutz, kälteisolierend.  
Beschichtung: Latexschaum aufgeraut **mit SB-Aufhänger**

Bestell-Nr.	Ausführung	Gr	VE	€
268.09	Acryl	9	12	6,90
268.10		10	12	6,90
268.11		11	12	6,90



### Winterhandschuhe HaWe Winter Blocker

nahtlos gestrickt. Feuchtigkeitsabweisend. Sehr guter Kälteschutz, guter Grip.  
Beschichtung: Latex schrumpfgeraut **mit SB-Aufhänger**

Bestell-Nr.	Ausführung	Gr	VE	€
188.08	Baumwoll-Schlingengewebe	8	12	5,90
188.09		9	12	5,90
188.10		10	12	5,90
188.11		11	12	5,90



### Winterhandschuhe HaWe KX5

Nylonhandschuhe mit Terry-Schlingengewebe innen. Mit Strickbund, höchster Tragekomfort, höchste Fingerfertigkeit.  
Beschichtung: gesandete Nitril-Beschichtung, teilbeschichtet auf Innenhand und Fingerkuppen. **mit SB-Aufhänger**

Bestell-Nr.	Ausführung	Gr	VE	€
390.08	Nylon	8	12	8,35
390.09		9	12	8,35
390.10		10	12	8,35
390.11		11	12	8,35



### Winterhandschuhe HaWe KX7

mit Strickbund, extrem weich und anschmiegsam, perfekte Flexibilität, höchste Fingerfertigkeit.  
Beschichtung zweifach: Nylonträger mit Latex-Vollbeschichtung, gesandete Latex-Teilbeschichtung auf Innenhand und Fingerkuppen. **mit SB-Aufhänger**

Bestell-Nr.	Ausführung	Gr	VE	€
756.09	Nylon	9	12	8,90
756.10		10	12	8,90
756.11		11	12	8,90

## ARBEITSHANDSCHUHE



192.05



195.05



196.00

### Kinder-Handschuh

Nahtloser Feinstrick-Kinderhandschuh, für alle kleinen Hobbygärtner. Sehr gute Passform, hoher Tragekomfort. Dieser Handschuh hat eine Latex-Schaum-Beschichtung in Trägerfarbe und bietet einen sehr guten Grip. Elastisches Bündchen.

EN 420 CE Kat 1  
mit SB-Aufhänger

Bestell-Nr.	Ausführung	Gr	VE	€
192.05	blau	5-8 Jahre	6	3,90
195.05	pink	5-8 Jahre	6	3,90
196.00	Display gefüllt 18x blau/18x pink		1	117,00



### Kinder-Handschuh HaWe

weiches Ziegenleder, Displayaufsteller leer siehe S. 280

EN 420 CE  
mit SB-Aufhänger

Bestell-Nr.	Ausführung	Gr	VE	€
106.04	farbig sortiert	4- 6 Jahre	12	8,25
106.05		6- 8 Jahre	12	8,25
106.06		8-10 Jahre	12	8,25



### Display Kinderhandschuhe leer

praktisches Karton-Display 35 x 24 x 13/18 cm für den besseren Verkauf. Bei Abnahme von 36 Paar Handschuhen sortiert, erhalten Sie den Display-Aufsteller kostenlos.

Bestell-Nr.	Ausführung	VE	€
106.07	Display-Aufsteller leer	1	7,90

## ARBEITSKLEIDUNG



700.00

700.01

700.02

700.03

### Wintermütze HaWe

100 % Polyacryl-Strickhaube mit sehr angenehm zu tragenden 3M-Thinsulate-Futter Universalgröße

Bestell-Nr.	Ausführung	Farbe	VE	€
700.00	mit Reflektionsstreifen	leuchtorange	12	7,45
700.01	mit Reflektionsstreifen	schwarz	12	7,45
700.02	mit Reflektionsstreifen	weiß	12	7,45
700.03	mit Reflektionsstreifen	leuchtgelb	12	7,45



### LED - Wintermütze

mit herausnehmbarer LED-Leuchte. 4 Leuchtstärken. Leuchtdauer ca. 60 Minuten. Akku über USB-Anschluss aufladbar. 100 % Polyacryl-Strickhaube. Waschbar bei 30° (ohne LED). Universalgröße

mit SB-Aufhänger

Bestell-Nr.	Ausführung	Farbe	VE	€
799.01	mit Reflexionsstreifen	schwarz	12	9,90
799.03		leuchtgelb	12	9,90



7110.0



7111.0

EN20471



### Warnweste HaWe

mit zwei Reflexstreifen und Klettverschluss, EN 20471:2013 Klasse 2 CE SB-verpackt

Bestell-Nr.	Ausführung	Gr	Farbe	VE	€
7110.0	100% Polyester	XL	neonorange	5	5,90
7111.0	100% Polyester	XL	neongelb	5	5,90



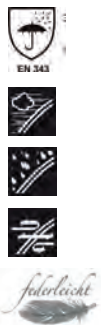

**PU-Stretch Regenjacke**

EN 343 Klasse 3/1 · EN ISO 13688

- PU auf Polyester-Trägermaterial Wassersäule 8000 mm
- extrem leichtes, geschmeidiges Material
- Nähte doppelt verschweißt
- verdeckter Front-Reißverschluss mit zusätzlichen Druckknopfverschlüssen
- im Kragen integrierte Kapuze mit Kordelzug
- elastische Ärmelmanschetten mit zusätzlichen Klettverschlüssen
- Rückenventilation
- Saum-Schnürzug
- 2 Taschen

SB-verpackt

Bestell-Nr.	Ausführung	gr	VE	€
731.09	wind- und wasserdicht, atmungsaktiv	M	10	38,90
731.10		L	10	38,90
731.11		XL	10	38,90
731.12		XXL	10	38,90
731.13		XXXL	10	38,90

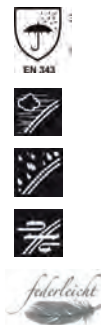

**PU-Stretch Regenlatzhose**

EN 343 Klasse 3/1 · EN ISO 13688

- PU auf Polyester-Trägermaterial, Wassersäule 8000 mm
- extrem leichtes, geschmeidiges Material
- Nähte doppelt verschweißt
- Hosenbeinabschluss verstellbar mittels Klett Tasche
- Reißverschluss in der äußeren Beinnaht für besseren Ein- und Ausstieg
- elastischer Träger mit verstellbaren Schnellverschluss-Schnallen auf Front und Rücken
- Weitenverstellung in der Taille mittels Druckknopf

SB-verpackt

Bestell-Nr.	Ausführung	gr	VE	€
742.09	wind- und wasserdicht, atmungsaktiv	M	20	31,90
742.10		L	20	31,90
742.11		XL	20	31,90
742.12		XXL	20	31,90

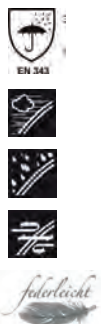

**PU-Stretch Regenbundhose**

EN 343 Klasse 3/1 · EN ISO 13688

- PU auf Polyester-Trägermaterial, Wassersäule 8000 mm
- extrem leichtes, geschmeidiges Material
- Nähte doppelt verschweißt
- Hosenbeinabschluss verstellbar mittels Klett Tasche
- Reißverschluss in der äußeren Beinnaht für besseren Ein- und Ausstieg
- elastischer Taillenbund mit zusätzlichem Schnürzug

SB-verpackt

Bestell-Nr.	Ausführung	gr	VE	€
757.09	wind- und wasserdicht, atmungsaktiv	M	20	27,90
757.10		L	20	27,90
757.11		XL	20	27,90
757.12		XXL	20	27,90



**Softshelljacke**

Polyester/Elasthan, doppellagiger Windstopper hinter dem Reißverschluss innen, Klettverschluss und Gummizug an den Ärmelabschlüssen, Reflexbiesen auf Brust und Rückseite der Ärmel, Innentasche, Brusttasche, Seitentaschen, verlängerter Rücken, wasser- und windabweisendes Material, sportlicher Schnitt, abnehmbare Kapuze separat erhältlich, Kordelzug im Saum.

Bestell-Nr.	Ausführung	Farbe	Gr	VE	€
433.07	Polyester/Elasthan	schwarz/grau	XXXL	1	52,90 AV



432.00



433.00

**Kapuze**

passend zu Softshelljacken und Softshellwesten. Mit Klettverschluss am Hals, mit Schirm, Fixierung mit Reißverschluss, Kordelzug an der Seite.

Bestell-Nr.	Ausführung	Farbe	VE	€
432.00	Polyester/Elastan	blau	1	9,90 AV
433.00		schwarz/grau	1	9,90 AV



472.03



473.07

**Softshellweste**

Polyester/Elasthan, doppellagiger Windstopper hinter dem Reißverschluss innen, Reflexbiesen auf Brust und Rücken, Innentasche, Brusttasche, Seitentaschen, wasser- und windabweisendes Material, sportlicher Schnitt, abnehmbare Kapuze separat erhältlich, Kordelzug im Saum.

Bestell-Nr.	Ausführung	Farbe	Gr	VE	€
472.03	Polyester/Elasthan	blau	M	1	39,90 AV
473.07	Polyester/Elasthan	schwarz/grau	XXXL	1	39,90 AV



**Pilotenjacke**

Baumwolle/Polyester, wasserabweisende HIT-Beschichtung, abnehmbare Ärmel, hochwertiges, herausnehmbares Polar-Fleece, einrollbare Kapuze, je zwei Brust- und Seitentaschen, Smartphone-Tasche, Ärmeltasche, Innentaschen, Reflexbiesen auf Vorderseite, 2-Wege-Reißverschluss.

Bestell-Nr.	Ausführung	Farbe	Gr	VE	€
417.03	Baumwolle/Polyester	schwarz	M	1	47,60 AV

## SICHERHEITSSCHUHE



### Sicherheitshalbschuhe S3

mit Überkappe aus Stahl, Oberfläche aus strapazierfähigem Vollleder, widerstandsfähige PU / TPU-Sohle, ergonomisch geformte Einlegesohle, durchtrittsichere Stahlzwischensohle, ansprechendes Design, abgeflachte Ferse für eine natürliche Abrollbewegung, Zehenkappenweite 11.

Bestell-Nr.	Ausführung	Gr	VE	€
821.41	Vollleder, schwarz	41	1	45,90
821.42		42	1	45,90
821.43		43	1	45,90
821.44		44	1	45,90
821.45		45	1	45,90
821.46		46	1	45,90



### Sicherheitsschnürstiefel S3

mit Überkappe aus Stahl, Oberfläche aus strapazierfähigem Vollleder, widerstandsfähige PU / TPU-Sohle, ergonomisch geformte Einlegesohle, durchtrittsichere Stahlzwischensohle, ansprechendes Design, abgeflachte Ferse für eine natürliche Abrollbewegung, Zehenkappenweite 11. Gut gepolsterter Schaft für bestmöglichen Halt und Komfort.

Bestell-Nr.	Ausführung	Gr	VE	€
833.41	Vollleder, schwarz	41	1	45,90
833.42		42	1	45,90
833.43		43	1	45,90
833.44		44	1	45,90
833.45		45	1	45,90
833.46		46	1	45,90

## STIEFEL



S5



### Bau-Sicherheitsstiefel S5 gelb

EN ISO 20345 S5 SRA,

Material: Schaft: PVC, Sohle: PVC/Nitril, Gewicht: 2,1 kg/Pair, Schafthöhe ca. 38 cm. Hohe Flexibilität auch bei niedrigen Temperaturen. Stahlkappe und korrosionsfreie Stahlzwischensohle. Antistatische, bedingt öl-, säure-, benzin- und fettbeständige Laufsohle.

Bestell-Nr.	Ausführung	Gr	VE	€
866.39	mit Stahlkappe und Stahlzwischensohle	39	6	38,90
866.40		40	6	38,90
866.41		41	6	38,90
866.42		42	6	38,90
866.43		43	6	38,90
866.44		44	6	38,90
866.45		45	6	38,90
866.46		46	6	38,90
866.47		47	6	38,90
866.48		48	6	38,90



### PVC-Stiefel schwarz

EN ISO 20347 O4 SRA, Material: Schaft: PVC, Sohle: PVC, Schafthöhe: ca. 38 cm

Bestell-Nr.	Ausführung	Gr	VE	€
850.39	mit Textilfutter	39	8	18,90
850.40		40	8	18,90
850.41		41	8	18,90
850.42		42	8	18,90
850.43		43	8	18,90
850.44		44	8	18,90
850.45		45	8	18,90
850.46		46	8	18,90
850.47		47	8	18,90
850.48		48	8	18,90

## KNIESCHONER



### ZERTIFIZIERT NACH DIN EN 14404:2004 + A1:2010

#### Durchstichfestigkeit:

Stufe 0: kein Durchstichschutz, nur für glatte und ebene Flächen

Stufe 1: Durchstichfest bis 100 N

Stufe 2: Durchstichfest bis 250 N



#### Knieschoner

aus Polyurethan FCKW-frei geschäumt, hinterläßt keine Streifen auf Fliesen, Parkett usw.

DIN EN 14404 Stufe 0

Bestell-Nr.	Ausführung	BE	VE	€
386.00	Schalenform, Bandbreite 40 mm	Pa	20	18,30



#### Knieschoner

aus Polyurethan, FCKW-frei geschäumt, hinterläßt keine Streifen auf Fliesen, Parkett usw.

DIN EN 14404 Stufe 2

Bestell-Nr.	Ausführung	BE	VE	€
386.01	Schalenform, Bandbreite 50 mm	Pa	20	24,60
386.02	Kastenform, Ergo-Fix, Bandbreite 40 mm	Pa	20	29,50



#### Knieschoner Ergo

ergonomische Formgebung, optimaler Schutz, Entlastung der Kniescheibe, bessere Belüftung, hoher Tragekomfort auch beim Gehen. Aus Polyurethan FCKW-frei geschäumt. Hinterläßt keine Streifen auf Fliesen, Parkett usw. **DIN EN 14404 Stufe 2**

Bestell-Nr.	Ausführung	BE	VE	€
386.03	Kastenform, Ergo-Fix, Bandbreite 40 mm	Pa	20	33,50



#### Einschubknieschoner für Arbeitshosen

superleicht und weich. Das Material bleibt lange dauerelastisch.

DIN EN 14404 Stufe 0-1

Bestell-Nr.	Ausführung	BE	VE	€
387.00	Wabenpolster	Pa	1	13,95

## KNIESCHONER



386.11



386.22



386.33

### Knieschoner-Ersatzteile

Bestell-Nr.	Ausführung	BE	VE	€
386.11	Ersatzriemen-Set für Kniesch. 386.00 + .01	Pac	1	9,40
386.22	Ersatzriemen 31 cm lang, 4 cm breit	St	1	2,60
386.33	Ergo-Fix	St	1	5,20



#### Knieschoner Allround

hochwertiger Knieschoner mit hohem Tragekomfort. Flexibel und wasserbeständig. Optimale Passform und hohe Druckentlastung. Ergonomisch geformtes Innenkissen mit abriebfester Außenhülle

DIN EN 14404 Stufe 0

Bestell-Nr.	Ausführung	BE	VE	€
565.65	Neoprenhülle	Pa	1	59,90



#### Knieschoner mit Gel-Einlage

reißfestes Nylongewebe, weiche Polsterung durch Silikon-Einlagen, breiter Klettverschluß-Riemen

DIN EN 14404 Stufe 1

Bestell-Nr.	Ausführung	BE	VE	€
565.08	unverwüstlich mit rutschfester PVC-Kappe	Pa	12	27,90



#### Knieschoner mit Gelenk

abriebfest, nicht durchstechbar, optimale Druckverteilung, hoher Tragekomfort

DIN EN 14404 Stufe 2

Bestell-Nr.	Ausführung	BE	VE	€
565.07	Hartschale mit Weichschaum-Polster	Pa	10	42,50
565.17	Ersatz-Riemen 34 cm lang, 3 cm breit	St	2	4,90
565.27	Ersatz-Knöpfe	St	2	2,40

## KNIESCHONER



### Kniesitzkissen ERGO

für Beruf und Hobby, für Innen- und Außenbereich, ideal bei feuchtem Untergrund.

SB-verpackt

Bestell-Nr.	Ausführung	L mm	B mm	Stä mm	VE	€
367.00	aus hochwertigem PUR	340	175	35	10	25,90



### Mehrzweckkissen

Ideal für Werkstatt, Haus, Garten, Garage, Friedhof oder für sonstige Tätigkeiten wo man sich hinknien oder sitzen muss.

Bestell-Nr.	Ausführung	L mm	B mm	H mm	VE	€
368.00	mit Tragegriff, aus EVA	450	220	30	10	10,90

## KNIEROLLER



### Knieroller Blitzfux® Hybrid

Traglast bis 125 kg. Für alle Arbeiten am Boden, schonend für Knie und Rücken. Ermöglicht bewegliches, flexibles Arbeiten nah am Boden durch 4 hochwertige Lenkrollen. Breiter Kantenschutz aus glasfaserverstärktem Kunststoff mit Griffen auf beiden Seiten

Kartonverpackt

Bestell-Nr.	Ausführung	kg	VE	€
390.00	mit Polsterauflage	2,99	1	190,00

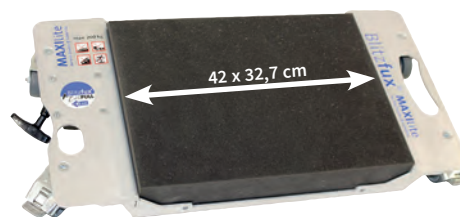

### Knieroller Blitzfux® Maxilite

Traglast bis zu 200 kg. Mit eingebauter Cable-Pullbox auch als Transportwagen zu verwenden. Ermöglicht bewegliches, flexibles Arbeiten nah am Boden durch 4 Doppelrollen, Durchmesser 50 mm (2 Rollen mit Bremse). Mit herausnehmbarem PUR Schaumstoffpolster. Polsterbreite bzw. Kniebreite 42 x 32,7 cm

Kartonverpackt

Bestell-Nr.	Ausführung	kg	VE	€
390.01	aus Aluminium	4,6	1	439,00



### Knieroller Multiscooter

Traglast bis zu 220 kg. Mit eingebauter Cable-Pullbox auch als Transportwagen zu verwenden für z.B. Farbeimer oder Anrührer. Ermöglicht bewegliches, flexibles Arbeiten nah am Boden durch 4 Doppelrollen, Durchmesser 75 mm (2 Rollen mit Bremse, sowie eine Rolle mit Fixierung zum Ziehen des Multiscooters). Mit herausnehmbarem PUR Schaumstoffpolster. Polsterbreite bzw. Kniebreite 54 x 33 cm.

Kartonverpackt

Bestell-Nr.	Ausführung	kg	VE	€
390.02	aus Aluminium	5,8	1	499,00



## GEHÖR-SCHÜTZER



### Gehörschutzstöpsel HaWe Basic

Glatte, konisch geformte Oberfläche. Hoher Tragekomfort.

5-Paar-SB-verpackt

Bestell-Nr.	Ausführung	VE	€
5812.5	PU-Schaum, SNR = 34dB	10	3,95



### Gehörschutzstöpsel

5 Paar Kartonverpackt

Bestell-Nr.	Ausführung	VE	€
5811.5	EAR classic, Polymerschaum, SNR = 31 dB	1	2,90



### Gehörschutzstöpsel HaWe Silikon

sehr gute Passform. Wiederverwendbar und waschbar. Lange Lebensdauer.

2-Paar-SB-verpackt

Bestell-Nr.	Ausführung	VE	€
5812.2	inkl. Aufbewahrungsbox SNR = 31 dB	5	5,90



### Gehörschutzstöpsel

Komfortabler Gehörschutzstöpsel mit Sicherheitstrageband

SB-verpackt

Bestell-Nr.	Ausführung	Gr	VE	€
556.00	wiederverwendbar	M	10	5,50



### Bügelgehörschutz

flexibles Bügelkonzept für einfache Handhabung. Kann sowohl als Kopf- und Kinnbügel, als auch als Nackenbügel getragen werden. Stöpsel dringen nicht ins Ohr ein.

SB-verpackt

Bestell-Nr.	Ausführung	VE	€
556.20	inkl. 2 Ersatzstöpsel	10	7,90

## GEHÖR-SCHÜTZER



### Gehörschutzspender HaWe Profi

gute Passform. Glatte, konisch geformte Oberfläche

im 100-Paar-Spender

Bestell-Nr.	Ausführung	VE	€
5812.0	jedes Paar einzeln verpackt SNR = 34 dB	1	29,90



### Gehörschutzstöpsel Contours

SNR 35 = dB, aus dämmstarkem Schaumstoff, tiefgeschäumt und nicht gestanzt. Erfüllt die Kriterien der DGUV für den Straßenverkehr und Gleisoberbau.

im 200-Paar-Spender

Bestell-Nr.	Ausführung	Gr	VE	€
5811.3	Contours, jedes Paar einzeln verpackt	S	1	79,90



### Gehörschutzspender EAR Soft

SNR = 34 dB

im 250-Paar-Spender

Bestell-Nr.	Ausführung	VE	€
5811.2	jedes Paar einzeln verpackt	1	83,90



### Gehörschutzstöpsel PuraFit

SNR 36 = dB, aus dämmstarkem Schaumstoff, tiefgeschäumt und nicht gestanzt. Erfüllt die Kriterien der DGUV für den Straßenverkehr und Gleisoberbau.

50 Paar lose in Dose

Bestell-Nr.	Ausführung	Gr	VE	€
5811.7	PuraFit, SNR 36 dB	L	1	22,90

## GEHÖR-SCHÜTZER



1013.9



1013.5

### Gehörschutzspender Contours

befüllt, ohne Wandhalterung, SNR = 35 dB

Bestell-Nr.	Ausführung	Gr	VE	€
1013.9	Contours, 500 Paar	S	1	165,00
1013.5	Nachfüllbeutel Contours, 500 Paar	S	1	152,00



1013.8



1013.4

### Gehörschutzspender PuraFit

befüllt, ohne Wandhalterung, SNR = 36 dB.

Erfüllt die Kriterien der DGUV für den Straßenverkehr und Gleisoberbau.

Bestell-Nr.	Ausführung	Gr	VE	€
1013.8	PuraFit, 500 Paar	L	1	157,00
1013.4	Nachfüllbeutel PuraFit, 500 Paar	L	1	144,00



### Wandhalterung

für Gehörschutzspender

Bestell-Nr.	Ausführung	VE	€
1013.1	Wandhalter aus Kunststoff, für Spender	1	11,50



311.00



311.60

### Kinder-Gehörschutz

SNR = 26 dB, EN 352-1:2002

SB-verpackt

Bestell-Nr.	Ausführung	Farbe	VE	€
311.00	Boys	blau	1	14,50
311.60	Girls	pink	1	13,00

## GEHÖR-SCHÜTZER



### Gehör-Schützer

leicht und komfortabel für alle Lärmsituationen ohne große Pegelspitzen.

Bügel und Kapsel aus Kusto

SB-verpackt

Bestell-Nr.	Ausführung	gr	VE	€
308.00	SNR = 23 dB	170	4	15,50



### Gehör-Schützer Profi

sehr leicht und komfortabel, extra breiter und gepolsterter Bügel.

Zweipunkt-Aufhängung mit längenverstellbaren Bügeldrähten.

Sehr weiche Ohrpolster, SNR = 32 dB

SB-verpackt

Bestell-Nr.	Ausführung	gr	VE	€
320.00	für starken Lärm	384	5	24,90



### Gehör-Schützer mit Radio 3M Peltor

Radio hören und das Gehör schützen - gleichzeitig!

Hoher Tragekomfort, gleichmäßige Druckverteilung,

Kopfbügel verstellbar. Mit 3,5 mm Audioeingang auch

als Kopfhörer für MP3-Player geeignet, SNR = 32 dB

Schachtelpackung

Bestell-Nr.	Ausführung	gr	VE	€
309.00	Work Tunes Pro FM, für starken Lärm	340	1	229,00

passende Batterien 2x Mignon AA, siehe S. 348



### Gehör-Schützer Pro Tac III Slim

mit aktiver, pegelabhängiger Dämmtechnologie zum Wahrnehmen von

Umgebungsgeräuschen, dies macht es Ihnen möglich sich bei lautem Lärm

auf die Arbeit zu konzentrieren und mit Ihrem Umfeld zu kommunizieren,

ohne den Gehörschutz abnehmen zu müssen. 5 Lautstärkestufen.

Anschließen von Zweibege-Funkgerät oder Handy über 3,5 mm Buchse

möglich (auf 82 dB begrenzt). SNR = 26 dB

Schachtelpackung

Bestell-Nr.	Ausführung	gr	VE	€
312.00	pegelabhängiger Gehörschutz	303	1	229,00



306.00

306.01



**Gehör-Schützer 3M Peltor**

hoher Tragekomfort, gleichmäßige Druckverteilung, Kopfbügel verstellbar. Ideal für Hobby, Werkstatt, Industrie und Bau, Rasenmähen. Für geringen Lärm, SNR 27 dB

SB-verpackt

Bestell-Nr.	Ausführung	gr	VE	€
306.00	Optime I, Allrounder	135	20	37,50
306.01	Optime I, mit Steckbefestigung für Helm	1		44,90



**Gehör-Schützer 3M Peltor**

hoher Tragekomfort, gleichmäßige Druckverteilung, Kopfbügel verstellbar. Für Flughäfen, Stahlindustrie, Bergbau u.a. für starken Lärm, SNR 31 dB

SB-verpackt

Bestell-Nr.	Ausführung	gr	VE	€
307.00	Optime II, für starken Lärm	210	20	47,50



**Gehör-Schützer 3M Peltor**

hoher Tragekomfort, gleichmäßige Druckverteilung, Kopfbügel verstellbar. Doppelschalige Kapseln, Dichtungsringe mit Schaumstoff, SNR 34 dB

SB-verpackt

Bestell-Nr.	Ausführung	gr	VE	€
310.10	Optime III, für extremen Lärm	265	20	55,90



**Hygiene-Set für Gehörschützer**

Polster und Innenauskleidung

paarweise SB-verpackt

Bestell-Nr.	Ausführung	VE	€
306.02	HYX1, für Modell Optime I + X1A	1	19,70
307.02	HYX2, für Modell Optime II + X2A	1	20,90
310.12	HY 54, für Modell Optime III	1	23,90
370.33	HYX3, für Modell X3A	1	19,90



**KAPSELGEHÖRSCHUTZ IN EINER NEUEN DIMENSION!**

- 3M™ PELTOR™ X-SERIE -

- modernes Design
- leichte doppelschalige Kapseln, die viel Platz bieten und somit Wärme und Feuchtigkeit minimieren
- verstellbarer Kopfbügel mit isolierten Drähten, keine frei stehenden Metalle
- einfache Anpassung des Kopfbügels - dadurch sehr hoher Tragekomfort
- robust



**Gehör-Schützer 3M Peltor**

zum Schutz vor **schwachem Lärm** in der Industrie, beim Rasenmähen, Bohren usw., SNR 27 dB

Bestell-Nr.	Ausführung	gr	VE	€
370.01	X1A grün	186	20	48,00



**Gehör-Schützer 3M Peltor**

zum Schutz vor **mäßigen bis hohen Schallpegeln** in der Industrie, bei Straßenarbeiten, Bauarbeiten usw., SNR 31 dB

Bestell-Nr.	Ausführung	gr	VE	€
370.02	X2A gelb	222	20	61,90



**Gehör-Schützer 3M Peltor**

mit neu entwickeltem Zwischenring der die Dämmwirkung verbessert und ein Doppelschalendesign überflüssig macht. Zum Schutz vor **extremem Lärm** in der Forstindustrie, Stahlindustrie, auf Flughäfen usw., SNR 33 dB

Bestell-Nr.	Ausführung	gr	VE	€
370.03	X3A rot	248	20	63,90



**ATEMSCHUTZ**

Weitere Informationen siehe Seite 421



**Hygienemaske**

3-lagige hypoallergene Hygienemaske aus Vlies.

**Bakterien-Filter-Effizienz (99%).** Mit speziellem Micro-Keimfilter für freies Atmen. Geruchsneutral und strapazierfähig. Für den einmaligen Gebrauch, ohne Schutzstufe. Verstellbarer integrierter Nasenbügel, mit elastischen Gummibändern.

Bestell-Nr.	Ausführung	VE	€
8550.5	3-lagig, 5-Stück-Pack	1	0,95
8550.0	3-lagig, 50-Stück-Pack	1	7,90



**Mundschutz aus Vliesstoff**

gegen belästigende Grobstäube, schützt nicht gegen gesundheitsschädliche und giftige Stoffe, keine PSA-Artikel, mit Nasenbügel

Bestell-Nr.	Ausführung	VE	€
8500.1	50 St-Karton	1	13,90
8500.2	SB-verpackt/5 Stück	6	2,95



**FFP2**

**Faltmaske P2 ohne Ventil**

ergonomische Passform mit einstellbarem Nasenbügel und Ohrschlaufen.

Jede Schutzmaske mit Clip-Maskenhalter, um die Ohren zu entlasten.

Die FFP 2 Maske bietet sowohl Eigenschutz als auch Fremdschutz nach PSA-Verordnung 2016/425 Kategorie III und zugehöriger Norm EN 149:2001+A1:2009

Bestell-Nr.	Ausführung	VE	€
6-6000	6 St-Karton	1	3,90 AV



**FFP2**

**Feinstaub-Filtermaske P2**

nach EN 149, schützt gegen Feinstäube bis zum 10-fachen des AGW. Schutz vor festen und flüssigen gesundheitsschädlichen Stäuben, Rauch und Aerosolen<sup>2</sup>. Diese Partikel können fibrogen<sup>1</sup> sein, was bedeutet, dass sie kurzfristig zur Reizung der Atemwege und langfristig zur Abnahme der Elastizität des Lungengewebes führen.

Bestell-Nr.	Ausführung	VE	€
2208.1	20 St-Karton	1	29,90
2208.2	SB-verpackt/2 Stück	6	3,90



**FFP2**

**Feinstaub-Filtermaske P2 mit Ausatemventil**

erleichtert die Atmung nach EN 149, schützt gegen Feinstäube bis zum 10-fachen des AGW. Schutz vor festen und flüssigen gesundheitsschädlichen Stäuben, Rauch und Aerosolen<sup>2</sup>. Diese Partikel können fibrogen<sup>1</sup> sein, was bedeutet, dass sie kurzfristig zur Reizung der Atemwege und langfristig zur Abnahme der Elastizität des Lungengewebes führen.

Bestell-Nr.	Ausführung	VE	€
4000.1	10 St-Karton	6	16,90
5005.1	SB-verpackt/2 Stück	6	4,90



**FFP3**

**Feinstaub-Filtermaske P3 mit Ausatemventil**

erleichtert die Atmung nach EN 149, gegen Feinstäube bis zum 30-fachen des AGW Schutz vor giftigen und gesundheitsschädlichen Stäuben, Rauch und Aerosolen (z.B. krebserregende Partikel, Pilzsporen, Pflanzenschutzmittel).

Bestell-Nr.	Ausführung	VE	€
2293.0	5 St-Karton	5	19,90
2293.2	SB-verpackt/1 Stück	6	5,50

## SCHUTZMASKEN



### Farbspritzmaske - Halbmaske

Einwegmaske nach EN 405:2001 + A1:2009 mit **Ausatemventil**.  
Gegen organische Gase und Dämpfe > 65° Siedepunkt.

SB-verpackt

Bestell-Nr.	Ausführung	VE	€
6601.0	mit Kopfband, Gummiband und Aufbewahrungsbeutel	1	39,90



6320.0



6320.1



6320.2

### Farbspritzmaske - Halbmaske

aus thermoplastischem Gummi TPE. Kein Kontakt mit Silikon oder Latex.  
Ergonomische Form, die kompatibel ist mit dem Tragen von Augenschutz.  
Mit zwei Schraubgewinde für Filter (nicht im Lieferumfang enthalten).  
Breites verstellbares elastisches Textilband mit Kunststoffbügel.  
A1-Filter schützt gegen Lösungsmittel und Sprühstäube  
A2-Filter schützt gegen organische Gase und Dämpfe  
P2-Filter schützt gegen Schleifstäube  
P3-Filter schützt gegen feste und flüssige Aerosole

SB-verpackt

Bestell-Nr.	Ausführung	VE	€
6320.0	ohne Filter, mit Ausatemventil	1	26,90
6320.1	Kombifilter A1/P2, paarweise	1	29,40
6320.2	Kombifilter A2/P3, paarweise	1	39,90



### Farbspritzmasken-Set 3M

mit 4-Punkt-Kopfspinne, mit auswechselbaren Filtern und Dichtlippe.  
Bestehend aus: 1 Halbmaske Silikon, 2 Gasfilter A2, 4 Partikelfilter P3,  
2 Gehäusedeckel. A2-Filter schützt gegen organische Gase und Dämpfe  
P3-Filter schützt gegen feste und flüssige Aerosole

Set SB-verpackt

Bestell-Nr.	Ausführung	BE	VE	€
6223.0	Farbspritzmasken-Set	St	1	128,00
6223.1	Gasfilter A2 (2-Stück-Pack)	Pac	1	32,90
6223.2	Partikelfilter P3 (2-Stück-Pack)	Pac	1	20,90
6223.3	Gehäusedeckel (2-Stück-Pack)	Pac	1	10,50



### Schutzausrüstung 3-tlg.

SB-verpackt

Bestell-Nr.	Ausführung	VE	€
3705.0	Gehörschutz, Brille, Staubmaske	12	14,95

## SCHUTZBRILLEN



1622.0



1622.1

### Panoramabrille

Augenschutz für Arbeit und Freizeit. Zwei-Komponenten-Brille  
für sehr hohen Tragekomfort. Mit herausnehmbaren, weichen Kunststoffeinsatz  
für optimalen Rundumschutz

SB-verpackt

Bestell-Nr.	Ausführung	VE	€
1622.0	Sichtscheibe farblos, kratzfest	8	9,95
1622.1	Sichtscheibe getönt, antifog, EN 172 / UV-Schutz	8	9,95



6206.0



6222.0



6206.5

### Schutzbrille „Future“

weiche Zwei-Komponenten-Brille, außen hart, innen weich.  
Bügel in der Länge und Neigung verstellbar.

SB-verpackt

Bestell-Nr.	Ausführung	VE	€
6206.0	Sichtscheibe farblos, kratzfest und antifog	4	9,50
6222.0	Sichtscheibe getönt mit UV-Schutz (UV400) EN 172	4	8,95
6206.5	Schweißerbrille grün A5 EN 169	4	16,90



### Schutzbrille HaWe Safety Comfort

besonders leichte Brille. Bügel in der Länge und Neigung verstellbar.  
Gummierter Nasensteg und hoher Tragekomfort EN 166 CE

SB-verpackt

Bestell-Nr.	Ausführung	VE	€
4312.0	kratzfestes Sichtglas	6	6,50



### Multifunktions-Schutzbrille

Die Brille kann als normale Bügelbrille mit und ohne Korbeinsätze getragen werden,  
oder mit Kopfband in eine Vollsichtbrille umgewandelt werden.

SB-verpackt

Bestell-Nr.	Ausführung	VE	€
5802.0	Sichtscheibe farblos, kratzfest und antifog	8	12,50



## SCHUTZBRILLEN



### Schutzbrille

modisches Design

SB-verpackt

Bestell-Nr.	Ausführung	VE	€
4308.0	Bügel längenverstellbar, Scheibe antiscratch/antifog	4	6,95



### Schutzbrille

preisgünstige und bewährte Standardbrille für universellen Einsatz

SB-verpackt

Bestell-Nr.	Ausführung	VE	€
900.00	Nylon, mit Bügel und Seitenschutz	8	4,95



900.01



900.03

### Nylonbrille

mit Bügel und Seitenschutz. Fassung mit Mittelschraube, Gläser leicht auswechselbar

SB-verpackt

Bestell-Nr.	Ausführung	VE	€
900.01	Gläser DIN grün 5, zum Schweißen	8	7,95
900.03	Gläser splitterfrei, farblos	8	8,50



### Korbbrille

verstellbares Kopfband, direkte Belüftung, hoher Tragekomfort. Auch für Brillenträger geeignet.

SB-verpackt

Bestell-Nr.	Ausführung	VE	€
360.01	farblos, weites Sichtfeld	6	4,95

### Ersatz-Gläser

passend für 900.01, 900.03, 360.01

Verkauf nur paarweise

Bestell-Nr.	Ausführung	BE	VE	€
900.22	DIN Grün 5	Pa	10	4,95
900.33	splitterfrei, farblos	Pa	10	4,50

## SCHUTZBRILLEN



### Vollsichtbrille

aus farblosem Weich-Plastik, mit indirekter Ventilation. Großes Sichtfeld für Brillenträger, mit Gummiband

SB-verpackt

Bestell-Nr.	Ausführung	VE	€
450.00	Sichtscheibe farblos, antifog	5	11,95



### Vollsichtbrillen

aus farblosem Weich-Plastik, ausgezeichnete Entlüftung, großes Blickfeld, für Brillenträger, mit Gummiband

Bestell-Nr.	Ausführung	VA	VE	€
405.00	Sichtscheibe Polycarbonat 1 mm, farblos	SB	5	3,95
405.01	Sichtscheibe Polycarbonat 1 mm, farblos	lose	10	3,20



### Vollsichtbrille

mit indirekter, geschützter Ventilation, zugelassen für die Verwendungsbereiche: 3 = Grobstaub, 4 = Flüssigkeiten

SB-verpackt

Bestell-Nr.	Ausführung	VE	€
405.06	antifog Acetat-Scheibe	5	5,50



### Panoramabrille

Bügel in der Länge und Neigung verstellbar. Auch für Brillenträger geeignet.

SB-verpackt

Bestell-Nr.	Ausführung	VE	€
651.03	Sichtscheibe farblos, Polycarbonat 1,5 mm	6	7,95



### Besucherbrille

großzügige Gestaltung, dadurch auch für Brillenträger geeignet

SB-verpackt

Bestell-Nr.	Ausführung	VE	€
652.00	Sichtscheibe farblos, Polycarbonat 2 mm	8	4,70

## SCHUTZBRILLEN



### Schraubringbrille

Bandstahl verzinkt, Fassung silber, Kopfband, Polsterung und Ledernase schwarz, Gläser rund 50 mm Ø, DIN grün A5 **SB-verpackt**

Bestell-Nr.	Ausführung	VE	€
310.05	mit Gummiwulst	6	8,20



### Schweißerbrille

für Brillenträger, stabiler Weichrahmen, bestens belüftet, UG-DIN, druckfreier Sitz, Gläser hochklappbar, mit Gummiband. Außen DIN grün A5, innen farblos, splitterfrei **SB-verpackt**

Bestell-Nr.	Ausführung	VE	€
350.00	Gläser rund 50 mm Ø	4	14,50

### Ersatz-Gläser

passend für 310.05, 350.00

**Verkauf nur paarweise**

Bestell-Nr.	Ausführung	BE	VE	€
310.11	antiscratch, farblos	Pa	1	3,95
310.22	grün A5	Pa	1	3,70



### Kinder-Schutzbrille

sportliche Schutzbrille die sich auch für Kinder und kleine Kopfgrößen sehr gut eignet. Rahmenloses Design, bietet ein optimales Sichtfeld. **SB-verpackt**

Bestell-Nr.	Ausführung	VE	€
1680.0	Sichtscheibe farblos, kratzfest und antifog	10	6,30

## SCHUTZ- UND LESEBRILLEN



### Schutz- und Lesebrille farblos

Schutzbrille mit integrierter Lesehilfe in der unteren Hälfte. Erspart den Wechsel zwischen Schutzbrille und Lesebrille. Sportlicher Look mit hohem Tragekomfort. Anti-Beschlag-Beschichtung. UV-Filter gegen UV-A und UV-B Strahlung, kratzfest und antifog. **SB-verpackt**

Bestell-Nr.	Ausführung	VE	€
657.15	Dioptrie +1,5	1	12,60
657.20	Dioptrie +2,0	1	12,60
657.25	Dioptrie +2,5	1	12,60
657.30	Dioptrie +3,0	1	12,60
657.99	Display-Aufsteller leer	1	34,90



657.99



### Schutz- und Lesebrille getönt

Schutzbrille mit integrierter Lesehilfe in der unteren Hälfte. Erspart den Wechsel zwischen Schutzbrille und Lesebrille. Sportlicher Look mit hohem Tragekomfort. Anti-Beschlag-Beschichtung. UV-Filter gegen UV-A und UV-B Strahlung, kratzfest und antifog. **SB-verpackt**

Bestell-Nr.	Ausführung	VE	€
659.15	Dioptrie +1,5	1	6,50 AV
659.20	Dioptrie +2,0	1	6,50 AV
659.30	Dioptrie +3,0	1	6,50 AV
659.99	Display-Aufsteller leer	1	34,90



659.99



**SYSTEME DER ABSTURZSICHERUNG, RETTUNG UND EVAKUIERUNG**

Bei Arbeiten ohne Geländer ab 1 m Höhe Vorschrift!  
Zugelassen für Anwender bis 140 kg



**Sicherheits-Set EN 361 bestehend aus:**

- Auffanggurt MB 30
- Auffanggerät mit 15 m Kernmantelseil
- Anschlag- und Verbindungsmittel 2 m
- Geräterucksack schwarz

Bestell-Nr.	Ausführung	VE	€
080.01	Set komplett im Rucksack	1	411,00



**Sicherheits-Set für Gerüstbauer mit BG-Zulassung Set besteht aus:**

- Auffanggurt MB 10 mit festgenähtem Verbindungsmittel 0,5 m
- Verbindungsmittel mit Rohrkarabiner 2 m
- PVC-Beutel

Bestell-Nr.	Ausführung	VE	€
080.20	Set komplett im PVC-Beutel	1	346,00



**Sicherheits-Set für Hubarbeitsbühnen nach DIN 19427:2017-04 bestehend aus:**

- Auffanggurt MB 30
- einstellbares Verbindungsmittel 1,8 m mit Alu-Einhand-Karabiner und Bandfalldämpfer, doppelkantengeprüft
- PVC-Beutel

Bestell-Nr.	Ausführung	VE	€
080.30	Set komplett im PVC-Beutel	1	388,00



080.02

080.03

**Auffanggurt nach EN361**

individuell einstellbar, zugelassen für Anwender bis 140 kg

Bestell-Nr.	Ausführung	VE	€
080.02	MB 10, 1 Halteöse am Rücken	1	97,90
080.03	MB 30, je 1 Halteöse vorne und hinten	1	161,00



**Höhensicherungsgerät EN 360**

Durch integrierte Falldämpfung erfolgt ein weiches Auffangen der Person. Die Geräte sind sehr anwenderfreundlich, da sie sehr handlich mit kleinen Abmessungen und geringem Gewicht sind. Polymer-Gehäuse mit Sichtfenster für vereinfachte Revision. Wirbel-Karabinerhaken, Absturzanzeiger am Karabiner. Zugelassen für Anwender bis 140 kg.

Bestell-Nr.	Ausführung	VE	€
080.08	mit 10 m Stahlseil	1	624,00

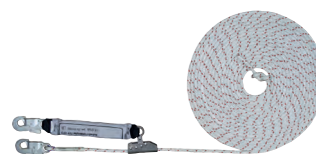

**Auffanggerät** mitlaufend mit Einhandkarabiner für Service- und Montagearbeiten z.B. an Dach und Fassade. Verbindungsmittel 0,5 m mit integrierter Falldämpferfunktion.

Bestell-Nr.	Ausführung	Ø mm	L m	VE	€
080.04	Kernmantelseil	12	15	1	207,00



**Verbindungsmittel** mit integriertem Bandfalldämpfer für Arbeiten mit kurzen Distanzen zum Anschlagpunkt z.B. Stahlhochbau, Fensterreinigung

Bestell-Nr.	Ausführung	L m	B mm	VE	€
080.05	robustes Polyestergergurband	2	27	1	158,00



**Arbeits-Schutzhelm für Bau + Industrie**

durch moderne Technologie (Gitterstruktur) besserer Schutz bei leichtem Gewicht, mit Nackenschutz, Ventilationsöffnungen, Regenrinne, 30 mm Stecktaschen, entsprechend der neuen DIN 4840 + Zusatzanforderung nach EN 397

Bestell-Nr.	Ausführung	gr	Farbe	VE	€
200.00	aus Polyethylen (PE),	300	gelb	30	14,90
200.10	4-Punkt Textilband,	300	rot	30	14,90
200.20	Schweißband	300	weiß	30	14,90
200.30		300	blau	30	14,90
200.40		300	grün	30	14,90



**Kinnriemen**

für Arbeits-Schutzhelme

Bestell-Nr.	Ausführung	VE	€
200.12	mit Polyester-Textil-Band	1	17,90



**Schweißband**

Ersatz-Schweißband für Schutzhelme

Bestell-Nr.	Ausführung	Farbe	VE	€
200.11	Lederimitat	natur	1	4,90



**Gesichtsschirm**

mit zusätzlichem Stirnschutz, stufenlos klappbar. Individuell verstellbar für jede Kopfgröße.

Bestell-Nr.	Ausführung	L mm	B mm	VE	€
190.20	komplett	350	205	1	19,50
190.21	Ersatzscheibe	350	205	1	9,50



**Gesichtsschutz**

Halterung für Gesichtsschutz ohne Scheibe. Zur Befestigung an Helmen mit 30 mm Stecksystem.

Bestell-Nr.	Ausführung	VE	€
4300.0	klapp- und arretierbar	1	22,90



**Schutzscheibe**

für Halterung 4300.0

Bestell-Nr.	Ausführung	VE	€
4201.1	klar 470 x 210 x 1,0 mm	1	21,90

## TRICHTER



### Trichter

Kusto, gerader Auslauf mit Entlüftungsrippen.  
Öl-, säure- und kraftstoffbeständig.

Bestell-Nr.	Ausführung	Ø mm	ltr	VE	€
02.672	mit Griffflasche, ohne Sieb	150	0,7	10	3,60
02.673	hoher Überlauftrand, mit Sieb	160	1,2	10	7,80
02.366	hoher Überlauftrand, mit Sieb	200	2,9	1	7,80



### Trichter

Weißblech, Sicherheitsauslauf mit Luftnuten.  
Öl- und dieselbeständig.

Bestell-Nr.	Ausführung	Ø mm	ltr	VE	€
02.342	hoher Überlauftrand, mit Sieb	160	1,3	6	20,60



### Trichter-Satz

Kusto, Ø 50-75-100-120 mm.  
Öl-, säure- und kraftstoffbeständig.

Bestell-Nr.	Ausführung	VE	€
02.360	mit Griffflasche	10	5,00



### Kombi-Trichter

Kusto mit 3-Stufen-Auslauf.  
Öl-, säure- und kraftstoffbeständig.

Bestell-Nr.	Ausführung	Ø mm	ltr	VE	€
02.562	hoher Überlauftrand, mit Sieb	160	1,2	10	22,10

## TRICHTER / MESSBECHER



### Trichter

Kusto mit Flexrohr.  
Öl-, säure- und kraftstoffbeständig.

Bestell-Nr.	Ausführung	Ø mm	ltr	VE	€
02.674	Kusto-Flexrohr 2-stufig	160	1,2	12	9,60
02.675	Metall-Flexrohr mit Sieb	160	1,2	10	18,80



### Messbecher

Kusto, transparent mit Skala.  
Bruchsicher und standfest.

Bestell-Nr.	Ausführung	ltr	VE	€
07.360	lebensmittelecht	0,5	6	8,60
07.361		1,0	6	9,90
07.363		2,0	6	15,60
07.364		3,0	6	18,95



### Messbecher mit Ausguß

Kusto, weiß mit Skala.  
Bruchsicher und standfest.

Bestell-Nr.	Ausführung	ltr	VE	€
07.362	mit deutscher, englischer, amerikanischer Skala	1,0	10	9,60
07.502		2,0	5	11,40



### Messbecher

Weißblech, Oberfläche konserviert.  
Sicherheitsauslauf, nur für Mineralöl.

Bestell-Nr.	Ausführung	ltr	VE	€
07.342	ergonomischer Handgriff, standsicher	1,0	10	19,10



## ÖLKANNE



### Öler

Kusto transparent mit Skala, standfest. Spritzrohr Messing, mit Drehverschluss. Öl-, säure- und kraftstoffbeständig.

Bestell-Nr.	Ausführung	ltr	VE	€
06.865	ausziehbar 36-145 mm	0,25	20	8,20
06.866	ausziehbar 36-180 mm	0,50	10	8,50



### Spezial-Pumpöler „Der Klassiker“

Weißblech, Alu-Spritzrohr 165 mm. Füllstutzen mit Verschraubung. Da die Ölpumpe beim Füllen im Behälter bleibt, wird diese nicht verschmutzt. Ölen in jeder Lage, dosierte Tropfenabgabe möglich.

Bestell-Nr.	Ausführung	ltr	VE	€
01.112	Pumpwerk mit 2 Kugelventilen	0,25	6	24,50



### Industrieöler

Zinkdruckguß, Alu-Spritzrohr 135 mm. Ergonomische Bauform, schlagfest und robust. Pumpwerk mit 2 Kugelventilen, dosierte Tropfenabgabe, nahezu vollständige Behälterentleerung.

Bestell-Nr.	Ausführung	ltr	VE	€
03.211	mit Doppelpumpe	0,20	6	40,00
03.212		0,30	6	40,50



### Werkstattöler

Kusto, Alu-Spritzrohr 135 mm. Ergonomische Bauform, schlagfest und robust. Pumpwerk mit 2 Kugelventilen, dosierte Tropfenabgabe, nahezu vollständige Behälterentleerung.

Bestell-Nr.	Ausführung	ltr	VE	€
04.211	mit Einfachpumpe	0,20	6	20,90
04.212		0,30	6	22,80
04.713		0,50	6	28,30

## SPRITZFLASCHEN



### Spritzflasche

Kusto transparent, standfest. Abgewinkeltes Spritzrohr ausziehbar 115-260 mm. Mit feiner Spenderdüse auch zum Befüllen von Autobatterien. Öl-, säure- und kraftstoffbeständig.

Bestell-Nr.	Ausführung	ltr	VE	€
06.766	mit Skala	0,5	6	7,60



7600.0



06.267



00.258

### Zerstäuberflasche

Kusto, Zerstäuberkopf verstellbar und schließbar.

Bestell-Nr.	Ausführung	ltr	VE	€
7600.0	einfache Ausführung, mit Skala	0,75	5	5,50
06.267	Industriezerstäuber mit Sichtstreifen	0,75	6	13,10
00.258	Zerstäuberkopf für 06.267		1	9,50



### Drucksprüher

mit Viton-Dichtungen, Sicherheits-/Überdruckventil. Für die Fahrzeug- und Gebäudereinigung, Korrosionsschutz, Schmieren, Imprägnieren, Zerstäuben sowie zur Desinfektion usw.

Bestell-Nr.	Ausführung	ltr	VE	€
06.178	Kusto-Behälter mit Füllskala	1,5	10	26,50

## KANISTER



### KRAFTSTOFFKANISTER

Alle Kraftstoffkanister sind vom Endverbraucher nach GHS/CLP-Verordnung zu kennzeichnen.



#### Reserve-Kraftstoff-Kanister Kunststoff

mit unverlierbarem, kindersicherem Verschuß, mit UN-Zulassung.

Bestell-Nr.	Ausführung	ltr	VE	€
8119.0	für Otto- und Dieselmotoren	5	5	9,90



#### EURO-Kraftstoff-Kanister Kunststoff

mit unverlierbarem, kindersicherem Verschuß, mit UN-Zulassung. Schwere Industriequalität

Bestell-Nr.	Ausführung	ltr	VE	€
8128.0	für Otto- und Dieselmotoren	10	5	19,70



#### Kraftstoff-Kanister aus Polyethylen (HDPE)

mit unverlierbarem, kindersicherem Verschuß, mit UN-Zulassung. Flexibles Auslaufrohr wird am Kanister untergebracht.

Kanister passt in alle üblichen Kanisterhalterungen für Metallkraftstoffkanister.

Bestell-Nr.	Ausführung	ltr	VE	€
2113.0	für Otto- und Dieselmotoren	20	1	27,40

## KANISTER



#### Doppel-Kraftstoff-Kanister

für den Betrieb von Kleinmotoren in Motorsägen, Rasenmähern usw. Mit separatem Ölbehälter für Schmieröl (z.B. Kettenöl)

Bestell-Nr.	Ausführung	ltr	VE	€
8249.0	transparent, mit UN-Zulassung nach GGVS	5,5+3	4	26,10



#### Sicherheitseinfüllsystem für Kraftstoff

mit automatischem Füllstop. Gefahrloses Betanken, kein überfüllen oder verschütten mehr von Kraftstoff. Für alle Kanister mit einer Öffnung von 29 mm. **SB-verpackt**

Bestell-Nr.	Ausführung	L mm	VE	€
4268.0	aus Polyethylen (HDPE)	130	10	25,20



#### Wasser-Kanister 12 Liter

aus Polyethylen (HDPE). Mit fest montiertem Ablasshahn. Verschußkappe gegen Verlust gesichert. Robust und unempfindlich gegen Schlägeinwirkung.

Bestell-Nr.	Ausführung	ltr	VE	€
6395.0	lebensmittelecht	12	1	20,10



#### Mehrzweckwanne

mit Ausgießer und rutschsicherem Höcker zum Auflegen von verschmutzten Teilen. Der Ölfilter kann abtropfen. Bruchstabil, mit Skala und 3 Tragegriffen für den Ölwechsel oder Reinigung von Teilen

Bestell-Nr.	Ausführung	Ø mm	H mm	ltr	VE	€
24.110	Polyethylen	400	120	6	5	10,60



4060.1 4060.2

**Hochdruck-Stoßpresse**

für die Anwendung von Fett geeignet.  
Mit Universal + Spitzmundstück, ausziehbares Rohr

Bestell-Nr.	Ausführung	L mm	VE	€
4060.1	schwarz, 40 ccm, Anschluß R 1/8"	180	1	18,60
4060.2	verzinkt, 150 ccm, Anschluß M10x1	210	1	32,50



**Stoßpresse mit 50 g Fett**

Presse mit Spitzmundstück, Hohl-/Universalmundstück und hochwertigem Markenschmierfett, für Haus, Hobby, Werkstatt, Motorräder, Scharniere, Werkzeug- und Druckmaschinen etc., für die Anwendung von Fett geeignet.

SB-verpackt

Bestell-Nr.	Ausführung	L mm	VE	€
11.230	Kusto, 65 ccm, Anschluß M10x1	210	10	22,60



**Schmiernippel-Sortiment**

verchromt, gerade / 45° / 90°, M 6 x 1,0, M 8 x 1,0, M 10 x 1,0

Bestell-Nr.	Ausführung	VE	€
01.110	110 Stück im Klarsichtkasten	1	25,90

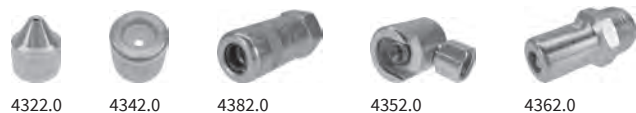

**Zubehör zu Mato Fettpresse**

Anschlußgewinde bei allen M10x1

Bestell-Nr.	Ausführung	L mm	VE	€
4322.0	Spitz-Mundstück	16	10	3,10
4342.0	Universal-Mundstück geschlossener Rand	7	10	3,95
4382.0	Hydraulik-Mundstück	35	10	7,90
4352.0	Schiebekupplung 16 mm für Flachschiernippel	25	5	14,35
4362.0	Entlüftungs-Nippel	21	5	4,10
12.640	Hydraulik-Mundstück, SB-verpackt	35	8	9,50



**Handhebel-Fettpresse Mato nach DIN 1283 DLG - geprüft**

hochwertiges Präz.-Stahlpumpwerk, Prüfdruck 800 bar, Inhalt ca. 500 cm<sup>3</sup>, füllen durch Füllgerät oder Fettkartusche. Anschlußgewinde M10x1

Bestell-Nr.	Ausführung	L mm	VE	€
4500.0	im Karton, ohne Zubehör	400	1	32,50
4500.5	im Karton, mit Schlauch 4044.0	400	1	43,95



**Handhebel-Fettpresse Mato Lube Shuttle**

hochwertiger verzinkter Fettbehälter, keine Scheinschmierung, Prüfdruck 800 bar, einfaches, schnelles und absolut sauberes Laden und Entnehmen der Fettkartusche ohne Öffnen der Presse. Anschlußgewinde M10x1. Öffnen der Kartusche ohne Werkzeug, Kontrolle des Füllstands von außen, optimale Restentleerung.

Bestell-Nr.	Ausführung	L mm	VE	€
4700.5	im Karton, mit Schlauch 4044.0	400	1	61,90



4500.1 4700.1

**Mehrzweckfett-Kartusche**

Bestell-Nr.	Ausführung	gr	L mm	VE	€
4500.1	Kartusche	400	240x53	12	11,50
4700.1	Schraubkartusche Lube	400	240x53	24	11,70

Abgabe nur als VE im Originalkarton



**Zubehör zu Mato Fettpresse**

Anschlußgewinde bei allen M10x1

Bestell-Nr.	Ausführung	L mm	VE	€
4024.0	Düsenrohr gebogen mit Hydraulik-Mundstück	160	1	9,25
4044.0	Panzerschlauch Kusto 9 mm Ø	300	1	14,60
4144.0	mit Hydraulik-Mundstück Berstdruck 1000 bar	500	1	17,10
4045.0	Panzerschlauch Gummi 13 mm Ø	300	1	20,95
4145.0	mit Hydraulik-Mundstück Berstdruck 1650 bar	500	1	22,95



09.240 12.342 10.589

**Schmierstoff**

für den Heimwerker

Bestell-Nr.	Ausführung	ml	VE	€
09.240	Alles-Kann-Öl	100	10	6,00
12.342	Allzweck-Fett, harz- u. säurefrei, tropft nicht	80	10	6,30
10.589	Graphit, fein vermahlen	50	10	4,60



**Schmieröl**

Technisches Weißöl, dient zur Schmierung von Präzisionsmechanismen, wie Uhren, Textilmaschinen, Feuerwaffen, Fahrräder, Rollschuhe etc. Auch als Weichmacher findet es Verwendung. Ideal zum Nachfüllen von Ölspritzkannen.

Bestell-Nr.	Ausführung	ml	VE	€
09.500	harz- und säurefrei	500	1	9,40



**WD-40 Aufsteller**

leer, Bestückung frei wählbar

Bestell-Nr.	Ausführung	VE	€
490.71	Metall	1	29,90



**WD-40 VIELZWECKSPRAY 5 in 1**

Schmiermittel, Rostlöser, Reiniger, Korrosionsschutz, Kriechöl. WD-40 ist silikon-, teflon- und harzfrei. Es unterwandert Rostschichten und löst schnell verrostete Schrauben und Muttern, sorgt für optimalen Lauf von beweglichen Teilen, verdrängt Feuchtigkeit und verhindert Kriechströme. Es löst hartnäckige Öl-, Fett- und Kleberückstände, hinterlässt einen dünnen Schutzfilm, der die Bildung von Feuchtigkeit und somit Rost an Metallteilen verhindert.



490.01 492.40

**WD-40 Vielzweckspray**

VE = Display

Bestell-Nr.	Ausführung	ml	VE	€
490.01	Spraydose Classic	100	24	5,90
492.40	Spraydose Classic	400	12	11,70



494.31 494.40

**WD-40 Vielzweckspray**

mit dem integrierten Sprühkopf kann zwischen großflächigem und präzisiertem Sprühen gewechselt werden. VE = Display = Mindestabnahme

Bestell-Nr.	Ausführung	ml	VE	€
494.31	Spraydose Smart Straw	300	30	12,70
494.40	Spraydose Smart Straw	400	24	14,70



441.00 445.00 425.00

**WD-40 Vielzweckspray**

Bestell-Nr.	Ausführung	ltr	VE	€
441.00	WD-40 Zerstäuber leer	0,6	4	14,60
445.00	WD-40 Kanister	5	4	95,90
425.00	WD-40 Kanister	25	1	384,00



**Universalöl Ballistol hochwertig**

zur Pflege von Metall, Holz, Leder, Gummi, Kunststoff, Fell, Haut, im Handwerk, in Industrie, Landwirtschaft, Haushalt, Garten, für Kraftfahrzeugpflege, Angel-, Jagd- und Schießsport.

Bestell-Nr.	Ausführung	ml	VE	€
2145.0	Spraydose	50	20	5,50
2170.0	Spraydose	200	12	9,70
2172.7	VarioFlex Spray	350	12	17,20
2181.0	Spraydose	400	6	16,20



**Neo-Ballistol Hausmittel**

regeneriert und entspannt beanspruchte Haut, zur Pflege von Haut, Händen, Füßen und Nägeln, juckreizstillend und desinfizierend, fördert die Durchblutung und Regeneration der Haut, beugt Wundliegen und Blasenbildung vor, zur Hornhaut- und Wundnachbehandlung, für empfindliche Haut geeignet, empfehlenswert auch bei Neurodermitis, klinisch und dermatologisch mit „Sehr Gut“ getestet, aus pflanzlichen Wirkstoffen und medizinisch reinem Weißöl, frei von synthetischen Duft-, Farb- und Konservierungsstoffen.

Bestell-Nr.	Ausführung	ml	VE	€
2620.0	Glasflasche	100	20	10,00



**Thekendisplay Ballistol**

Bestell-Nr.	Ausführung	VE	€
2184.0	Inhalt: 9 x 50 ml, 9 x 200 ml-Spray	1	131,00



**H1-Lebensmittelöl**

Lebensmittelöl mit NSF H1-Zulassung (Nr. 143097). Es wird vor allem in lebensmittelverarbeitenden Betrieben, z.B. Getränkeindustrie, Fleischereifachgeschäften etc. eingesetzt. Es ist farb-, geruchs- und geschmacksneutral, bietet einen hochwertigen Rostschutz für alle Arten von Maschinen und Geräten. Zur Reinigung ist es ebenso gut geeignet, wie als Kriech- und Schmieröl. H1-Spray ist silikon-, PTFE-, säure- und harzfrei bzw. verharzt nicht.

Bestell-Nr.	Ausführung	ml	VE	€
2531.0	Spraydose	200	12	12,00



**Universalöl Ballistol hochwertig**

zur Pflege von Metall, Holz, Leder, Gummi, Kunststoff, Fell, Haut, im Handwerk, in Industrie, Landwirtschaft, Haushalt, Garten, für Kraftfahrzeugpflege, Angel-, Jagd- und Schießsport.

Bestell-Nr.	Ausführung	ml	VE	€
2100.0	Glasfläschchen	50	20	4,85
2115.0	Dose	500	20	18,50
2135.0	Leerdose und Sprühkopf	650	1	9,30



**Kamin- und Ofenreiniger Kamofix**

wiederverwendbarer Pump-Sprüher mit 360° Sprühfunktion. Für Kamine, Öfen, Töpfe, Backbleche und Ceranfelder. Für Scheiben, Flächen und Rost. Schäumt auf - kein Tropfen. Sehr ergibig. Keine Wartezeit, wirkt sofort. Reinigt gründlich ohne Scheuern. Biologisch abbaubar. PTFE- und silikonfrei. Ideal auch für beständige Kunststoffe zur Entfernung von Regenschlieren und Algenrückständen z.B. bei Zelten, Markisen oder Booten.

Bestell-Nr.	Ausführung	ml	VE	€
2540.7	Pump-Sprüher	750	1	24,40





**Mückenschutz Ballistol Stichfrei**

schützt zuverlässig vor Mücken, Zecken, Moskitos etc.  
 Angenehmer Duft und kühlende Wirkung.  
 Dermatologisch und allergologisch mit „sehr gut“ getestet.  
 Stichfrei vorsichtig verwenden! Vor Gebrauch stets Etikett  
 und Produktinformation lesen!

VE = Display

Bestell-Nr.	Ausführung	ml	VE	€
2680.0	Pumpspray	100	20	9,70



Thekendisplay 12 Dosen

**Pfefferspray**

natürliches, hochaggressives Pfefferkonzentrat. Zum Schutz gegen Angriffe.  
 Gegen alle Arten von Tieren geeignet. Frei verkäuflich ohne Altersnachweis.  
**Pfeffer-KO ist ein Tierabwehrspray. Es wirkt ebenso gegen Menschen, ist aber in  
 Deutschland nicht dafür zugelassen. Bei versehentlichem Kontakt, Augen und  
 Gesicht mit Wasser spülen und kühlen.**

VE = Display

Bestell-Nr.	Ausführung	ml	VA	VE	€
2441.6	mit Gürtelclip + Panikverschluß	40	SB	12	9,00

Bei Abnahme einer VE = 12 Stück, wird ein komplettes Verkaufsdisplay geliefert.



FARBLEITSYSTEM TECHNISCHE SPRAYS

- SCHMIEREN UND ÖLEN
- OBERFLÄCHENSCHUTZ
- REINIGEN UND ENTFERNEN
- MONTAGEHELPER



1171.5                      1171.6

**Multiöl HaWe**

Universelle Verwendbarkeit, wirkt gleichzeitig als Schmiermittel, Rostlöser, Pflegemittel, zur Kontaktverbesserung und als Reinigungsmittel. Schmiert fleckenfrei und nahezu unsichtbar.

**Anwendungsgebiete:**

Für alle Gelenke und Scharniere. Löst festgerostete Schraubverbindungen. Verbessert elektrische Kontakte und pflegt sogleich alle Metalloberflächen.

Bestell-Nr.	Ausführung	ml	VE	€
1171.5	mit Standard-Sprühdüse	100	12	5,20
1171.6	mit Klappröhrchen	400	12	7,95



**Bohr- und Schneidölspray HaWe**

Hochleistungsfähiges Gleit- und Kühlmittel ohne aggressive Zusätze. Erhöht die Standzeiten der Schneidwerkzeuge. Spezielle Zusätze reduzieren die gesundheitliche Belastung am Arbeitsplatz.

**Anwendungsgebiete:**

Zum Bohren, Gewindeschneiden und Fräsen aller Metalle

Bestell-Nr.	Ausführung	ml	VE	€
1170.3	mit 20 mm Röhrchen wechselbar	400	12	7,95



**Silikonspray HaWe**

Fettfreies Schutz-, Gleit-, Trenn- und Pflegemittel. Verhindert Reibungswiderstände und das Anhaften von u.a. Leim, Klebstoff und Farbe auf Gegenständen. Beseitigt Knarr- und Quietschgeräusche.

**Anwendungsgebiete:**

Für Kunststoffe und Gummis im Innen- und Außenbereich, für Scharniere, Schienen und Förderbänder. Schützt vor Feuchtigkeit bei elektronischen Systemen, Verteileranlagen uvm.

Bestell-Nr.	Ausführung	ml	VE	€
1170.4	mit 10 mm Röhrchen nicht wechselbar	400	12	6,70



**PTFE-Spray HaWe**

Ergibt einen sauberen, trockenen, nicht schmutzenden Film, der sich durch eine hohe Gleitfähigkeit auszeichnet. Hervorragende Ablösungs- und Antihafteigenschaften. Hinterläßt nach dem Ablüften der Lösemittel eine leicht weißliche Fläche.

**Anwendungsgebiete:**

Als Gleitmittel für Kunststoffe, Glas, Leder, Kartonagen, Metalle, Kettenantrieben uvm. Als Trennmittel in der kunststoffverarbeitenden Industrie.

Bestell-Nr.	Ausführung	ml	VE	€
1170.5	Standard-Sprühkopf	400	12	10,20



**Schließzylinderspray HaWe mit PTFE**

mit PTFE versetztes Schmiermittel. Extreme Kriechfähigkeit. Bewegliche Teile bleiben dauerhaft leichtgängig.

**Anwendungsgebiete:**

Beseitigt Schwergängigkeit von Schlössern, pflegt und schmiert Schließzylinder und Zündschlösser. Taut auch vereiste Türschlösser auf.

Bestell-Nr.	Ausführung	ml	VE	€
1171.0	mit 50 mm Röhrchen wechselbar	50	20	5,95



**Beschlag- und Scharnierspray HaWe (Haftsynthese)**

Synthetisches, transparentes und mit PTFE versetztes Schmiermittel für hochbeanspruchte Teile. Sehr gute Haftfähigkeit. Kein Abtropfen und Verschmieren. Extreme Kriechfähigkeit, wasserabweisend und sparsam im Verbrauch.

**Anwendungsgebiete:**

Zur dauerhaften Schmierung von Beschlägen und Scharnieren, Zahnrad- und Schneckengetrieben, Lagern, Drahtseilen uvm.

Bestell-Nr.	Ausführung	ml	VE	€
1171.1	mit 20 mm Röhrchen wechselbar	400	12	9,90



**Kettenspray HaWe**

Auch bei höchster Belastung widersteht es allen Witterungseinflüssen und sichert durch seine extreme Kriechfähigkeit eine Langzeitschmierung, auch in engsten Zwischenräumen. Wasserabweisend dadurch guter Korrosionsschutz. Sehr gute Haftfähigkeit, wird auch von schnelldrehenden Ketten nicht abgeschleudert.

**Anwendungsgebiete:**

Zur dauerhaften Schmierung von Lagern, Gelenken, Kupplungen und Ketten aller Art.

Bestell-Nr.	Ausführung	ml	VE	€
1171.2	mit 20 mm Röhrchen wechselbar	400	12	7,40



**Haftschmierspray HaWe**

Synthetisches, transparentes und harzfreies Schmiermittel für hochbeanspruchte Teile. Hervorragendes Kriech- und Durchdringungsvermögen. Guter Korrosionsschutz.

**Anwendungsbereich:**

Sehr gut haftendes Schmiermittel für Teile die hohem Druck und Stößen etc. ausgesetzt sind.

Bestell-Nr.	Ausführung	ml	VE	€
1171.3	mit 20 mm Röhrchen wechselbar	400	12	7,20



**Weißes Sprühfett HaWe**

Haftstarkes Langzeitfett - selbst in engen Zwischenräumen. Reibung und Verschleiß werden langanhaltend reduziert. Mechanisch und thermisch hochbelastbar. Wasserbeständig und korrosionsschützend. Ideale Sichtkontrolle durch weiße Färbung.

**Anwendungsgebiete:**

Besonders geeignet für hochbelastete Gelenk-, Gleit- und Wälzlager, Spindeln und Führungen an Maschinen in Industrie, Haushalt und Hobby.

Bestell-Nr.	Ausführung	ml	VE	€
1171.4	mit 20 mm Röhrchen wechselbar	400	12	7,90



**Zinkspray dunkel HaWe**

Matter Langzeitkorrosionsschutz gegen extreme Witterungseinflüsse. Hohe Abriebfestigkeit durch großen Zinkanteil, schnell trocknend, überlackierbar. Haftet auf fast allen Metallen. Enthält über 99% Reinstzink.

**Anwendungsgebiete:**

In allen Bereichen der Industrie, Handwerks und Karosseriebau. Zum Schutz an Bohr-, Schneid- und Schnittstellen sowie als Grundierung.

Bestell-Nr.	Ausführung	ml	VE	€
1170.0	Zinkspray dunkel	400	12	10,50



**Zinkausbesserungsspray hell HaWe**

Schützt feuerverzinkte Oberflächen nach Bohr-, Schmiede- oder Schweißarbeiten. Für die optische Aufbereitung bei Reparaturarbeiten an beschädigten Stellen. Haftet auf Buntmetall, Eisen und auf vielen anderen Metallen.

**Anwendungsgebiete:**

In Industrie und Handwerk bei denen verzinkte Metalle bearbeitet oder beschädigt werden. Vor allem in der Klima- und Lüftungstechnik, an Heizanlagen, im Rohrleitungsbau und an Maschinengehäusen.

Bestell-Nr.	Ausführung	ml	VE	€
1170.1	Zinkspray hell	400	12	9,40



**Schweißschutzspray HaWe**

Verhindert das Festbrennen von Schweißperlen und das Anhaften von Schweißspritzern an Gasdüsen und Werkstückoberflächen. Einsetzbar auf allen Metallen. Silikonfrei.

**Anwendungsgebiete:**

alle Schweißverfahren und alle Metalle

Bestell-Nr.	Ausführung	ml	VE	€
1170.2	Standard-Sprühkopf	400	12	6,40



**Montage-/PU-Pistolen-Reiniger HaWe**

Hochaktiver Reiniger speziell zur Innen- und Außenreinigung von PU-Montagepistolen, sowie zum Entfernen von frischen PU-Schaum-Verschmutzungen.

Bestell-Nr.	Ausführung	ml	VE	€
1170.6	mit Aufschraubgewinde und Sprühkopf	500	12	9,10



**Bremsen-/Industriereiniger HaWe**

Spezielles Gemisch auf Basis von Spezialbenzinen und Aceton. Dadurch sehr guter Reinigungseffekt. Hohe Verdunstungsgeschwindigkeit. Frei von LHKW und ohne ätzende Substanzen hergestellt.

**Anwendungsgebiete:**

Entfernen von Teerspritzern, diversen Wachsen, sowie Fett- und Ölflecken an Karosserie, Maschinen- und Motorteilen. Zur Reinigung von Kupplungs- und Motorteilen, zum Entfetten von Alu- und Metallteilen.

Bestell-Nr.	Ausführung	ml	VE	€
1170.7	mit 10 mm Röhrchen nicht wechselbar	500	12	5,90



**Multischaumreiniger HaWe**

Universell einsetzbarer Schaumreiniger. Beseitigt Öl, Fett, Ruß, Nikotin, Tinte und anderen Schmutz von allen wasserfesten Oberflächen. Reinigt rückstandsfrei alle Glas-, Chrom- und Kunststoffteile, frischt matte und verwitterte Kunststoffteile wieder auf.

**Anwendungsgebiete:**

fett- und schmutzbelastete Oberflächen, Kunststofftüren, Schränke im Büro oder Werkstatt, usw.

Bestell-Nr.	Ausführung	ml	VE	€
1170.8	Standard-Sprühkopf	400	12	5,90



**Edelstahl-Pflegereiniger HaWe**

Speziell zur Reinigung, Pflege und Schutz von matten und polierten Edelstahlfächern im Innen- und Außenbereich. Mit antistatischer Wirkung, entfernt und verhindert Fingerabdrücke. Entfernt Schmierfilme und reinigt streifenfrei auch größere Flächen.

**Anwendungsgebiete:**

Für Edelstahlteile wie Arbeitsflächen, Aufzüge, Dunstabzugshauben, Schränke, Rohre, Koch-, Back-, Gar- und Bratgeräten uvm.

Bestell-Nr.	Ausführung	ml	VE	€
1170.9	Standard-Sprühkopf	400	12	8,20



**Druckluftspray brennbar**

Zur Reinigung schwer zugängliche Stellen von Staub in Fugen, Ritzen, Nähten uvm. Ein Zerkratzen der Oberfläche wird durch den berührungsfreien Reinigungsprozess unter Druck vermieden. Deshalb auch für empfindliche Oberflächen sehr gut geeignet.

**Anwendungsgebiete:**

Multimedia-/ EDV-Anlagen, elektronische Bauteile, Computertastaturen, Modellbau & Uhrwerke, Geräte für Medizin- und Messtechnik, Kameras, Objektive, Linsen oder Schaltschränke.

Bestell-Nr.	Ausführung	ml	VE	€
1172.2	mit 20 mm Röhrchen wechselbar	400	12	6,50



**Rostlöser HaWe mit MOS2**

Löst durch seine rost- und harzlösenden Eigenschaften problemlos und schnell Probleme bei Wartung, Reparatur, Instandhaltung und Produktion. Guter Korrosionsschutz mit hoher Kapillarwirkung.

**Anwendungsgebiete:**

Löst stärkste Rostverbindungen. Verdrängt Wasser von Zündkontakten und elektrischen Leitungen. Pflegt und reinigt alle Arten von Gelenken und Kupplungen.

Bestell-Nr.	Ausführung	ml	VE	€
1171.7	mit Röhrchen 10 mm nicht wechselbar	400	12	6,90



**Kontakt spray HaWe**

Unterwandert und verdrängt Wasser. Schützt nachhaltig vor eindringender Feuchtigkeit und verhindert Kriechströme.

**Anwendungsgebiete:**

Löst oxidierte Kontaktstellen, hält Kontakte, Sicherungen, Kabelanschlüsse etc. frei von Oxidation und Sulfidschichten.

Bestell-Nr.	Ausführung	ml	VE	€
1171.8	mit Röhrchen 20 mm wechselbar	400	12	7,40



**Lecksuch spray HaWe**

Ermöglicht das mühelose Auffinden von undichten Stellen von unter Innendruck stehenden Verschraubungen, Flanschverbindungen, Rohrleitungen und Schweißnähten. Nicht brennbar, antikorrosiv, hautverträglich und DVGW-geprüft.

**Anwendungsgebiete:**

In allen Gas- und Installationsbetrieben und Prüfeinrichtungen.

Bestell-Nr.	Ausführung	ml	VE	€
153039	mit Röhrchen 10 mm nicht wechselbar	400	12	6,50



**Starthilfe-Spray HaWe**

Erleichtert das Anlassen von Benzin- und Dieselmotoren und schont den Motor und die Batterie bei längerem Nichtgebrauch oder bei ungünstigen Witterungsverhältnissen.

Bestell-Nr.	Ausführung	ml	VE	€
1172.0	mit 20 mm Röhrchen wechselbar	300	12	7,90



**Sprühkleber HaWe**

moderner, universell einsetzbarer und hochwertiger Kontaktklebstoff für schnelle und großflächige Verklebungen vieler Materialien, wie z.B.: Schaumstoff, Kunststoff, Gummi, Leder, Textilien, Metall, Glas, lackiertes Blech, Holz, Glaswolle, Fotos uvm.

Bestell-Nr.	Ausführung	ml	VE	€
1172.1	verstellbare Spezialdüse (Höhe-Breite)	400	12	11,95



**Schneidpaste**

mit hervorragender Trenn- und Kühlwirkung. Erhöht die Werkzeugstandzeit auch bei harten und spröden Werkstoffen. Hohe Wärmebeständigkeit sorgt auch bei hohen Temperaturen für eine gute Schmierung und Kühlung.

Bestell-Nr.	Ausführung	ml	VE	€
1010.3	Schneidpaste	20	1	8,95



Bodendisplay 32 Dosen

**Wisch- und Reinigungstuch BIG WIPES**

Einzigartig und unvergleichlich

- sehr hohe Aufnahmefähigkeit
- 4 Leistungsreiniger
- 4 Hautpflegemittel
- zweiseitig beschichtet weich/rauh
- dermatologisch getestet, antibakterieller Schutz
- frei von Konservierungsstoffen, biologisch abbaubar
- antiviral (EN 14476) und antibakteriell (EN 1276)

Bei Abnahme von 32 Dosen, erhalten Sie die Tücher in einem verkaufsfördernden Bodendisplay.

in Dosierbox

Bestell-Nr.	Ausführung	VE	€
3608.0	80 Reinigungstücher Heavy-Duty	16	29,90

**Wisch- und Reinigungstuch BIG WIPES**

Einzigartig und unvergleichlich

- sehr hohe Aufnahmefähigkeit
- 4 Leistungsreiniger
- 4 Hautpflegemittel
- zweiseitig beschichtet weich/rauh
- dermatologisch getestet, antibakterieller Schutz
- frei von Konservierungsstoffen, biologisch abbaubar
- antiviral (EN 14476) und antibakteriell (EN 1276)

Bestell-Nr.	Ausführung	VE	€
2427.0	240 Reinigungstücher Heavy-Duty / Eimer	4	54,90

**Wisch- und Reinigungstuch BIG WIPES**

Multi Surface

- sehr hohe Aufnahmefähigkeit
- 4 Leistungsreiniger
- 4 Hautpflegemittel
- antistatisch
- sehr weiches Tuch aus Viskose
- antiviral (EN 14476) und antibakteriell (EN 1276)

in Dosierbox

Bestell-Nr.	Ausführung	VE	€
2440.0	80 Reinigungstücher Multi Surface	8	29,90

**Reinigungs-Spray BIG WIPES**

Schnellwirkendes Mehrzweck Reinigungs-Spray, für alle Hand- und Heimwerker.

- 4 Leistungsreiniger
- 4 Hautpflegemittel
- dermatologisch getestet, antibakterieller Schutz
- frei von Konservierungsstoffen, biologisch abbaubar
- antiviral (EN 14476) und antibakteriell (EN 1276)

Bestell-Nr.	Ausführung	ml	VE	€
2448.0	Power Spray	1000	8	27,90

**Wandhalter**

für BIG WIPES-Dosierboxen

Bestell-Nr.	Ausführung	VE	€
2021.0	verstellbar	8	4,90

**Microfasertuch**

kein Fusseln, sensationelle Saugkraft, reinigt ohne Streifen, lange Nutzungsdauer

2 Stück SB-verpackt

Bestell-Nr.	Ausführung	L cm	B cm	VE	€
4040.0	2 Stück	38	38	5	4,90





1001.0

1004.5

**Handwaschpaste Ultra reizfrei gemäß Hauttest**

Eine mild reinigende, hautschonende und pflegende Handwaschpaste mit hautschonenden Naturreibeckörpern, pH-neutral, leicht parfümiert, seifenfrei, mit speziellen Rückfetttern, biologisch besonders leicht abbaubar.

Bestell-Nr.	Ausführung	ltr	VE	€
1001.0	Konzentrierte Handwaschpaste	0,5	24	5,20
1004.5		10	1	53,90

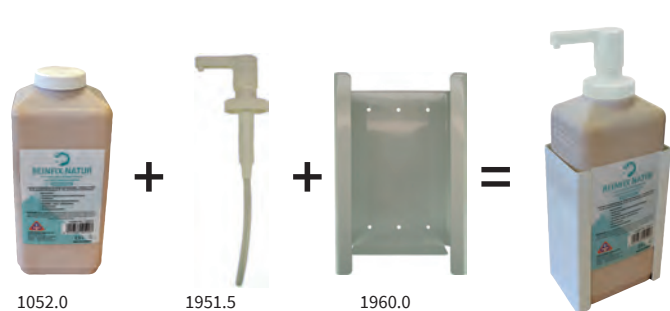

1052.0

1951.5

1960.0

**Handwaschpaste Reinflix flüssig Mikroplastikfrei**

Mild reinigendes, hautschonendes und pflegendes Handwaschmittel mit umweltneutralem Spezialreibeckmittel, lösemittel-, seifen- und silikonfrei. Mild und doch stark in der Reinigung. Anwendungsgebiet: bei mittleren bis starken Verschmutzungen.

Bestell-Nr.	Ausführung	ltr	VE	€
1052.0	Spender-Flasche 2,5 Liter gefüllt	2,5	6	24,50
1951.5	Pumpe für Spenderflasche		1	13,90
1960.0	Wandbefestigungs-Box für Spenderflasche		1	27,95

**Handwaschpaste Reinflix flüssig Mikroplastikfrei**

Mild reinigendes, hautschonendes und pflegendes Handwaschmittel mit umweltneutralem Spezialreibeckmittel, lösemittel-, seifen- und silikonfrei. Mild und doch stark in der Reinigung. Anwendungsgebiet: bei mittleren bis starken Verschmutzungen.

Bestell-Nr.	Ausführung	ml	VE	€
1051.6	Flasche mit Kippdeckel	250	20	7,50

**Hautcreme Hautlotion**

Schützt und pflegt die Haut vor und nach der Arbeit. Feuchtigkeitsspendend, nicht fettend und silikonfrei.

Bestell-Nr.	Ausführung	ml	VE	€
1800.2	schnell einziehend	100	12	5,90

**Hände-Desinfektion**

hochwirksames, gebrauchsfertiges, alkoholisches Antiseptikum, zur hygienischen Händedesinfektion. Anwendbar in allen Bereichen der menschlichen Hygiene. Sehr gute Hautverträglichkeit bei häufiger Anwendung

Bestell-Nr.	Ausführung	VE	€
515.08	150 ml Taschenflasche	24	4,90 AV

**Augenspülflasche**

sterile Augenspülflasche mit Natriumchloridlösung, entspricht DIN 15154-4, zum Ausspülen von Fremdkörpern, z.B. Staub, Schmutz, Holz- und Metallsplinter, Späne. Für den mobilen Einsatz oder zum Nachbefüllen von Stationen oder Koffern. Mit ergonomischem Spülkopf und Staubkappe **im Farbkarton**

Bestell-Nr.	Ausführung	VE	€
299.50	500 ml - Spülflasche	6	19,50



**QUALITÄTSPFLASTER ELASTIC**

Maximaler Tragekomfort auch an viel bewegten Stellen.  
Elastische, hypoallergene, hautfreundliche und luftdurchlässige Pflaster.  
Alle Actiomedic-Pflaster sind hochwertige Medizinprodukte und werden strengen Qualitätskontrollen unterzogen.  
Farbe: Hautfarben · Material: Textilgewebe



**Pflasterset Actiomedic® 50-teilig**

auch als Nachfüllset für die Pflasterbox HaWe-Nr. 290.50 geeignet.  
Inhalt: 10 Pflasterstrips 19x72 mm, 10 Pflasterstrips 25x72 mm,  
10 Fingerverbände 120x20 mm, 10 Fingerkuppenverbände ca. 43x68 mm,  
10 Fingergelenkverbände ca. 38x75 mm

Bestell-Nr.	Ausführung	VE	€
290.51	elastisch	5	12,90



**Pflasterstrips Actiomedic® 100 Stück**

Bestell-Nr.	Ausführung	St/Pac	VE	€
290.52	19x72 mm, elastisch	100	5	8,90



**Fingerverband Actiomedic® 100 Stück**

Bestell-Nr.	Ausführung	St/Pac	VE	€
290.53	120x20 mm, elastisch	100	5	12,95



**Wundverband Actiomedic®**

individuell zuschneidbarer Wundverband

im Spenderkarton

Bestell-Nr.	Ausführung	VE	€
290.56	60x5000 mm	5	14,50



**Pflasterspender Salvequick®**

beim Herausziehen des Pflasters ist eine Pflasterhälfte klebefertig zur Verwendung.  
Pflasterersatz sind mit einem Spezialschlüssel austauschbar. Für die Wandmontage geeignet. Abdeckung rastet, für die einhändige Entnahme der Pflaster, ein.

Bestell-Nr.	Ausführung	VE	€
6039.0	mit Pflasterstrips, wasserabweisend und elastisch	1	35,90 AV



**Display Erste-Hilfe leer**

praktisches Karton-Display 35 x 24 x 13/18 cm,  
mit Aufkleber 30 x 17 cm für den besseren Verkauf.

Bestückungsvorschlag:

- 7 Pack 290.51 Pflasterset 50-teilig
- 7 Pack 290.52 Pflasterstrips 19x72 mm
- 7 Pack 290.53 Fingerverband 120x20 mm
- 4 Pack 290.56 Wundverband 60x5000 mm

Bei Abnahme des Bestückungsvorschlages ist das Display und der Aufkleber gratis.

Bestell-Nr.	Ausführung	VE	€
106.07	Display-Aufsteller leer	1	7,90
106.09	Aufkleber für Erste-Hilfe-Pflaster	1	3,75

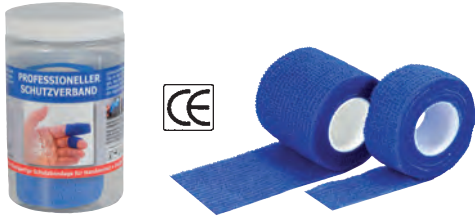

**Wund-Schnellverband 2-tlg.,**

Medizinprodukt, latexfrei, CE-geprüft. Einzigartiger, elastischer und selbsthaftender Schutzverband. Kann sofort nach der ersten Wundversorgung angewendet werden. Speziell auch für Finger und Fingerkuppenverletzungen. Flexibel, atmungsaktiv, wirkt blutstillend und schützt vor Wasser, Öl, Fett und Schmutz. Klebt nur auf sich selbst, aber nicht auf Haut, Haaren oder Wunden

Bestell-Nr.	Ausführung	VE	€
290.02	je 1 Rolle 25 mm x 4,5 m + 50 mm x 4,5 m	1	13,95
290.03	Rolle lose 25 mm x 4,5 m	1	3,90



**Display Wund-Schnellverband leer**

praktisches Karton-Display 35 x 24 x 13/18 cm mit Aufkleber 30 x 17 cm für den besseren Verkauf. Bei Abnahme von 18 Dosen erhalten Sie das Display und den Aufkleber kostenlos.

Bestell-Nr.	Ausführung	VE	€
106.07	Display-Aufsteller leer	1	7,90
106.08	Aufkleber für Wund-Schnellverband	1	3,75



**Verbandtasche Monteur**

kompakte Verbandtasche aus robustem Nylon. Inhalt speziell für den mobilen Einsatz in der Montage. Inklusive Actiomedic® Schnellverband, für die Versorgung kleiner Verletzungen in Sekundenschnelle.

Bestell-Nr.	Ausführung	L mm	B mm	H mm	VE	€
420.11	Nylon	200	55	150	1	18,95



**Erste-Hilfe-Koffer**

Koffer aus ABS, orange mit Aufdruck. Hochwertige Verbandsstoffe, inkl. Wandhalterung mit 90° Arretierung.

Bestell-Nr.	Ausführung	L mm	B mm	H mm	VE	€
01.138	klein 72-tlg. DIN 13157	310	210	130	1	145,00
01.155	groß 141-tlg. DIN 13169	400	300	150	1	243,00



**Nachfüllpackung**

für Verbandskasten, hochwertige Verbandsstoffe

Bestell-Nr.	Ausführung	VE	€
01.157	Nachfüllpack klein für 01.138	1	43,30
01.169	Nachfüllpack groß für 01.155	1	83,30

**Benötigte Verbandskasten laut UVV**

Kleiner Verbandskasten DIN 13157 (Nr. 01.138)	Großer Verbandskasten DIN 13169 (Nr. 01.155)
a) in <b>Verwaltungs- und Handelsbetrieben</b> ab 1 bis 50 Beschäftigten	a) in <b>Verwaltungs- und Handelsbetrieben</b> ab 51 bis 300 Beschäftigten je 300 weitere Beschäftigte zusätzlich 1 Koffer
b) in <b>Herstellungs- und Verarbeitungsbetrieben</b> ab 1 bis 20 Beschäftigten	b) in <b>Herstellungs- und Verarbeitungsbetrieben</b> ab 21 bis 100 Beschäftigten je 100 weitere Beschäftigte zusätzlich 1 Koffer
c) <b>auf Baustellen</b> ab 1 bis 10 Beschäftigten	c) <b>auf Baustellen</b> ab 11 bis 50 Beschäftigten je 50 weitere Beschäftigte zusätzlich 1 Koffer

Ein großer Verbandskasten DIN 13169 kann auch durch zwei kleine Verbandskasten DIN 13157 ersetzt werden.



290.57		290.58
--------	--	--------

**Pflastersets zur Normerfüllung DIN 13157 und DIN 13169**

Set zur Ergänzung von Erste Hilfe Koffer zur Erfüllung der neuen Norm DIN 13169:2021-11. Spätestens zum 30.04.2022 müssen alle bestehenden Erste Hilfe Koffer nachgerüstet werden.

**Inhalt 290.57 (DIN 13157):** 2 x Fingerkuppenverband  
2 x Fingerverband 12 x 2 mm, 2 x Pflasterstrips 1,9 x 7,2 mm,  
4 x Pflasterstrips 2,5 x 7,2 mm, 4 x Wundschnellverband E10 x 6 mm,  
2 x Masken nach DIN 14683, 4 x Feuchttuch, 1 x Inhaltsverzeichnis für DIN Komplett  
**Inhalt 290.58 (DIN 13169):** 4 x Fingerkuppenverband,  
4 x Fingerverband 12 x 2 mm, 4 x Pflasterstrips 1,9 x 7,2 mm,  
8 x Pflasterstrips 2,5 x 7,2 mm, 8 x Wundschnellverband E10 x 6 mm,  
4 x Masken nach DIN 14683, 8 x Feuchttuch, 1 x Inhaltsverzeichnis für DIN Komplett

Bestell-Nr.	Ausführung	VE	€
290.57	Nachrüstset zu Erste Hilfe Koffer DIN 13157	1	4,90 AV
290.58	Nachrüstset zu Erste Hilfe Koffer DIN 13169	1	8,50 AV

## WERKZEUGKÄSTEN



### Magnetschale HaWe

Die praktische Montagehilfe. Hält alle metallischen Kleinteile fest. Starker Magnetauß mit weichem Gummimantel.

SB-verpackt

Bestell-Nr.	Ausführung	Ø mm	VE	€
8700.1	rostfrei	150	6	11,90

## WERKZEUGKÄSTEN



103.00



205.00

### Werkzeug-Montagekasten HaWe

Stahlblech einbrennlackiert, in Karton-Verpackung, schwere, stabile Ausführung mit schrägem Deckel

Bestell-Nr.	Ausführung	L mm	B mm	H mm	kg	VE	€
103.00	3-tlg.	430	200	150	3,3	1	57,90
105.00	5-tlg.	430	200	200	4,4	1	68,90
205.00	5-tlg.	530	200	200	5,0	1	79,50
305.00	5-tlg. extra lang	600	200	200	5,7	1	93,90

### Werkzeug-Montagekasten Impex

Stahlblech einbrennlackiert, hellblau, in Karton-Verpackung, mit normalem Deckel

Bestell-Nr.	Ausführung	L mm	B mm	H mm	kg	VE	€
105.02	5-tlg.	430	200	200	4,1	1	59,95
205.02		530	200	200	5,0	1	71,90



### Werkzeugkasten Universal

Preiswerte Qualität

Bestell-Nr.	Ausführung	VE	€
25.105	31-tlg. im Blechkasten	1	172,00



### Stahlblech-Montagekoffer

stabil und wetterfest, mit Hartfaser-isolierter Innenverkleidung, herausnehmbarem Einsatz für Kleinteile und Innenfach im Deckel. Breite Tragegriffe und mit Vorhängeschloß abschließbar, blau lackiert RAL 5001

Bestell-Nr.	Ausführung	L mm	B mm	H mm	kg	VE	€
1005.1	einbrennlackiert	690	360	310	15	1	238,00
1005.2		830	440	340	20	1	301,00
1005.3		910	530	430	25	1	381,00



### Werkzeug-Box Universal

Top-Qualität

Bestell-Nr.	Ausführung	VE	€
25.133	mit 32 Werkzeugen, im Kusto-Kasten	1	234,00





420.73

**Aluminium-Box Premium**

- mit Stapellecken
- staub- und spritzwassergeschützt, temperatur-, witterungs- und korrosionsbeständig
- stabiles Gehäuse mit Federfallgriffen und Spannbügelverschlüssen
- Verschlüsse mit Bohrungen für Zylinder-, Vorhängeschlösser oder für Plombenverschluss
- umlaufende Gummidichtungen und Fangbänder am Deckel

Bestell-Nr.	Ausführung	L mm	B mm	H mm	Stä mm	ltr	VE	€
420.42	Aluminium	595	397	265	0,6	47	1	188,00
420.73	Aluminium	595	397	382	0,6	70	1	219,00
420.81	Aluminium	778	387	380	0,6	90	1	257,00
421.34	Aluminium	900	495	383	0,6	140	1	303,00



**Transportroller**

**Traglast 125 kg, klappbar**

Kleiner und leichter Aluminium-Transportroller. Schnell einsatzbereit, Räder und Schaufel schwenken gleichzeitig aus. Griff teleskopierbar. Spurlose Polymerbereifung. Passt zusammengeklappt in jede Nische - auch im Auto. Schaufelbreite 488 mm x 320 mm. Raddurchmesser 175 mm. Maße offen: Breite 488 x Tiefe 500 x Höhe 1090 mm. Maße geklappt: Breite 488 x Tiefe 64 x Höhe 760 mm.

Bestell-Nr.	Ausführung	kg	VE	€
1250.0	Gestell und Schaufel aus Alu	5,2	4	159,00



**Transportroller**

**Blitzfux® Pullboard**

Traglast bis zu 320 kg. Der Transportwagen auch zum Ziehen. Mit eingebauter Cable-Pullbox. Hoher Fahrkomfort durch laufleise und hochwertige Lenkrollen Durchmesser 100 mm (1 Rolle verriegelbar). Wasserfeste Platte mit 2 ergonomischen Grifföffnungen. **Kartonverpackt**

Bestell-Nr.	Ausführung	kg	VE	€
390.03	59 x 35 x 15 cm	4,8	1	129,90



**Schalenkoffer**

aus hochschlagzähem ABS-Material, extrem robuster Aluminiumrahmen mit Stoßkantenschutz. Zwei abschließbare Kippschlösser. Mit variabler Bodenschale, Dokumentenfach im A4-Format sowie herausnehmbare Werkzeugtafel.

Bestell-Nr.	Ausführung	gr	ltr	VE	€
3202.0	Innenmaße 460x315x169 mm	4500	24,5	1	159,00



**Trolli-Werkzeugkoffer**

mit innenliegendem Teleskopgriff sowie 2 kugelgelagerte Rollen. Bequem im Handling, extrem im Fassungsvermögen. Aus hochschlagzähem ABS-Material, extrem robuster Aluminiumrahmen mit Stoßkantenschutz. Zwei abschließbare Kippschlösser. Herausnehmbare Werkzeugtafel im Deckel, herausnehmbare Abdeckplatte für Bodenschale, Dokumentenfach im A4-Format und variabler Bodenschale.

Bestell-Nr.	Ausführung	gr	ltr	VE	€
3244.0	Innenmaße 477x362x204 mm	6300	35,2	1	319,00





**Werkzeugtasche**

90° aufklappbare Vordertasche, hochwertige Reißverschlüsse, spritzwassergeschützter Boden, seitlich je eine aufgesetzte Tasche mit Klettverschluss, verstellbarer Tragegurt.

Innenausstattung:

- gefütterte Innentasche für Laptop und DIN A4 Dokumente,
- mit 8 Pockets und 1 kleinen Tasche auf der Außenseite
- 2 kleine und 5 große Pockets auf der Innenseite
- Schlüsselringhalter
- herausnehmbare Werkzeugtafel mit 8 Pockets auf der Vorderseite

Bestell-Nr.	Ausführung	L mm	B mm	H mm	gr	VE	€
3216.0	Nylon	440	180	320	2700	1	97,00



**Montagetasche**

mit 2 Vortaschen die Klappe ist durch Schienenstreifen verstärkt

Bestell-Nr.	Ausführung	L mm	B mm	H mm	VE	€
3250.0	Kunstleder	420	130	290	1	156,00



**Montagetasche**

Vorderwand aufklappbar und mit 2 seitlichen Steckschlössern. Taschenkörper durch Alu-Winkel verstärkt, verzinkte Blechwanne, Werkzeughalterungen auf Vorder- und Rückwand, Robusta (Kunstleder)

Bestell-Nr.	Ausführung	L mm	B mm	H mm	VE	€
3285.0	Kunstleder	430	160	260	1	134,00



**Werkzeug-Rolltasche**

aus Kunstleder auf Gewebe, mit Schnellriemen

Bestell-Nr.	Ausführung	Gr	L mm	B mm	VE	€
610.01	Kunstleder 12 Fächer	1	500	320	10	16,50
610.02	Kunstleder 20 Fächer	2	790	320	10	24,50



**Lagersichtboxen-Set 15-tlg.**

9 Boxen rot Gr. 1 / 102 x 100 x 60 mm außen  
6 Boxen blau Gr. 2 / 102 x 160 x 75 mm außen

Bestell-Nr.	Ausführung	L mm	B mm	H mm	VE	€
45.712	mit Wandhalter	340	180	540	8	21,90



**Kleinteile-Magazin Vario-Plus Basic**

- Ablagefach im Deckel
- Individuelle Einteilung der Schubladen durch Trennsteg
- Für Wandaufhängung vorbereitet
- Inkl. Trennsteg

Bestell-Nr.	Ausführung	L mm	B mm	H mm	VE	€
46.150	stabiles Kunststoffgehäuse	305	135	435	2	31,90



**Sortimentskasten**

Stahlblech lackiert, mit auswechselbaren Kusto-Boxen, mit Sicherheitsverschluß

Bestell-Nr.	Ausführung	L mm	B mm	H mm	VE	€
440.23	komplett mit 23 Boxen	440	330	66	1	97,40



**Kusto-Boxen** für Sortimentskoffer  
Ordnungsboxen für Kleinteile

Bestell-Nr.	Ausführung	L mm	B mm	H mm	Farbe	VE	€
440.01	Typ B 1	54	54	63	rot	96	1,40
440.02	Typ B 2	54	108	63	gelb	10	2,55
440.03	Typ B 3	108	108	63	blau	10	2,80
440.04	Typ B 4	108	162	63	grün	10	3,85
440.05	Typ B 5	108	216	63	grau	10	3,10

## SORTIMENTSKÄSTEN



**Sortimentskasten Organizer**  
mit variabler Einteilung, max. 20 Fächer

Bestell-Nr.	Ausführung	L mm	B mm	H mm	VE	€
173.75	Kusto	378	290	61	1	14,90
173.80		460	350	81	1	20,90



173.29



173.36

**Sortimentskasten**  
Kusto, mit fester Einteilung

Bestell-Nr.	Ausführung	L mm	B mm	H mm	VE	€
173.29	9 Fächer	290	185	46	10	6,10
173.36	25 Fächer	360	290	53	10	12,50



ohne Inhalt

**Sortimentskasten Duo**  
mit großem Aluminiumgriff, Metallverschlüssen und Sortimentsfächer zum Herausnehmen. 15 Boxen 95x56x52 mm, 12 Boxen 119x82x90 mm

Bestell-Nr.	Ausführung	L mm	B mm	H mm	VE	€
171.27	27-tlg.	570	310	170	3	61,90



**Mehrzweckträger**  
mit Softgriff

Bestell-Nr.	Ausführung	L mm	B mm	H mm	VE	€
173.42	Kusto	380	265	140	5	9,80

## WERKZEUG-BOXEN



173.31



173.61

### Werkzeug-Box

Kunststoff, mit herausnehmbarem Innen-Einsatz und Kleinteilemagazin im Deckel.

Bestell-Nr.	Ausführung	L mm	B mm	H mm	VE	€
173.31	mit Kusto-Verschluss	296	177	155	1	10,90
173.41		360	193	186	1	13,90
173.51	mit Aluminium-Verschlüssen	476	260	256	1	31,90
173.61		548	274	286	1	34,95



### Werkzeug-Box Craft

mit großem Stahlrohrgriff, Metallverschlüssen, gummierten Ecken und herausnehmbarem Sortimentskasten im Deckel (Einteilung verstellbar). Herausnehmbarer Innen-Einsatz.

Bestell-Nr.	Ausführung	L mm	B mm	H mm	VE	€
171.55	aus Kusto	550	280	275	1	74,50
171.65		650	300	295	1	81,90

## SCHLÖSSER



### Zahlenschloss

3-stelliger Zahlencode individuell einstellbar

SB-verpackt

Bestell-Nr.	Ausführung	B mm	VE	€
366.20	Stahlbügel Höhe 18,5 mm x Weite 8,8 mm	22	10	8,50
366.30	Stahlbügel Höhe 20,4 mm x Weite 14 mm	31	10	9,90



### Vorhangschloss HaWe

runde Form plus schmale Bügelöffnung, Messingzylinder, gehärteter Bügel, erschwert Zugang mit Aufbruchwerkzeugen

SB-verpackt

Bestell-Nr.	Ausführung	Ø mm	VE	€
365.70	rostfreier Stahl, Bügeldurchmesser 9,5 mm	70	12	20,90



### Messing-Zylinder-Vorhangschloss HaWe

3 verchromte Messingschlüssel, schwere Qualität, sehr viele Schliessmöglichkeiten, Vollmessingkörper, mit Sicherheits-Zylinder, Doppel-Verriegelung

SB-Karte

Bestell-Nr.	Ausführung	B mm	VE	€
355.25	schwere Qualität	25	6	8,30
355.30		30	6	9,90
355.40		40	6	12,90
355.50		50	6	19,90



### Messing-Zylinder-Vorhangschlösser-Satz HaWe

mit Stahlbügel und Schlüssel

SB-Karte

Bestell-Nr.	Ausführung	VE	€
14.034	4-tlg., 4 Stück, 40 mm, gleichschließend	12	28,90

## ANTIRUTSCHMATTEN



### Antirutschmatte

„BLACK-CAT“

Die hochreißfeste Antirutschmatte.

Alles hält unverrückbar fest - selbst auf Schrägen bis 60° !

Für Industrie, Handwerk, Camping, Büro und Haushalt.

- lebensmittelrechtlich unbedenklich
- frei von Giftstoffen, gefertigt nach allen EU-Normen
- Temperaturbeständigkeit ca. -40°C bis +100°C
- gute Beständigkeit gegenüber Säuren und Laugen
- sehr gute biologische Beständigkeit
- beständig gegen Öl, Benzin und Diesel
- waschbar bis 60°C
- FLog und Fraunhofer IML geprüft und zertifiziert
- hohe Gleitreibwerte von  $\mu$  0,70 bis 1,11
- 3,3 mm stark



Ideal für Werkstatt, Küche und Freizeit, zum Hobeln und Sägen, als Einlage in Kästen, Kleinteile-Behältern und Tablaren, in Schränken, Schubladen und auf Regalen.

Bestell-Nr.	Ausführung	B m	L m	VE	€
9.2025	Schaumstoff-Gittermatte Handy	0,20	0,24	1	4,50
9.4560	Schaumstoff-Gittermatte Uni-Car	0,45	0,60	1	9,80
9.6012	Schaumstoff-Gittermatte Work	0,60	1,20	1	19,50
9.9012	Schaumstoff-Gittermatte Car	0,80	1,20	1	26,95
9.3018	Schaumstoff-Gittermatte Mini	0,30	1,80	1	16,50
9.3010	Schaumstoff-Gittermatte	0,30	10,00	1	91,90
9.5010	Schaumstoff-Gittermatte	0,50	10,00	1	153,00
9.6010	Schaumstoff-Gittermatte	0,60	10,00	1	186,00
9.1010	Schaumstoff-Gittermatte	1,00	10,00	1	306,00



### Antirutschmatte

„BLACK-CAT“-Panther

Die hochreißfeste Sicherheits-Antirutschmatte für Ladungssicherung,

universell einsetzbar für Transporter, LKW-, Bahn-, Luft- und Seefracht.

- erfüllt 100%ig die gesetzliche Ladungssicherung (§ 22 StVO / VDI 2700 ff.)
- FLog, Fraunhofer IML und Dekra geprüft und zertifiziert
- unverwüstlich als Kofferraum-Matte/Bodenbelagsmatte
- die sicherste Palettenauflage
- extrem langlebig (100-fach ohne sichtbaren Verschleiß getestet)
- geeignet selbst für Schwerlast-Transporte!

Noch mehr Vorteile im Überblick:

- beidseitig verwendbar - extrem stabil, sehr flexibel (mit Stapler überfahrbar)
- nur 4,5 mm Materialstärke (extrem verstärktes Gewebe mit Spezialbeschichtung)
- leicht zu reinigen - Einsatz bei Kälte bis -40°C / Wärme bis +120°C
- geschlossene Oberfläche (keine Feuchtaufnahme/Frostbildung)
- sehr hohe Gleitreibwerte von  $\mu$  0,94 bis 1,49 je nach Reibungspartner/ Flächenpressung laut Prüferzertifikat von Prüfinstitut Flog bis 10 t/m<sup>2</sup>
- geprüfter Schwerlast-Einsatz bis 82,5t bestätigt laut Prüfbericht von Prüfinstitut FLog - Black-Cat-Panther-Einlegebodenmatte für LKW und Klein-Transporter für Ladungssicherung bestens geeignet!

Bestell-Nr.	Ausführung	B m	L m	VE	€
1.1212	Schaumstoffmatte	0,12	1,25	1	12,50
1.8012	geschlossene Oberfläche	0,80	1,20	1	63,90
1.0124		0,12	4,00	1	28,95
1.8040		0,80	4,00	1	211,00
1.1240		1,20	4,00	1	312,00





920.05



920.06



920.07



920.08

**CEE-Steckverbindung 400V / 16A 5-polig / IP44**

dichten und Zugentlasten durch Drehverschluß

Bestell-Nr.	Ausführung	gr	VE	€
920.05	CEE-Stecker	150	10	11,50
920.06	CEE-Kupplung	280	10	11,95
920.07	CEE-Phasenwender	160	10	24,90
920.08	CEE-Wandsteckdose mit Schutzkontakt-Steckdose	420	10	37,90



920.01



920.02

**Schutzkontakt-Steckverbindung**

Gummi-Stecker und -Kupplung, IP44, robuste Ausführung für Handwerk und Industrie zum Anschluss von Leitungen bis 3 x 1,5 mm

Bestell-Nr.	Ausführung	gr	VE	€
920.01	Gummi-Stecker	62	10	5,30
920.02	Gummi-Kupplung	108	10	7,50



**CEE-Verlängerungskabel 400V I 16A 5-polig / IP44**

mit hochwertigem CEE-Stecker mit Phasenwender, CEE-Kupplung. Schwere Gummischlauchleitung, zugelassen auf Baustellen und in landwirtschaftlichen Betrieben.

Bestell-Nr.	Ausführung	L m	VE	€
916.10	Neoprenkabel H07 RN-F 5G 2,5	10	1	99,90



**Verlängerungskabel Gummi**  
mit Stecker und Kupplung, 230V, IP44

Bestell-Nr.	Ausführung	L m	VE	€
926.10	Gummikabel H05 RR-F 3G 1,5	10	1	29,90
926.26		25	1	66,90



**Verlängerungskabel Gummi**

mit Stecker und 3-fach Verteilerdose mit selbstschließenden Sicherheitsklappdeckeln, 230V, staub- und spritzwassergeschützt, IP54

Bestell-Nr.	Ausführung	L m	VE	€
926.33	Neoprenkabel H07 RN-F 3G 1,5	5	1	61,90



**Verlängerungskabel**

zur Verwendung im Innenbereich

Bestell-Nr.	Ausführung	L m	VE	€
926.43	mit Stecker und Kupplung, 230V	3	10	10,90



926.03



926.05

**Steckdosenleiste**

mit Kinderschutz, Kabellänge 1,5 m

SB-verpackt

Bestell-Nr.	Ausführung	Farbe	VE	€
926.03	3-fach	weiß	1	7,90
926.05	5-fach mit Schalter	weiß	1	11,90

## KABEL



### Kabelbox

Gehäuse aus hochbruchfestem Kusto. Stabiler Handgriff mit Eurolochung. Thermoschutz-Schalter, 4 Steckdosen 230V 16A, für Innenbereich IP20

Bestell-Nr.	Ausführung	L m	VE	€
925.00	Kusto-Kabel H05 V V-F 3G 1,5	5	1	29,90

## KABELTROMMELN



### Kabeltrommel Iron Coat

Robust und sicher. Verzinkte Stahlblechausführung, Ø 285 mm, verzinktes Fußgestell mit Feststellbremse, ergonomisch geformter Haltegriff, mit Kabelführung, 3 Steckdosen mit Klappdeckel, 230V 16A, Thermoschutz-Schalter, für Gewerbe, Baustelle und Außenbereich IP44, geprüft nach EN 61242, DIN VDE 0620-1, DIN VDE 0281-5

Bestell-Nr.	Ausführung	L m	VE	€
925.03	Neoprenkabel H07 RN-F 3G 1,5	40	1	175,00



### Kabeltrommel

aus hochbruchfestem Kunststoff, Ø 230 mm, verzinktes Fußgestell und Feststellbremse, ergonomisch geformter Haltegriff, mit Kabelführung, 4 Steckdosen, 230V 16A, Thermoschutz-Schalter, für Innenbereich IP20, geprüft nach EN 61242, DIN VDE 0620-1, DIN VDE 0281-5

Bestell-Nr.	Ausführung	L m	VE	€
925.01	Kusto-Kabel H05 V V-F 3G 1,5	25	1	116,00



### Kabeltrommel Iron Coat

Robust und sicher. Verzinkte Stahlblechausführung, Ø 285 mm, verzinktes Fußgestell mit Feststellbremse, ergonomisch geformter Haltegriff, mit Kabelführung, 3 Steckdosen mit Klappdeckel, 230V 16A, Thermoschutz-Schalter, für den Außenbereich geeignet IP44, geprüft nach EN 61242, DIN VDE 0620-1, DIN VDE 0281-5

Bestell-Nr.	Ausführung	L m	VE	€
925.05	Panzerleitung K35 AT-N07 V3V3-F3G 1,5	40	1	165,00



### Kabeltrommel

aus hochbruchfestem Kunststoff, Ø 260 mm, verzinktes Fußgestell und Feststellbremse, ergonomisch geformter Haltegriff, mit Kabelführung, 3 Steckdosen mit Klappdeckel, 230V 16A, Thermoschutz-Schalter, für Gewerbe, Baustelle und Außenbereich IP44, geprüft nach EN 61242, DIN VDE 0620-1, DIN VDE 0281-5

Bestell-Nr.	Ausführung	L m	VE	€
925.02	Neoprenkabel H07 RN-F 3G 1,5	40	1	149,00



### Profi - Kabeltrommel „IronCoat“ Xperts

Trommelkörper Ø 285 mm aus feuerverzinktem Stahlblech mit Isolierschicht, mit stabilem, stoßdämpfendem X-Doppelrohrgestell mit Sterngriffbremse und ergonomischen 2-Komponentengriff, mit Kabelführung, 3 Steckdosen mit Klappdeckel, 230V 16A, Thermoschutz-Schalter, für Gewerbe, Baustelle und Außenbereich IP44, geprüft nach DGUV-I 203-006 (BGI608) / K2 (BGI600)

Bestell-Nr.	Ausführung	L m	VE	€
925.06	Neoprenkabel H07 RN-F 3G 1,5	40	1	204,00





**Kabeltrommel Drehstromausführung**

aus hochbruchfestem Kunststoff, Ø 285 mm, mit Doppelrohrgestell und Sterngriffbremse, ergonomisch geformter Haltegriff, mit Kabelführung. Eingangsstecker: CEE 5 x 400V 16A

Ausgänge: 1 x CEE-Steckdose 5 x 400V 16A, mit Federklappdeckel  
2 x Schutzkontaktsteckdose 230V 16A, mit Federklappdeckel für Gewerbe, Baustelle und Außenbereich IP44, geprüft nach EN 61242, DIN VDE 0620-1, IEC 60309, DIN VDE 0282-4

Bestell-Nr.	Ausführung	L m	VE	€
925.07	Neoprenkabel H07 RN-F 5G 1,5	25	1	241,00



**Stromverteiler**

mit 2 Meter Kabel H07RN-F 5G2,5 mit CEE-Stecker 16 A, spritzwassergeschützt, IP44 mit Kabelaufwickler und Tragegriff.

Bestell-Nr.	Ausführung	VE	€
60.504	CEE-Steckdosen: 2 x 400 V 16 A Schutzkontaktsteckdosen: 4 x 230 V	1	123,00



**Bakenleuchte LED Bakolight**

BAST-geprüft, nach TL-Warnleuchten und TL-Leitbaken. Betrieb mit einer Blockbatterie. Dämmerungsautomatik und Betriebsbereitschaftsanzeige.

Blink-/Dauerlicht umschaltbar. Leuchtenkopf Ø 200 mm. Schnelle Montage auf Bakensystemen, alternativ ist auch eine Befestigung an Absperrschrankengitter und Rohrmasten mit Masthalter möglich.

Lieferumfang: ohne Schlüssel, ohne Batterie, ohne Masthalter.

Diese Leuchte ist nur in Verbindung mit TL-Leitbakensystemen oder an Absperrschranken zugelassen.

Bestell-Nr.	Ausführung	VE	€
127.51	zweiseitig, gelb, für 1 Blockbatterie	1	52,90
700.99	Ersatz-Halter für Rohrbefestigung	1	7,95



**Warnleuchte LED**

Standard, mit nur einer Blockbatterie betrieben. Dämmerungsautomatik, Umschaltung Blink-/Dauerlicht. Dauerlicht nur bei Dämmerung/Dunkelheit möglich. Mit Halter für senkrechte Rohrbefestigung bis Ø 52 mm. Leuchtenkopf Ø 180 mm, UV-stabilisiertes Kunststoff-Gehäuse, cadmiumfrei, recycelbar. Langlebige Hochleistungs-Leuchtdioden. Lieferumfang ohne Schlüssel, ohne Batterie.

Bestell-Nr.	Ausführung	VE	€
602.51	zweiseitig gelb, für 1 Blockbatterie	1	25,90
700.99	Ersatz-Halter für Rohrbefestigung	1	7,95



128.51



128.53



**Warnleuchte LED**

BAST-geprüft, nach TL-Warnleuchten. Betrieb mit zwei Blockbatterien. Dämmerungsautomatik, Umschaltung Blink-/Dauerlicht. Dauerlicht nur bei Dämmerung/Dunkelheit möglich. Mit Halter für senkrechte Rohrbefestigung bis Ø 52 mm. Mit zusätzlichem Halter für Absperrschranken, Leuchtenkopf Ø 200 mm. UV-stabilisiertes Kunststoff-Gehäuse, cadmiumfrei, recycelbar. Langlebige Hochleistungs-Leuchtdioden. Lieferumfang ohne Schlüssel, ohne Batterie.

Absperrungen von Arbeitsstellen müssen durch Warnleuchten ergänzt werden. Obige Warnleuchte entspricht in vollem Umfang den erforderlichen Richtlinien:

- RSA = Richtlinien für die Sicherung von Arbeitsstellen an Straßen
- TL = Technische Lieferbedingungen für Warnleuchten
- ZTV-SA = Zusätzliche technische Vertragsbedingungen und Richtlinien für die Sicherungsarbeiten an Arbeitsstellen an Straßen
- BAST-geprüft** = Prüfzertifikat der Bundesanstalt für Straßenwesen

Bestell-Nr.	Ausführung	VE	€
128.51	zweiseitig gelb, für 2 Blockbatterien	8	31,90
128.53	zweiseitig rot, für 2 Blockbatterien	1	31,90
700.99	Ersatz-Halter für Rohrbefestigung	1	7,95



700.90



700.91

**Niko-Schlüssel**

zum Öffnen und Montieren, sowie Ein-/Ausschaltung von Blink- und Dauerlichtschaltung

Bestell-Nr.	Ausführung	VE	€
700.90	für Warnleuchten 602.51, 127.51, 128.51, 128.53	1	4,90
700.91	mit langem Innensechskant für 127.51	1	5,90

**LED-Handscheinwerfer**

robustes Kusto-Gehäuse mit rutschfestem Griff für 6V-Blockbatterie (4R25) oder 4 Mono-Batterien (4D). Die LED-Diode hat eine mittlere Lebensdauer von bis zu 100.000 Stunden, 32 Lumen, Leuchtweite 150 m

**in Schachtelpackung**

Bestell-Nr.	Ausführung	L mm	VE	€
8833.0	inkl. Batterieadapter, ohne Batterien	182	1	17,90

**Blockbatterie 6V/9,5Ah**

Zink-Kohle-Batterie Special, ohne Quecksilber und Cadmium, passend für Baustellenleuchten, Handscheinwerfer usw.

Bestell-Nr.	Ausführung	VE	€
100.08	6 Volt Batterie	20	5,30

**Halogenstrahler mit Fußgestell Ø 19 mm**

inkl. Leuchtmittel. Leuchtet jedes Objekt oder Motiv fast taghell aus. Ideal für Baustellen, im Garten und zum Fotografieren. Witterungsbeständig. Energie- und Kosteneinsparung von ca. 20 % gegenüber den bisherigen Halogenstäben. 1,5 m Kabel H05 RN-F 3 G 1,0. Farbtemperatur 2700 K. **EN 60357/EN60969 verpackt im Buntkarton**

Bestell-Nr.	Ausführung	Watt	VE	€
580.12	8600 Lumen	400	8	29,90 AV
580.03	Ersatz-Sicherheits-Glas 140x176 mm		5	4,90 AV

**Halogenstrahler mit Fußgestell Ø 19 mm**

inkl. Leuchtmittel, hochwertiger Profistrahler, Neoprenkabel 2 m H05 RN-F 3 G 1,0 gehärtetes Sicherheitsfrontglas, für den Außenbereich, IP 54 Farbtemperatur 2800 K

**verpackt im Buntkarton**

Bestell-Nr.	Ausführung	Watt	VE	€
580.10	18000 Lumen	1000	1	54,80 AV

**Halogen-Ersatz-Lampen 230 V**

Energie- und Kosteneinsparung von ca. 20 % gegenüber den bisherigen Halogenstäben. Konstanter Lichtstrom über die Lebensdauer

**EN 60357/EN60969**

Bestell-Nr.	Ausführung	Watt	L mm	VE	€
580.04	Philips Plus-Line	240	117	10	9,95 AV
580.13	HaWe	230	117	10	6,95 AV



**LED-Strahler**

leistungsstarke Arbeitsleuchte für den mobilen Einsatz. Kompakte, schmale Form mit schwenkbarem, stabilem und standfestem Aluminiumdruckgusstragegestell und ergonomischem Griff. Die LED hat eine mittlere Lebensdauer von bis zu 25.000 Stunden. IP 65 spritzwassergeschützt, Farbtemperatur: 4000 K. 3 m Anschlußleitung, H05 RN-F 7 3 G 1,0 **im Buntkarton**

Bestell-Nr.	Ausführung	Watt	VE	€
580.35	2550 Lumen	30	1	41,90



**LED-Strahler klappbar**

leistungsstarke Arbeitsleuchte für den mobilen Einsatz. Kompakte, schmale Form mit schwenkbarem, stabilem und standfestem Aluminiumdruckgusstragegestell und ergonomischem Griff. Die LED hat eine mittlere Lebensdauer von bis zu 25.000 Stunden. IP 65 spritzwassergeschützt, Farbtemperatur: 4000 K. 3 m Anschlußleitung, H07 RN-F 7 3 G 1,5 **im Buntkarton**

Bestell-Nr.	Ausführung	Watt	VE	€
580.55	4250 Lumen	50	1	61,90



Steckdose

**LED-Arbeitsleuchte Area-Lite-Co**

360°-Hochleistungs-Arbeitsleuchte. Die unentbehrliche Universalarbeitsleuchte für jeden Arbeitsplatz. Kräftige, diffuse und blendfreie Ausleuchtung. Robustes Gehäuse aus besonders schlagfestem Kunststoff. Mit Steckdose (max. 13A/max. 3000W) für andere Werkzeuge oder mehrere Leuchten in Reihe. Verschiedene Aufhängemöglichkeiten und auch passend für die Stative HaWe-Nr.: 540.90, 540.92 und 540.99. Schutzklasse IP 54, IK 07 Stoßfestigkeit, Kabellänge 5 m, H07 RN-F 3 G 1,5. Farbtemperatur: 6000 K. **im Buntkarton**

Bestell-Nr.	Ausführung	Watt	VE	€
530.65	3000 Lux/0,5 m, 6000 Lumen	65	1	204,00

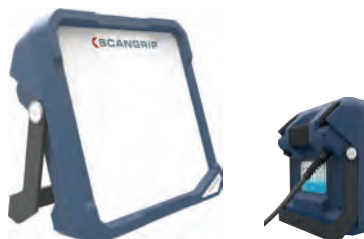

**LED-Strahler VEGA Lite**

robustes, schlagfestes Kunststoffgehäuse. Die 123 LED's entwickeln keine Wärme. Mit integriertem Handgriff, Stellfuß und 2 Schuko-Steckdosen auf der Rückseite. Schutzklasse IP 54, IK 07 Stoßfestigkeit, mit integriertem Handgriff und Stellfuß. Kabellänge 5 m H07 RN-F 3G 1,5, Farbtemperatur 6000 K. **im Buntkarton**

Bestell-Nr.	Ausführung	Watt	VE	€
590.40	8500 Lux/0,5m, 6000 Lumen	48	1	190,00

## LED-ARBEITSLEUCHTEN



### LED-Arbeitsleuchte

durch ihre extreme Robustheit wird die Arbeitsleuchte Nova den höchsten Ansprüchen gerecht. 5 Leuchtstufen (100 % / 75 % / 50 % / 25 % / 10 %).

Schutzklasse IP 67, IK 07 Stoßfestigkeit, Kabellänge 5 m H05 RN-F 3 G 1,0.

Die LED-Diode ist eine High CRI COB LED, Farbtemperatur: 6000 K. **im Buntkarton**

Bestell-Nr.	Ausführung	Watt	VE	€
540.30	Nova 4K, 5000 Lux/0,5 m, max. 4000 Lumen	26	1	162,00



### LED-Arbeitsleuchte Nova 6K

durch ihre extreme Robustheit wird die Arbeitsleuchte Nova den höchsten Ansprüchen gerecht. 5 Leuchtstufen (100 % / 75 % / 50 % / 25 % / 10 %).

Schutzklasse IP 67, IK 07 Stoßfestigkeit, Kabellänge 5 m H05 RN-F 3 G 1,0.

Die LED-Diode ist eine High CRI COB LED, Farbtemperatur: 6000 K. **im Buntkarton**

Bestell-Nr.	Ausführung	Watt	VE	€
540.50	9000 Lux/0,5 m, max. 6000 Lumen	42	1	188,00



### LED-Arbeitsleuchte Nova 12K

durch ihre extreme Robustheit wird die Arbeitsleuchte Nova den höchsten Ansprüchen gerecht. 5 Leuchtstufen (100 % / 75 % / 50 % / 25 % / 10 %).

Lichtsteuerung über Smartphone-App (iOS / Android) möglich.

Schutzklasse IP 67, IK 07 Stoßfestigkeit, Kabellänge 5 m H05 RN-F 3 G 1,0.

Die LED-Diode ist eine High CRI COB LED, Farbtemperatur: 6000 K. **im Buntkarton**

Bestell-Nr.	Ausführung	Watt	VE	€
540.10	16000 Lux/0,5 m, max. 12000 Lumen	86	1	336,00

## LED-ARBEITSLEUCHTEN



543.30



543.60

### LED-Baustellenstrahler Site Light

Kompakte Großflächenleuchte mit extrem hoher Lichtleistung für superhelle Ausleuchtung großer Arbeitsflächen nach EN12464-2 Norm. Mit vier Leuchtstufen und aktiver Kühlung. Lichtsteuerung über Smartphone-App möglich.

Schutzklasse IP 65, IK 08 Stoßfestigkeit, Kabellänge 10 m H07 RN-F 3 G 1,5.

Farbtemperatur: 6500 K

**im stabilem Transportkoffer**

Bestell-Nr.	Ausführung	kg	VE	€
543.30	10000-40000 Lumen	4,95	1	967,00
543.60	20000-80000 Lumen	6,70	1	1.552,00

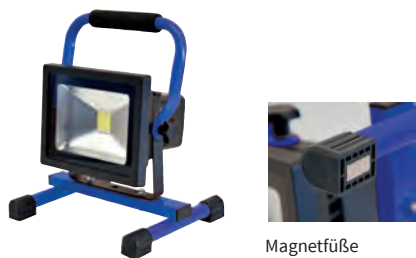

Magnetfüße

**AKKU-LED-Strahler mit Magnetfüße**

leistungsstarke Akku-Arbeitsleuchte mit Magnetfüßen und Sicherheitsglas. Die LED hat eine mittlere Lebensdauer von bis zu 25.000 Stunden. IP 44, Farbtemperatur 6500 K, mit Lithium Akku.

im Buntkarton

Bestell-Nr.	Ausführung	Watt	VE	€
510.20	1400 Lumen	20	6	84,90 AV



**Akku Arbeitsstrahler Hawe**

für den professionellen Einsatz inkl. Powerbank-Funktion. Mit 180° drehbarem Gelenk inkl. Magnet, ausklappbarem Aufhängehaken (360° drehbar) und gummierter Umrandung. Der wiederaufladbare Arbeitsstrahler hat eine effektive Leuchtdauer von bis zu 13 Stunden. Im Lieferumfang ist ein Typ-C USB-Ladekabel enthalten. Technische Daten: 2800 Lumen, Ladebuchse USB Typ-C mit abgedichteter Abdeckung, IP 64, IK 08, Gewicht: 685 g, Akku: Li-Ion 3,7 V, 6600 mAh mit Sicherheitselektronik, Ladezeit ca. 8 Std.

im SB-Karton

Bestell-Nr.	Ausführung	Watt	VE	€
580.28	2800 Lumen	30	1	71,90



**Akku-LED-Arbeitsleuchte Nova Mini**

Mit dem einmaligen und extrem kompakten Design liefert diese Arbeitsleuchte das unentbehrliche, tragbare Flutlicht für den professionellen Handwerker. Mit Smart Grip 4in1 System hat die Leuchte unterschiedliche Anwendungsmöglichkeiten (Fingerring, Stütze, Magnet oder Gürtelclip). Stufenlos dimmbar. Schutzklasse IP 65, IK 07 Stoßfestigkeit, mit Batterieanzeige, bis zu 15 Std. Betriebsdauer, 5 Std. Ladezeit, Farbtemperatur: 6000 K

im SB-Buntkarton

Bestell-Nr.	Ausführung	Watt	VE	€
540.01	150-1500 Lux/0,5m, 100-1000 Lumen	10	1	99,00



Rückseite

**AKKU-LED-Arbeitsleuchte Nova R**

bemerkenswert schlanke, handliche und kompakte Leuchte mit extrem starker Lichtausbeute und gleichmäßiger Ausleuchtung. Gehäuse aus Aluminium. Eingebaute Powerbank mit USB-Buchse zum Aufladen von mobilen Einheiten. 5 Leuchtstufen (100/75/50/25/10 %). Schutzklasse IP 67, IK 07 Stoßfestigkeit. Eine intelligente Batterieanzeige auf der Rückseite gibt an, wie viel Strom und Restlaufzeit noch übrig ist. 4 Std. Ladezeit.

Die LED-Diode ist eine High CRI COB LED, Farbtemperatur: 6500 K.

im Buntkarton

Bestell-Nr.	Ausführung	Watt	VE	€
540.00	2000 Lux/0,5 m, 2000 Lumen		1	140,00



**AKKU-LED-Arbeitsleuchte Nova 4K C+R**

wiederaufladbar, sowie auch mit Kabel verwendbar. Gehäuse aus Aluminium. 5 Leuchtstufen (100 % / 75 % / 50 % / 25 % / 10 %). Schutzklasse IP 67, IK 07 Stoßfestigkeit. Eine intelligente Batterieanzeige auf der Rückseite gibt an, wie viel Strom und Restlaufzeit noch übrig ist. 2 Std. Ladezeit, Kabellänge 5 m. Die LED-Diode ist eine High CRI COB LED, Farbtemperatur: 6000 K

im Buntkarton

Bestell-Nr.	Ausführung	Watt	VE	€
540.40	5000 Lux/0,5 m, max. 4000 Lumen	20	1	252,00



**AKKU-LED-Arbeitsleuchte Nova 6K C+R**

wiederaufladbar, sowie auch mit Kabel verwendbar. Gehäuse aus Aluminium. 5 Leuchtstufen (100 % / 75 % / 50 % / 25 % / 10 %). Schutzklasse IP 67, IK 07 Stoßfestigkeit. Eine intelligente Batterieanzeige auf der Rückseite gibt an, wie viel Strom und Restlaufzeit noch übrig ist. 2 Std. Ladezeit, Kabellänge 5 m. Die LED-Diode ist eine High CRI COB LED, Farbtemperatur: 6000 K

im Buntkarton

Bestell-Nr.	Ausführung	Watt	VE	€
540.55	8000 Lux/0,5 m, max. 6000 Lumen	42	1	303,00



## STATIVE



### Teleskopstativ

stufenlos verstellbar. Für Halogen- und LED-Strahler

verpackt im Buntkarton

Bestell-Nr.	Ausführung	L cm	VE	€
580.30	bewegliche Fußplatten	100-250	1	149,90



540.90



540.99

### Teleskopstativ

stufenlos verstellbar. Für Scangrip Vega-, Nova- und Area-Leuchten.

Bestell-Nr.	Ausführung	L cm	VE	€
540.90	fahrbar	90-190	1	201,00
540.99	pulverbeschichtet	135-300	1	142,00



zusammengeklappt

### Teleskopstativ

sehr leichtes, handliches und strapazierfähiges Stativ. Kompaktes Design und Quick Release Funktion für bequemen Transport.

Bestell-Nr.	Ausführung	L cm	VE	€
540.92	für Vega und Nova-Leuchten, pulverbeschichtet	90-200	1	99,90

## ZUBEHÖR



353.40



353.41

### Zubehör für alle VEGA- und NOVA-Arbeitsleuchten

Bestell-Nr.	Ausführung	VE	€
353.40	Universal - Magnethalter	1	66,95
353.41	Gerüsthalterung	1	39,40



3.5307



3.5335



3.5336



3.5305

### Ersatzladekabel/Netzstecker

Bestell-Nr.	Ausführung	VE	€
3.5307	USB-Kabel f. 454.00/460.00/470.00	1	2,95
3.5335	Ladekabel f. 540.40	1	70,40
3.5336	Ladekabel f. 540.55	1	77,40
3.5305	USB-Netzstecker für alle handelsüblichen USB-Kabel	1	14,95



### USB-Auto-Adapter

perfekt um USB-Geräte unterwegs einfach am Zigarettenanzünder zu laden

SB-verpackt

Bestell-Nr.	Ausführung	VE	€
920.00	12-24V	1	12,55



**LED-Stirnleuchte 19 LED's**

justierbares Kopfband, deutlich weniger Energieverbrauch als bei herkömmlichen Lampen. Lebensdauer der LED's bis zu 100.000 Std.  
4 Einstellungen möglich: 3/7/19 LED's + Blinkfunktion

Bestell-Nr.	Ausführung	VE	€
307.19	inkl. Batterien 3 x AAA	5	10,50



**LED-Stirnleuchte HEAD LITE S**

Kompakte Stirnleuchte, leicht zu bedienen. 2,0 Watt COB LED, Mit stufenloser Dimmfunktion und leicht kippbar. Mit gewebtem 25 mm breitem Kopfband. IP54 spritzwasserfest. Stromversorgung über 2 Stück AAA-Batterien (Nicht im Lieferumfang enthalten). Farbtemperatur 6000 K

im SB-Buntkarton

Bestell-Nr.	Ausführung	B mm	VE	€
307.41	200 Lux/0,5 m, 14-140 Lumen	55	1	18,95



**Akku-LED-Stirnleuchte HEAD LITE**

Mit zwei Beleuchtungsfunktionen für optimale Ausleuchtung. Die Weitwinkelleuchte erhellt den gesamten Arbeitsplatz, der Lichtkegel liefert das Licht für Kontrollarbeiten und lässt auch Objekte in größeren Entfernungen gut sichtbar werden. 2,0 Watt COB LED, zuschaltbare Sensorfunktion für Ein-/Ausschalten und stufenloser Dimmfunktion. Mit gewebtem 25 mm breitem Kopfband. IP54 spritzwasserfest, IK07 Stoßfestigkeit. Akku: 3,7 V/800 mAh Li-Ion, mit 1m USB-Ladekabel. Bis zu 15 Std. Betriebsdauer, 3 Std. Ladezeit. Farbtemperatur 6000 K-6500 K

im SB-Buntkarton

Bestell-Nr.	Ausführung	B mm	VE	€
307.43	25-3000 Lux/0,5 m, 15-150 Lumen	74	1	42,95



Standard I-VIEW

**AKKU-LED-Stirnleuchte I-VIEW**

beleuchtet den gesamten Arbeitsbereich, ein Drehen des Kopfes um die richtige Stelle zu beleuchten ist nicht mehr nötig. 2 Watt COB LED, zuschaltbare Sensorfunktion für Ein-/Ausschalten. Stufenlose Dimmfunktion. Mit gewebtem Kopfband 30 mm. IP65 staub- und wasserdicht. IK07 Stoßfestigkeit. Akku: 3,8 V/1600 mAh Li-Ion, mit 1 m USB-Ladekabel. Bis zu 15 Std. Betriebsdauer, 3,5 Std. Ladezeit. Farbtemperatur: 6000 K

im SB-Buntkarton

Bestell-Nr.	Ausführung	B mm	VE	€
307.70	100/1000 Lux/0,5 m, 40/400 Lumen	100	1	91,40

## HANDLEUCHTEN



### Leuchtstoff-Handleuchte

schlag- und bruchfestes Schutzrohr, elektronisches Vorschaltgerät. 230V, 5 m Kabel H05 RN-F und Euro-Stecker, IP20, Geprüft nach DIN EN 61547

Bestell-Nr.	Ausführung	Watt	VE	€
50.101	drehbarer Metallhaken	8	1	21,90



### AKKU-LED-Handleuchte

robuste Handleuchte mit integriertem Akku. Durch die 60 LED's besonders energiesparend, minimale Wärmebildung und eine lange Lebensdauer. Netzadapter 230V und KFZ-Ladeadapter 12V, Leuchtdauer ca. 3,5 Std. Geprüft nach DIN EN 61547

SB-verpackt

Bestell-Nr.	Ausführung	VE	€
73.579	mit drehbarem Aufhängehaken	1	32,90



### LED-Handleuchte Star Lite

Profi-Ausführung mit COB-LED. Superhelle Ausleuchtung, ergonomisches und benutzerfreundliches Design. Mit ausziehbarem und drehbarem Aufhängehaken. Extrem robust und schlagfest. Farbtemperatur 6500 K, IP40. 5 m Anschlußleitung, H05 RN-F 2 G 1,0

in SB-Schachtelverpackung

Bestell-Nr.	Ausführung	L mm	Watt	VE	€
35.011	550 Lux/0,5 m, 400 Lumen	340	4,5	1	52,50



### AKKU-LED-Arbeitsleuchte star

neue, multifunktionale Arbeitsleuchte. Kann als Arbeitsleuchte, Suchleuchte und Baustrahler verwendet werden. Flexible Positionierung möglich. Flexibler Handgriff mit Magneten dient auch als Aufhängehaken und als Fixierung auf einem Scangrip-Stativ. Mit eingebauter Powerbank mit USB-Buchse für das Aufladen von mobilen Einheiten. Akku: 3,7V, 5200 mAh Li-Ion, mit USB-Ladekabel. 8,5 W COB-LED IP 65. Farbtemperatur: 6000 K

in Schachtelverpackung

Bestell-Nr.	Ausführung	L mm	VE	€
480.00	550/1100 Lux/0,5 m, 500/1000 Lumen	155	1	136,00

## HANDLEUCHTEN

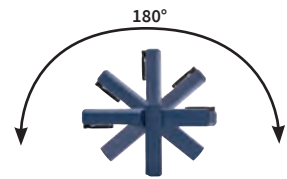

### AKKU-LED-Taschen-Arbeitsleuchte UNIPEN

mit oberem Spotlicht. Kleines, praktisches Gehäuse. Das COB-LED-Leuchtband sorgt für kräftige und gleichmäßige Ausleuchtung. Durch den Magnet, den Gürtelclip und den 180° schwenkbaren Leuchtenkopf, ist fast jede Positionierung möglich. IP 65. Akku: 3,7V/750 mAh Li-Ion, mit USB-Ladekabel. 1 W COB-LED IP 20. Farbtemperatur: 6000 K

in SB-Schachtelverpackung

Bestell-Nr.	Ausführung	L mm	VE	€
454.00	250-900 Lux/0,5 m, 75/150 Lumen	155	1	58,40



### AKKU-LED-Taschen-Arbeitsleuchte MINIFORM

ultraschlank, mit komfortablem und ergonomischem Griff. Das COB-LED-Leuchtband sorgt für kräftige und gleichmäßige Ausleuchtung. Durch den drehbaren Haken, den Magnet, den Gürtelclip und den 180° schwenkbaren Leuchtenkopf, ist jede Positionierung möglich. 2 Leuchtstufen (50% + 100%). IP 65. Akku: 3,7V/1000 mAh Li-Ion, mit USB-Ladekabel. 1 W COB-LED IP 20. Farbtemperatur: 6000 K

in SB-Schachtelverpackung

Bestell-Nr.	Ausführung	L mm	VE	€
460.00	75/260 Lux/0,5 m, 100/200 Lumen	120	1	67,90



### AKKU-LED-Taschen-Arbeitsleuchte UNIFORM

extrem robuste Arbeitsleuchte. Wasserfest für den Betrieb in feuchter und schmutziger Werkstatsumgebung. Die Ladestation hat unten einen Magnet zur Befestigung an der Werkbank. Mit intelligenter Ladestandsanzeige und 2 Leuchtstufen (50% + 100%). Mit kräftigem Spotlicht. Durch den drehbaren Haken, den Magnet, den Gürtelclip und den 180° schwenkbaren Leuchtenkopf ist fast jede Positionierung möglich. Akku: 3,8V/3000 mAh Li-Ion, mit Ladestation und USB-Ladekabel. 2,5 W COB LED, IP 65. Farbtemperatur: 6000 K

in SB-Schachtelverpackung

Bestell-Nr.	Ausführung	L mm	VE	€
470.00	Spot 2000 Lux/0,5 m, 150/300 Lumen	190	1	121,00



**AKKU-LED-Arbeitsleuchte MAG PRO**

Akkuleuchte speziell für den Werkstatteinsatz. Mit Hauptlicht und Spotlicht. Durch drei starke Magnete, zwei Aufhängehaken und einem um 180° schwenkbaren Leuchtenkopf, sind alle Beleuchtungswinkel möglich. 6,5 Watt COB LED, Hauptlicht stufenweise dimmbar. IP54 spritzwasserfest. Akku: 3,7V/2600 mAh-Li-Ion, mit USB-Ladekabel. Farbtemperatur 6000K

in SB-Schachtelverpackung

Bestell-Nr.	Ausführung	L mm	gr	VE	€
444.00	90-2000 Lux/0,5 m, 60/600 Lumen	261	330	1	84,95

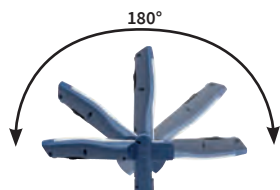

**Akku-LED-Arbeitsleuchte MINI MAG PRO**

Akkuleuchte im Taschenformat. Mit Hauptlicht und Spotlicht. Durch starken Magnet, einem Aufhängehaken und einem um 180° schwenkbaren Leuchtenkopf sind alle Beleuchtungswinkel möglich. 2,5 Watt COB LED, Hauptlicht stufenlos dimmbar, IP54 spritzwasserfest. Akku: 3,7V/1200 mAh Li-Ion, mit USB-Ladekabel. Farbtemperatur 6500K

in SB Schachtelverpackung

Bestell-Nr.	Ausführung	L mm	gr	VE	€
444.01	35-700Lux/0,5m, 20/200 Lumen	200	157	1	50,90



**Akku-LED-Stift-Arbeitsleuchte MAG PEN 3**

sehr kräftiges Licht sowohl vom Hauptlicht als auch vom Präzisionslicht oben. Mühelose Einhandbedienung. Durch 2 Magnete (unten+hinten) und dehnbaren Gürtelclip sind viele Anwendungen möglich. 2 Watt SMD-LED, Hauptlicht stufenlos dimmbar, IP20, Akku: 3,7V/750 mAh Li-Ion, mit 1,0 m USB-Ladekabel, Farbtemperatur 6000K

in SB Schachtelverpackung

Bestell-Nr.	Ausführung	L mm	gr	VE	€
444.02	200-2000 Lux/0,5m, 80/150 Lumen	174	78	1	45,20



**AKKU-LED-Kompaktleuchte MINI Slim**

Arbeitsleuchte, Inspektionsleuchte und Taschenlampe in einem. Schlankes und kompaktes Design. Zwei Leuchtstufen (50 oder 100%). Mit kräftigem Magnet und Haken für flexible Positionierung. Extrem kräftige Ausleuchtung. Schutzklasse IP 30, IK 07 Stoßfestigkeit. Akku: 3,7 V/1200 mAh Li-Ion, mit USB-Ladekabel. Bis zu 5 Std. Betriebsdauer, 3 Std. Ladezeit. Farbtemperatur 6000 K

im SB-Buntkarton

Bestell-Nr.	Ausführung	gr	VE	€
444.03	150-5200 Lux/0,5 m, 100-200 Lumen	101	1	83,60



**Akku-LED-Leuchte mit Magnet**

kompakte, wiederaufladbare und um 360° rotierbare LED-Arbeitsleuchte. Für alle Arbeiten and Fahrzeugen, in der Werkstatt, Freizeit oder rund ums Haus.

- 6W Hochleistungs-LED
- drei Leuchtstufen: HIGH (max. 680 lm), MID (max. 340 lm), LOW (max. 180 lm)
- Leuchtdauer: HIGH 2 Std., MID 5 Std., LOW 10 Std.
- Leuchtweite: bis zu 36 m
- starker Magnet im Lampenbügel um 360° rotierbar
- drehbarer Haken am Kopf der Lampe
- stabiler Metallclip an der Rückseite
- 3,7V Li-Poly-Akku: 2500 mAh (9,25 Wh)
- Batteriestandsanzeige
- Micro-USB-Ladeschnittstelle zum Laden mit jedem handelsüblichen Micro-USB-Ladegerät (Kabel inkl.)

Bestell-Nr.	Ausführung	Watt	VE	€
484.00	3 Leuchtstufen: 680 / 340 / 180 Lumen	6	1	39,90

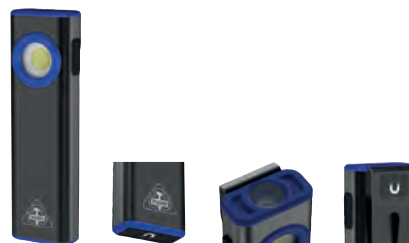

**Akku Stiftleuchte HaWe**

mit Top-LED, Magnet an der Unterseite sowie einem Clip an der Seite der Leuchte für eine optimale Befestigung. Mit Boost-Funktion. Die wiederaufladbare Stiftleuchte mit Ladestandsanzeige hat eine effektive Leuchtdauer von bis zu 11 Stunden. Im Lieferumfang ist ein Typ-C USB-Ladekabel enthalten. Technische Daten: 500 Lumen (800 Lumen-Boost), Ladebuchse USB Typ-C, IP X5, IK 07, 6 Schaltfunktionen, Gewicht: 84 g, Leuchtweite bis zu 42 m, Akku: Li-Ion 3,7 V, 1200 mAh mit Sicherheitselektronik, Ladezeit ca. 4 Std.

im SB-Karton

Bestell-Nr.	Ausführung	Watt	VE	€
580.21	500/800 Lumen	10	1	34,90

## TASCHENLAMPEN



### LED-Teleskop-Magnet-Lampe

3 LED-Leuchten, Gürtelclip, robustes Alugehäuse inkl. 1 Fußmagnet und 1 Pick-up-Magnet (Tragkraft 1,3 kg). Mit dem ausziehbaren und flexiblen Hals von 17-55 cm ist diese Magnet-Lampe besonders praktisch an schwer zugänglichen und schlecht beleuchteten Stellen.

Vor Inbetriebnahme Batterieschutzfolie entfernen. **12 Stück im Karton-Display**

Bestell-Nr.	Ausführung	L mm	Ø mm	VE	€
237.50	inkl. Batterien 4 x LR44	175	24	12	12,90



### LED-Microleuchte

als Anhänger mit Schlüsselring.  
Ultrahell und sparsam, stoß- und schlagfest

**SB-verpackt**

Bestell-Nr.	Ausführung	VE	€
916.00	inkl. 2 Knopfzellen CR2016	10	2,65
225.52	CR2016 3V 90 mAh	12	1,90



### LED-Handscheinwerfer

robustes Kusto-Gehäuse mit rutschfestem Griff für 6V-Blockbatterie (4R25) oder 4 Mono-Batterien (4D). Die LED-Diode hat eine mittlere Lebensdauer von bis zu 100.000 Stunden, 32 Lumen, Leuchtweite 150 m

**in Schachtelverpackung**

Bestell-Nr.	Ausführung	L mm	VE	€
8833.0	inkl. Batterieadapter, ohne Batterien	182	1	17,90

## TASCHENLAMPEN



### LED-Taschenlampen

superhelle, energiesparende LED-Lampe im praktischen Design.

**SB-verpackt**

Bestell-Nr.	Ausführung	L mm	VE	€
110.01	inkl. Batterien 2 x D, 35 Lumen	195	12	8,50
310.01	inkl. Batterien 2 x AA, 35 Lumen	155	6	5,50



### LED-Taschenlampe

sehr helles, intensives Licht, robuste Taschenlampe aus Gummi, stoßfest und wasserdicht, mit Rollschutz

**SB-verpackt**

Bestell-Nr.	Ausführung	L mm	VE	€
243.00	inkl. Batterien 2 x AA, 35 Lumen	145	8	8,75



### LED-Taschenlampe

9 LED's mit extra langer Leuchtdauer. Robuste Aluminiumausführung. Mit Handschlaufe. Ideal für Montage, Handwerk und Freizeit.

**auf SB-Karte**

Bestell-Nr.	Ausführung	L mm	VE	€
399.00	inkl. Batterien 3 x AAA, 120 Lumen	100	6	8,90



### LED-Taschenlampe

ideal für die Hosentasche. Schmales, kleines, handliches, tragbares Design. Inklusive Handschlaufe, ideal für Reisen, Camping, Kindergarten, usw.

**auf SB-Karte**

Bestell-Nr.	Ausführung	L mm	VE	€
128.00	inkl. Batterien 3 x AAA, 40 Lumen	105	6	8,90



### Glühbirnen

für Taschen- und Handlampen

**2 Stück auf SB-Karte**

Bestell-Nr.	Ausführung	VE	€
888.03	Xenon zu HaWe-Nr. 310.01/243.00	12	2,95 AV



## LED-TASCHENLAMPEN



### LED-TASCHENLAMPE Flash Pencil

ultraschlanke Stiftlampe, Metallgehäuse, Hochleistungs-LED der neuesten Generation sorgt für ein natürlich helles Licht. Mit der Fokus-Funktion können Sie gezielt oder großflächiger ausleuchten. Die LED-Diode hat eine mittlere Lebensdauer von bis zu 100.000 Stunden, IP 54, Farbtemperatur: 6500K, max. 1,6 Watt 75 Lumen, Leuchtweite 40 m

in Schachtelpackung

Bestell-Nr.	Ausführung	L mm	VE	€
416.30	Ø15 mm, inkl. Batterien 2 x AAAA	131	1	25,95



### LED-Taschenlampe Flash Pen

Metallgehäuse, Hochleistungs-LED der neuesten Generation sorgt für ein natürlich helles Licht. Mit zuschaltbarer Boost-Funktion für doppelten Lichtstrom für 60 Sekunden. Mit der Fokus-Funktion können Sie gezielt oder großflächiger ausleuchten. Die LED-Diode hat eine mittlere Lebensdauer von bis zu 100.000 Stunden, IP54, Farbtemperatur 5000-8300 K. Max. 1,2 Watt, 100-200 Lumen, Leuchtweite 80 m

in Schachtelpackung

Bestell-Nr.	Ausführung	L mm	VE	€
416.31	Ø 20 mm, inkl. Batterien 2 x AAA	153	1	37,40



### LED-Taschenlampe Pocket Lite A

Die kleine, kompakte Taschenlampe für den Fachmann. Mit der Fokusfunktion lässt sich der Abstrahlwinkel von einem konzentrierten, gebündelten Lichtkegel zu einem breit gestreuten Licht justieren. IP54, Farbtemperatur 5000-8300K, max. 1,5 Watt, 150 Lumen, 400-6000 Lux/0,5 m, Leuchtweite 70 m

im SB-Buntkarton

Bestell-Nr.	Ausführung	VE	€
503.02	inkl. Batterie 1 x AA	1	27,95



### LED-Taschenlampe Flash 300

Metallgehäuse, Hochleistungs-LED der neuesten Generation sorgt für ein natürlich helles Licht. Mit zuschaltbarer Boost-Funktion für doppelten Lichtstrom für 60 Sekunden. Mit der Fokus-Funktion können Sie gezielt oder großflächiger ausleuchten. Die LED-Diode hat eine mittlere Lebensdauer von bis zu 100.000 Stunden, IP 54, mit Cliphalter. Farbtemperatur: 5000-8300 K. Max. 4,8 Watt, 150-300 Lumen, Leuchtweite 100 m

im Buntkarton

Bestell-Nr.	Ausführung	L mm	VE	€
303.01	inkl. Batterien 3 x AAA	133	1	46,40

## LED-TASCHENLAMPEN



### LED-Taschenlampe Flash 600

Metallgehäuse, Hochleistungs-LED der neuesten Generation sorgt für ein natürlich helles Licht. Mit zuschaltbarer Boost-Funktion für doppelten Lichtstrom für 60 Sekunden. Mit der Fokus-Funktion können Sie gezielt oder großflächiger ausleuchten. Die LED-Diode hat eine mittlere Lebensdauer von bis zu 100.000 Stunden, IP54, mit Cliphalter. Farbtemperatur: 5000-8300 K. Max. 7 Watt, 300-600 Lumen, Leuchtweite 150 m

im Buntkarton

Bestell-Nr.	Ausführung	L mm	VE	€
304.01	inkl. Batterien 2 x C	174	1	58,90



### LED-Akku-Taschenlampe Flash 600 R

Metallgehäuse, Hochleistungs-LED der neuesten Generation sorgt für ein natürlich helles Licht. Mit zuschaltbarer Boost-Funktion für doppelten Lichtstrom für 60 Sekunden. Mit der Fokus-Funktion können Sie gezielt oder großflächiger ausleuchten. 7 Std. Betriebsdauer, 4 Std. Ladezeit. Die LED-Diode hat eine mittlere Lebensdauer von bis zu 100.000 Stunden, IP 54, mit Cliphalter, Farbtemperatur: 5000 -8300K. 300-600 Lumen, Leuchtweite 150 m

im SB-Buntkarton

Bestell-Nr.	Ausführung	L mm	VE	€
303.71	mit USB-Ladekabel	185	1	78,90



### LED-Akku-Taschenlampe Work Pen 200 R

Aluminiumgehäuse  
Die perfekte Stiftleuchte für professionelle Inspektionsaufgaben. Bietet extrem leistungsstarke Ausleuchtung sowohl von dem Lampenkopf als auch von dem Spotlicht oben. Stufenlos dimmbar. Bis zu 10 Std. Betriebsdauer, 2,5 Std. Ladezeit, IP 30, IK 07 Stoßfestigkeit, mit Cliphalter und zwei Magneten, Farbtemperatur: 5500 -8300K, 400-3500 Lux/0,5 m, 20-200 Lumen, Leuchtweite 40 m

im SB-Buntkarton

Bestell-Nr.	Ausführung	L mm	Ø mm	VE	€
303.69	inkl. USB-Ladekabel	173	15	1	39,40



### Batterie Plus Alkaline

Bestell-Nr.	Ausführung	St/Pac	VE	€
100.07	Mini AAAA 1,5V	2	12	2,50

## BATTERIEN



100.01 100.02 100.03 100.04 100.05

### Batterie Alkaline Power auf SB-Karte

Bestell-Nr.	Ausführung	St/Pac	VE	€
100.01	Mono D 1,5V	2	12	6,40
100.02	Baby C 1,5V	2	12	3,95
100.03	Mignon AA 1,5V	4	12	3,30
100.04	Micro AAA 1,5V	4	12	3,30
100.05	9V-Block	1	18	3,90



200.01 200.02 200.03 200.04 200.05

### Batterie Alkaline Pro Power auf SB-Karte

Bestell-Nr.	Ausführung	St/Pac	VE	€
200.01	Mono D 1,5V	2	12	6,90
200.02	Baby C 1,5V	2	12	4,60
200.03	Mignon AA 1,5V	4	12	4,30
200.04	Micro AAA 1,5V	4	12	4,30
200.05	9V-Block	1	18	4,90



350.03 350.04

### Batterie Alkaline EVOLTA

Liefert außergewöhnliche Leistung. Eingetragen im „Guinness world records“. Entwickelt, um die heutigen Energie-Anforderungen von elektrischen Geräten zu erfüllen. Ideal für Digital-Kamera, MP3-Player usw.

auf SB-Karte

Bestell-Nr.	Ausführung	St/Pac	VE	€
350.03	Mignon AA 1,5V	4	12	5,90
350.04	Micro AAA 1,5V	4	12	5,90



750.03 750.04 750.05

### Batterie Lithium

Die klaren Vorteile der Lithium-Batterien sind: hohe Energiedichte, niedrige Selbstentladung, auslaufsicher, umweltfreundlich, einsetzbar bei Temperaturen von -20°C bis 55°C, bis zu 5 mal höhere Leistung als eine Alkalinebatterie

auf SB-Karte

Bestell-Nr.	Ausführung	St/Pac	VE	€
750.03	Mignon AA 1,5V 2900 mAh	2	12	8,40
750.04	Micro AAA 1,5V 1100 mAh	2	12	8,40
750.05	9V-Block 500 mAh	1	12	12,95

## BATTERIEN



### Batterie Zink-Kohle

auf SB-Karte

Bestell-Nr.	Ausführung	St/Pac	VE	€
408.03	Mignon AA 1,5V	8	12	3,10
408.04	Micro AAA 1,5V	8	12	3,10



600.03 600.06 600.04

### Akku Pro+ Nickel-Metallhydrid

Schnellladefähig, mehr als 1000 Lade-/Entladezyklen, höhere Kapazität und dadurch längere Einsatzdauer.

auf SB-Karte

Bestell-Nr.	Ausführung	St/Pac	VE	€
600.03	Mignon AA 1,2V 2450 mAh	2	12	19,55
600.06	Mignon AA 1,2V 1000 mAh DECT	2	12	8,75
600.04	Micro AAA 1,2V 900 mAh	2	12	15,60

Die Nr. 600.06 ist speziell für schnurlose Telefone geeignet.



### Blockbatterie 6V/9,5Ah

Zink-Kohle-Batterie Special, ohne Quecksilber und Cadmium, passend für Baustellenleuchten, Handscheinwerfer usw.

Bestell-Nr.	Ausführung	VE	€
100.08	6 Volt Batterie	20	5,30

## BATTERIEN



### Knopfzelle Alkali 1 Stück auf SB-Karte

Bestell-Nr.	Ausführung	Ø mm	H mm	VE	€
200.31	LR44 1,5V 120 mAh	11,6	5,4	12	2,65
200.32	LR43/V12GA 1,5V 100 mAh	11,6	4,2	12	1,90
200.33	LRV08 12V 33 mAh	10	28	10	2,00
200.35	LR1 1,5V 907 mAh	12	30,2	10	2,85
200.37	LR41 1,5V 24 mAh	7,9	3,1	12	1,90



### Knopfzelle Silberoxid 1 Stück auf SB-Karte

Bestell-Nr.	Ausführung	Ø mm	H mm	VE	€
222.46	Knopfzelle SR44 1,55V 160 mAh	11,6	5,4	12	3,85



### Knopfzelle Lithium 1 Stück auf SB-Karte

Bestell-Nr.	Ausführung	Ø mm	H mm	VE	€
225.51	CR1620 3V 75 mAh	16	2	12	3,50
225.52	CR2016 3V 90 mAh	20	1,6	12	1,90
225.53	CR2025 3V 165 mAh	20	2,5	12	1,90
225.54	CR2032 3V 220 mAh	20	3,2	12	1,90
225.55	CR2430 3V 285 mAh	24	3,0	12	3,50
225.56	CR2450 3V 620 mAh	24	5,0	12	4,50



### Photo-Batterie Lithium 1 Stück auf SB-Karte

Bestell-Nr.	Ausführung	Ø mm	H mm	VE	€
225.60	CR123 3V 1400 mAh	17,1	34,5	10	4,90
225.61	CR2 3V 850 mAh	15,0	27,0	10	4,90

Eine Umschlüsselungstabelle der verschiedenen Knopfzellenbezeichnungen, nach Herstellertypen, finden Sie auf Seite 419.

## BATTERIEN/LADEGERÄTE



### Knopfzelle Alkali z.B. Fernbedienung für Torantrieb 1 Stück auf SB-Karte

Bestell-Nr.	Ausführung	Ø mm	H mm	VE	€
200.36	11A 6V 38 mAh	10	16	20	2,50



### Tisch-Ladegerät mit Netzstecker, lädt 1-4 Mignon AA / Micro AAA Akkus, Einzelkanalladung mit LED-Anzeige SB-verpackt

Bestell-Nr.	Ausführung	VE	€
395.00	inkl. 4 Mignon AA Ni-MH Akkus 2700 mAh	5	24,90



### Schnell-Ladegerät 4-Kanal Ladegerät für 1-4 AA/AAA Ni-NH-Akkus. Leicht ablesbares LED-Display. (Ladevorgang, defekte Zellen, Entladungsfunktion). Erhaltungsladung. Sicherheitsabschaltung, Polarisationschutz, Überspannungs-/ Kurzschlußschutz, erkennt defekte/nicht aufladbare Zellen SB-verpackt

Bestell-Nr.	Ausführung	VE	€
829.00	mit USB-Ladekabel	1	35,90



### Batterietester geeignet für folgende Akkus-/Batterietypen: AA/AAA/C/D oder 9V SB-verpackt

Bestell-Nr.	Ausführung	VE	€
501.00	Kusto, LED-Anzeige	6	9,35 AV

## STAHLWOLLE



### RAKSO-Stahlwolle

Paketware

Bestell-Nr.	Ausführung	gr	VE	€
10.704	extrem-fein, Sorte 0000	200	24	7,90
10.733	super-fein, Sorte 000	200	24	7,20
10.700	fein-fein, Sorte 00	200	24	6,50
10.710	fein, Sorte 0	200	24	6,00
10.701	mittel, Sorte 1	200	24	5,90
10.702	mittel, Sorte 2	200	24	5,90
10.703	grob, Sorte 3	200	24	5,90
10.744	grob, Sorte 4	200	24	5,70
10.705	sehr grob, Sorte 5	200	24	5,90



### RAKSO-Stahlwolle

8 handliche Pads in Folienpackung

Bestell-Nr.	Ausführung	gr	VE	€
10.880	extrem-fein, Sorte 0000	200	12	7,70
10.780	fein-fein, Sorte 00	200	12	6,50
10.180	mittel, Sorte 1	200	12	5,95



### RAKSO-Edelstahlwolle

für Naß- und Außenbereich, für kritische Holz - Metall - und Steinoberflächen, im Lebensmittelbereich, für Edelstahl

Bestell-Nr.	Ausführung	gr	VE	€
72.001	Edelstahl, Sorte fein	150	12	13,40
72.003	Edelstahl, Sorte mittel	150	12	12,95



### RAKSO Spänematte

Kompakt geflochtene Stahlwolle mattes zur perfekten Reinigung von Holz-, Stein-, Glas- und Metalloberflächen, ideal zur Anwendung im Trockenbau.

Bestell-Nr.	Ausführung	St/Pac	VE	€
82.003	Spänematte fein	2	12	7,30
82.203	Spänematte grob	2	12	7,95

## DRAHTBÜRSTEN



### Drahtbürste HaWe

Holzkörper mit geschweiftem Griff, deutsches Spitzenfabrikat mit Aufhängeloch

Bestell-Nr.	Ausführung	VE	€
662.02	Stahldraht glatt 0,35 mm, Besatz 2-rhg.	6	3,20
662.03	Stahldraht glatt 0,35 mm, Besatz 3-rhg.	6	3,50
662.04	Stahldraht glatt 0,35 mm, Besatz 4-rhg.	6	3,70
662.05	Stahldraht glatt 0,35 mm, Besatz 5-rhg.	6	4,10
662.06	Stahldraht glatt 0,35 mm, Besatz 6-rhg.	6	4,50
662.12	Stahldraht rostfrei, glatt 0,35 mm, Besatz 2-rhg.	6	6,60
662.13	Stahldraht rostfrei, glatt 0,35 mm, Besatz 3-rhg.	6	7,60
662.14	Stahldraht rostfrei, glatt 0,35 mm, Besatz 4-rhg.	6	8,70
662.24	Messingdraht gewellt 0,30 mm, Besatz 4-rhg.	6	7,95



### Universal-Drahtbürste

mit 50 mm breitem Schaber. Unentbehrlich für Maler und Maurer zum Abbürsten und Abkratzen von starken Verunreinigungen.

Auch als Grillreinigungsbürste einsetzbar

mit Aufhängeloch

Bestell-Nr.	Ausführung	VE	€
662.50	Stahldraht glatt 0,35 mm, Besatz 4-rhg.	12	8,20



### Universal-Handbürste

mit Stahlrücken und Kusto-Formgriff, mit Handschutz

24 St im Display

Bestell-Nr.	Ausführung	L mm	VE	€
462.29	Stahldraht verzinkt, 0,3 gewellt	270	24	6,50
462.59	Stahldraht vermessingt, 0,3 gewellt	270	24	6,50



762.02



762.12



762.22

### Bremsattelbürsten

mit 2-Komponentengriff und Aufhängeloch

Bestell-Nr.	Ausführung	VE	€
762.02	Stahldraht glatt 0,35 mm, Besatz 2-rhg.	1	11,50
762.12	Stahldraht rostfrei, glatt 0,35 mm, Besatz 2-rhg.	1	15,90
762.22	Messingdraht gewellt 0,25 mm, Besatz 2-rhg.	1	16,50



## DRAHTBÜRSTEN



### Kehlnahtbürste

Holzkörper mit geschweiftem Griff

mit Aufhängeloch

Bestell-Nr.	Ausführung	VE	€
462.03	Stahldraht glatt 0,35 mm, Besatz 3-rhg.	12	8,50
462.13	Stahldraht rostfrei glatt 0,35 mm, Besatz 3-rhg.	12	15,50



### Feilenbürste

mit Aufhängeloch

Bestell-Nr.	Ausführung	VE	€
664.01	Gr. 1, Besatz 115 x 40 mm	12	6,95



### Zündkerzenbürste

Bestell-Nr.	Ausführung	L mm	VE	€
663.00	Messingdraht gewellt	150	12	3,40



7732-6



7712-6

### Bürsten-Sortiments - Display

für Winkelschleifer M14 x 2,  
Stahldraht gezopft, grob 0,50 mm

im attraktiven Farbdisplay

Bestell-Nr.	Ausführung	Ø mm	VE	€
7732-6	12 Kegeln	100	1	207,00
7712-6	12 Topfbürsten	65	1	160,00



### Heimwerker-Bürsten-Sortiment

8 Topfbürsten, fein, gewellt, Ø 50 mm, 8 Topfbürsten, fein, gewellt, Ø 75 mm  
8 Scheibenbürsten, fein, gewellt, Ø 50 mm, 8 Scheibenbürsten, fein, gewellt, Ø 75 mm  
8 Pinselbürsten, grob, Ø 25 mm

im attraktiven Farbdisplay

Bestell-Nr.	Ausführung	VE	€
499-90	mit 6 mm-Schaft	1	196,00

## STAHL-DRAHTBÜRSTEN



### STAHL-DRAHTBÜRSTEN

**Stahldraht:** Zur Bearbeitung von Metalloberflächen  
**Stahldraht gezopft:** Besonders hart und aggressiv  
**Stahldraht gewellt:** Weich und flexibel, je nach Drahtstärke unterschiedlich aggressiv  
**V2A-Draht:** Zum Reinigen von rostfreien Oberflächen  
**Messingdraht:** Zum Reinigen von empfindlichen oder Messingoberflächen  
**Schleifnylon:** Zum Polieren, Schleifen und Strukturieren von feiner bis mittlerer Härte.



### Topfbürste gezopft Industrie-Qualität!

für Winkelschleifer M14 x 2

SB-verpackt

Bestell-Nr.	Ausführung	Ø mm	UpM	VE	€
82.117	Stahldraht fein, 0,35	65	max. 12.500	1	17,70
82.217	Stahldraht grob, 0,50	65	max. 12.500	1	16,40
84.217	Stahldraht grob, 0,50	80	max. 9.000	1	35,50
86.217	Stahldraht grob, 0,50	100	max. 9.000	1	42,90
82.817	Edelstahl, 0,50	65	max. 12.500	1	35,60



### Topf-Stahldrahtbürste gewellt

für Winkelschleifer M14 x 2

lose

Bestell-Nr.	Ausführung	Ø mm	UpM	VE	€
295.60	Stahldraht 0,35	65	max. 12.000	20	12,90

SB-verpackt

450-60	Stahldraht 0,35	65	max. 12.000	5	14,50
21.367	Edelstahl 0,35	65	max. 12.000	5	20,50



### Kegelnbürste gezopft Industrie-Qualität!

für Winkelschleifer M14 x 2. Universell einsetzbar für Kanten, Nuten, Flächen, auch zum Reinigen von Betonflächen

SB-verpackt

Bestell-Nr.	Ausführung	Ø mm	UpM	VE	€
72.211	Stahldraht grob, 0,50	100	max. 15.000	1	20,95
72.857	Edelstahl, 0,50	115	max. 15.000	1	44,20



### Kegelnbürste gewellt Industrie-Qualität!

für Winkelschleifer M14 x 2. Universell einsetzbar für Kanten, Nuten, Flächen und schwer zugängliche Stellen.

SB-verpackt

Bestell-Nr.	Ausführung	Ø mm	UpM	VE	€
42.217	Stahldraht gewellt 0,35	100	max. 15.000	1	21,50



## STAHLDRAHTBÜRSTEN



**Zopf-Rundbürste** gezopft Industrie-Qualität!  
einreihig, Bohrung 22,2 mm

SB-verpackt

Bestell-Nr.	Ausführung	Ø mm	UpM	VE	€
72.247	Stahldraht grob, 0,50	115	max. 12.500	1	21,50
72.811	Edelstahl, 0,50	115	max. 12.500	1	47,90



294.50

296.50

**Topf-Stahldrahtbürste** gewellt  
mit 6-mm-Schaft, UpM max. 4.500

lose

Bestell-Nr.	Ausführung	Ø mm	VE	€
294.50	Stahldraht 0,35	50	20	7,90
294.75		75	20	10,30
294.80		80	10	16,95
296.50	Messing fein 0,25	50	10	9,90

SB-verpackt

400-20	Stahldraht 0,35	50	5	9,90
400-54		75	5	11,90
400-55		80	5	16,90
0-2112	Messing fein 0,25	50	5	11,90



394.50

395.50

**Topf-Drahtbürste** Industrie Qualität!  
mit 6-mm-Schaft

lose

Bestell-Nr.	Ausführung	Ø mm	UpM	VE	€
394.50	Stahldraht gewellt 0,30 mm	50	max. 10.500	1	17,50
394.70		70	max. 6.000	1	24,50
395.50	Edelstahl gewellt 0,30 mm	50	max. 10.500	1	30,90

## STAHLDRAHTBÜRSTEN



292.75



296.75

**Scheiben-Stahldrahtbürste** gewellt  
mit 6-mm-Schaft, UpM max. 4.500

lose

Bestell-Nr.	Ausführung	Ø mm	Stä mm	VE	€
292.75	Stahldraht 0,35	75	8-10	20	4,50
292.10		100	8-10	20	5,95
293.75		75	14-16	20	8,90
293.10		100	14-16	20	9,95
296.75	Messing fein 0,25	75	8-10	10	9,30

SB-verpackt

1900-3	Stahldraht 0,35	75	8-10	5	7,20
1950-4		100	8-10	5	8,70
1950-5		75	14-16	5	11,20
1950-6		100	14-16	5	12,90
0-2110	Messing fein 0,25	75	8-10	5	11,50



397.05  
397.07



397.15



397.27

**Scheiben-Stahldrahtbürste** Industrie Qualität!  
mit 6-mm-Schaft

lose

Bestell-Nr.	Ausführung	Ø mm	Stä mm	UpM	VE	€
397.05	Stahldraht gewellt 0,30	50	11	max. 15.000	1	9,90
397.07		70	13	max. 15.000	1	14,90
397.15	Edelstahl 0,30	50	11	max. 15.000	1	14,90
397.27	Messing fein 0,20	70	8	max. 15.000	1	18,50



42.520



47.620



### Bürsten für Motorsensen

für die mühelose, nachhaltige und umweltschonende Entfernung von Unkraut uvm. bei Rasengittersteinen, Bordsteinen, gepflasterten Flächen oder anderen schwer zugänglichen Stellen. Bei sensiblen Bereichen wie z.B. in der Landwirtschaft und empfindlichen Oberflächen empfehlen wir die Kunstborste PBT.

Es gelten höhere Sicherheitsregeln im Umgang mit Motorsensen.

Bitte Hinweisblätter beim Produkt und vom Hersteller beachten.

SB-verpackt

Bestell-Nr.	Ausführung	Ø mm	Bohr. mm	UpM	VE	€
42.520	PBT-Polyesterborste 2,5 mm	180	20	10000	1	89,90
42.525		180	25,4	10000	1	89,90
47.620	Stahldraht grob 0,50 mm	180	20	8000	1	84,95
47.625		180	25,4	8000	1	84,95

## BÜRSTEN



**Pinselfürste Industrie-Qualität!**  
mit Schaft 6 x 20 mm

lose

Bestell-Nr.	Ausführung	Ø mm	UpM	VE	€
295.22	Stahldraht gewellt 0,30	23	max. 18.000	10	7,50

**SB-verpackt**

490-22	Stahldraht gewellt 0,30	23	max. 18.000	5	9,70
--------	-------------------------	----	-------------	---	------



**Pinselfürste gezipft Industrie-Qualität!**

mit Schaft 6 x 20 mm, universell einsetzbar für Kanten, Nuten und auch Flächen

lose

Bestell-Nr.	Ausführung	Ø mm	UpM	VE	€
295.19	Stahldraht 0,35	19	max. 20.000	10	22,90



295.13  
0-2104



542.20

### Zylinder-Bürste

Stahldraht, nur für Rechtslauf. Zum Reinigen und Entgraten von Rohren und Bohrungen an schwer zugänglichen Stellen. Max. 800 UpM

lose

Bestell-Nr.	Ausführung	Ø mm	L mm	VE	€
295.13	Schaft 8 mm, Besatzlänge 55 mm	13	200	10	10,50
295.20		20	200	10	10,50
295.26		26	200	10	10,20
542.10	Ringöse, Besatzlänge 100 mm	10	300	10	7,90
542.15		15	300	10	8,10
542.20		20	300	10	8,30

**SB-verpackt**

0-2104	Schaft 8 mm, Besatzlänge 55 mm	26	200	5	12,90
--------	--------------------------------	----	-----	---	-------



### Holz-Struktur-Bürste

mit 8-mm-Schaft, max. 4.000 UpM. Macht die Holzoberfläche rustikal.

lose

Bestell-Nr.	Ausführung	Ø mm	Stä mm	VE	€
295.80	vermessingt, gewellt 0,25	80	35	10	26,90

**SB-verpackt**

0-2265	vermessingt, gewellt 0,25	80	35	5	28,90
--------	---------------------------	----	----	---	-------

## BÜRSTEN



### NYLONBÜRSTEN

Vielfache Lebensdauer gegenüber Metallbürsten



### Nylon-Scheibenbürste

mit 6 mm-Schaft, max. 4.500 UpM

**SB-verpackt**

Bestell-Nr.	Ausführung	Korn	Ø mm	Stä mm	VE	€
0-1500	Schleifnylon SIC 1,2	80	75	10	5	14,20
0-1502		80	100	10	5	17,10



### Nylon-Topfbürste

mit 6 mm-Schaft, max. 4.500 UpM

**SB-verpackt**

Bestell-Nr.	Ausführung	Korn	Ø mm	VE	€
0-1505	Schleifnylon SIC 1,2	80	50	5	13,10
0-1506		80	75	5	17,90



### Nylon-Topfbürste

für Winkelschleifer M14 x 2

**SB-verpackt**

Bestell-Nr.	Ausführung	Korn	Ø mm	UpM	VE	€
0-1528	Schleifnylon SIC 1,2	80	65	max. 12.000	5	25,90

## SCHLEIFPAPIER

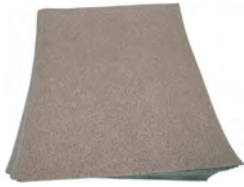

### Schleifpapier HaWe Super

Bogen 230 x 280 mm. Spitzen-Qualität zur Verfeinerung sämtlicher Oberflächen. Hohe Standzeit, flexibel und widerstandsfähig. Für Holz, Metalle, Lacke, Kunststoffe

50 Stück = Mindestabnahmemenge

Bestell-Nr.	Ausführung	Korn	BE	VE	€
75-040	Finishing	40	St	50	0,80
75-060		60	St	50	0,80
75-080		80	St	50	0,80
75-100		100	St	50	0,80
75-120		120	St	50	0,80
75-150		150	St	50	0,80
75-180		180	St	50	0,80
75-240		240	St	50	0,80
75-280		280	St	50	0,80

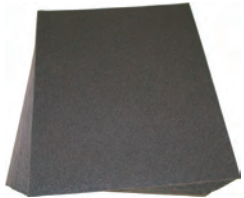

### Schleifpapier HaWe naß/trocken

Bogen 230 x 280 mm. Das ideale Schleifpapier zum gefühlvollen Schleifen von Karosserien. Absolut wasserfest und hochflexibel. Für riefenfreie Metalle, Lacke, Kunststoffe

50 Stück = Mindestabnahmemenge

Bestell-Nr.	Ausführung	Korn	BE	VE	€
85-120	naß/trocken	120	St	50	0,95
85-180		180	St	50	0,95
85-240		240	St	50	0,95
85-320		320	St	50	0,95
85-400		400	St	50	0,95
85-600		600	St	50	0,95



### Schleif-Gewebe HaWe

Bogen 230 x 280 mm. Spitzen-Qualität für hohe Ansprüche. Für Metalle, Lacke und Kunststoffe

50 Stück = Mindestabnahmemenge

Bestell-Nr.	Ausführung	Korn	BE	VE	€
65-040	Braunköper, kunstharzgebunden	40	St	50	2,40
65-060		60	St	50	2,40
65-080		80	St	50	2,40
65-100		100	St	50	2,40
65-120		120	St	50	2,40
65-150		150	St	50	2,40
65-180		180	St	50	2,40
65-240		240	St	50	2,40
65-320		320	St	50	2,40

Schleifpapier-Center siehe Seite 416

## SCHLEIFEN



965.00



966.00

### Schleifklotz HaWe

Bestell-Nr.	Ausführung	L mm	B mm	H mm	VE	€
965.00	Presskork	120	60	35	10	4,10
966.00	Kusto, 2-tlg.	130	70	32	10	4,80



### Handschleifer HaWe

mit vernickelten Stahl-Federspannern, Schleifplatte mit Zellgummi-Auflage

Bestell-Nr.	Ausführung	L mm	B mm	VE	€
4311.5	aus Kusto	212	105	5	9,30



### Schleifschwamm

für Naß- und Trockenschliff, Schleifpapier und Schleifblock in Einem in SB-Banderole

Bestell-Nr.	Ausführung	L mm	B mm	H mm	VE	€
5064.1	fein (K120) / mittel (K80)	100	70	25	20	2,70
5064.2	mittel (K80) / grob (K46)	100	70	25	20	2,70



### Schleiffix-Handklotz

weichgebundenes Reinigungsmittel, mit Schleifkorn durchsetzt, poliert und mattiert. Zusatz von Wasser, Seife, Petroleum oder Pasten erhöht die Wirkung

Display = 18 Stück

Bestell-Nr.	Ausführung	Korn	BE	VE	€
1380.1	grob/rot	60	St	18	10,50
1380.2	mittel/grün	120	St	18	10,50
1380.3	fein/gelb	240	St	18	10,50

## SCHLEIFEN



### SCHLEIFVLIES

Für die Oberflächenbearbeitung von Holz, Metall und Kunststoff.  
Zum Reinigen, Anschleifen, Glätten, Strukturieren, Entrosten, Mattieren, usw.  
Für Handschliff und maschinelle Bearbeitung (Schwingschleifer) geeignet.  
Frei von metallischen Bestandteilen, für Nass- und Trockenschliff.  
A + G = Aluminium Oxyd (Korund) / S - Silizium Carbid



10.471



10.472

#### Vlies-Halter mit Klettbelag

Bestell-Nr.	Ausführung	L mm	B mm	H mm	VE	€
10.471	Neopren-Klotz	120	70	37	10	6,30
10.472	Kusto mit Griff	135	85		10	5,50



#### Vlies-Pad

Bestell-Nr.	Ausführung	Farbe	Korn	L mm	B mm	VE	€
10.473	grob	rot	A 120	140	100	10	2,95
10.474	mittel	rot	A 180	140	100	10	2,95
10.475	fein	grau	S 320	140	100	10	2,95
10.479	sehr fein	grau	S 600	140	100	10	2,95



10.476  
10.477



10.478

#### Vlies-Pad mit Schwamm

Bestell-Nr.	Ausführung	L mm	B mm	VE	€
10.476	grob / mittel	140	100	10	7,10
10.477	fein / sehr fein	140	100	10	7,40
10.478	Vlies A 280/Beleg P100	120	90	10	5,20



48.120



53.400

#### Vlies-Rolle

Rollen à 5 m, 11,5 cm breit, Schleifvlies auf Pappkern gewickelt, für Metall, Holz, Farbe

Bestell-Nr.	Ausführung	Farbe	Korn	VE	€
48.120	grob	rot	A 120	1	39,95
48.180	mittel	rot	A 180	1	32,95
48.280	fein	rot	A 280	1	32,95
53.400	superfein	grün	G 400	1	32,95

## SCHLEIFEN



### Schleifstreifen

für Holz- und Metallbearbeitung

10 Stück SB-verpackt

Bestell-Nr.	Ausführung	Korn	L mm	B mm	VE	€
40-040	für Klemmeinrichtung	40	230	93	1	3,20
40-060		60	230	93	1	2,50
40-080		80	230	93	1	2,40
40-120		120	230	93	1	2,20
40-240		240	230	93	1	2,20
40-001	Sortiment	40-80-240	230	93	1	2,70
50-040	für Klemmeinrichtung	40	280	115	1	3,90
50-060		60	280	115	1	2,95
50-080		80	280	115	1	2,80
50-120		120	280	115	1	2,80
50-240		240	280	115	1	2,80
50-001	Sortiment	40-80-240	280	115	1	3,20



90-040  
20-040



95-040  
25-040

### Schleifstreifen Korund

für Holz- und Metallbearbeitung

10 Stück SB-verpackt

Bestell-Nr.	Ausführung	Korn	L mm	B mm	VE	€
90-040	8 Löcher (Bosch)	40	230	93	1	4,40
90-060	für Klemmeinrichtung	60	230	93	1	3,95
90-080		80	230	93	1	3,80
90-120		120	230	93	1	3,80
90-240		240	230	93	1	3,80
95-040	14 Löcher (Bosch)	40	280	115	1	5,90
95-060	für Klemmeinrichtung	60	280	115	1	5,40
95-080		80	280	115	1	4,90
95-120		120	280	115	1	4,80
20-040	8 Löcher (Bosch)	40	185	93	1	5,90
20-060	für Kletthaftung	60	185	93	1	5,70
20-080		80	185	93	1	5,50
20-120		120	185	93	1	5,40
20-240		240	185	93	1	5,40
25-040	14 Löcher (Bosch)	40	230	115	1	6,90
25-060	für Kletthaftung	60	230	115	1	6,80
25-080		80	230	115	1	6,50
25-120		120	230	115	1	6,20



### Schleifpapier Korund

für Holz, Farbe, Lacke, Spachtel usw.,  
geeignet für Hand- und Maschinengebrauch

auf Rollen

Bestell-Nr.	Ausführung	Korn	L m	B mm	VE	€
174.04	5 m x 115 mm	40	5	115	10	6,90
174.06		60	5	115	10	5,90
174.08		80	5	115	10	5,50
174.10		100	5	115	10	5,50
174.88	50 m x 115 mm	60	50	115	1	44,90
174.89		80	50	115	1	37,90
174.90		100	50	115	1	33,90
174.91		120	50	115	1	33,90

## SCHLEIFEN



### Endlos Schleifband (Gewebe)

Korundkörper, Kunstharzbindung, dicht gestreut,  
für Eisen, Edelstahl, NE-Metalle, Holz, Farben, Lacke.  
Zum Flächenschleifen, Entgraten, spitzenlos Rundschleifen.

3 Stück SB-verpackt

Bestell-Nr.	Ausführung	Korn	VE	€
309.10	65 x 410	40	6	5,70
309.11		60	6	5,50
309.12		80	6	5,60
309.14		120	6	5,20
309.50	75 x 480	40	6	6,20
309.51		60	6	5,80
309.52		80	6	5,60
309.53		100	6	5,45
309.54		120	6	5,50
309.21	75 x 508	60	6	6,30
309.22		80	6	6,20
309.30	75 x 533	40	6	6,20
309.31		60	6	5,80
309.32		80	6	5,60
309.33		100	6	5,50
309.34		120	6	5,50
309.35		180	6	5,50
309.36		240	6	5,50
309.40	100 x 560	40	6	7,90
309.41		60	6	7,60
309.42		80	6	7,50
309.43		100	6	7,10
309.44		120	6	7,10
309.45	180	6	7,10	
309.60	105 x 620	40	6	8,10
309.61		60	6	7,80
309.62		80	6	7,60
309.63		100	6	7,30
309.64		120	6	7,30

## SCHLEIFEN



### Fächerschleifer

mit 6 mm-Schaft, für Holz und Metall

lose

Bestell-Nr.	Ausführung	Ø mm	H mm	Korn	VE	€
297.60	Edelkorund	60	40	60	10	6,30
297.12		60	40	120	10	6,30
298.60	Edelkorund	50	20	60	10	3,95
298.12		50	20	120	10	3,95

**SB-verpackt**

Bestell-Nr.	Ausführung	Ø mm	H mm	Korn	VE	€
0-2034	Edelkorund	60	40	60	5	8,20
0-2035		60	40	120	5	8,20
0-2036	Edelkorund	50	20	60	5	6,40
0-2037		50	20	120	5	6,40



### Schleifmopteller Klingspor

für Einhand-Winkelschleifer. Mit großem Stützring, Bohrung 22,23 mm.  
Zirkonkorundgewebelamellen. Zum Abschleifen von Schweißnähten, Entgraten,  
Flächenglättungen und Entrostungen. Für Stahl, Edelstahl, NE-Metalle, Natur- und Kunststein,  
Eisen, Kunststoffe, Lacke und Farben. Hohe Standzeit, schmiert nicht zu.

Bestell-Nr.	Ausführung	Ø mm	Korn	VE	€
625.40	Glasgewebeteller	115	40	10	7,20
625.60		115	60	10	7,20
625.80		115	80	10	7,20
627.40	Glasgewebeteller	125	40	10	7,95
627.60		125	60	10	7,95
627.80		125	80	10	7,95



### Schleifmopteller Hobtec

für Einhand-Winkelschleifer. Mit großem Stützring, Bohrung 22,23 mm.  
Zirkonkorundgewebelamellen. Zum Abschleifen von Schweißnähten, Entgraten,  
Flächenglättungen und Entrostungen. Für Stahl, Edelstahl, NE-Metalle, Natur- und Kunststein,  
Eisen, Kunststoffe, Lacke und Farben.

Bestell-Nr.	Ausführung	Ø mm	Korn	VE	€
628.40	Glasgewebeteller	115	40	10	5,60
628.60		115	60	10	5,60
628.80		115	80	10	5,60
628.12		115	120	10	5,60
629.40	Glasgewebeteller	125	40	10	6,00
629.60		125	60	10	6,00
629.80		125	80	10	6,00
629.12		125	120	10	6,00



## SCHLEIFEN



### Fiberschleifscheibe

für Einhand-Winkelschleifer. Voll kunstharzgebunden, auf Vulkanfaserunterlage

5-Stück-Pac

Bestell-Nr.	Ausführung	Ø mm	Korn	BE	VE	€
561.24	Metallbearbeitung	115	24	Pac	10	8,90
561.40		115	40	Pac	10	7,50
561.60		115	60	Pac	10	6,60
561.80		115	80	Pac	10	6,50
561.12		115	120	Pac	10	6,50
564.24	Metallbearbeitung	125	24	Pac	10	9,95
564.40		125	40	Pac	10	8,50
564.60		125	60	Pac	10	7,50
564.80		125	80	Pac	10	7,50
564.12		125	120	Pac	10	7,50



### Spezialscheibe

für Einhand-Winkelschleifer. Voll kunstharzgebunden, auf Vulkanfaserunterlage

Bestell-Nr.	Ausführung	Ø mm	Korn	BE	VE	€
562.16	für Klauenpflege	115	16/24	St	25	6,90



### Klett-Haft-Schleifscheibe

für Holz- und Metallbearbeitung, kunstharzgebunden, gewebeverstärkt

10-Stück-SB-Pac

Bestell-Nr.	Ausführung	Ø mm	Korn	VE	€
35-040	Edelkorund	115	40	10	6,90
35-050		115	50	10	5,40
35-080		115	80	10	5,20
35-120		115	120	10	5,20
35-001	Sortiment	115	50-80-120	10	5,40

5-Stück-SB-Pac

Bestell-Nr.	Ausführung	Ø mm	Korn	VE	€
351.04	Edelkorund	125	40	5	3,50
351.06		125	60	5	3,30
351.08		125	80	5	3,20
351.12		125	120	5	2,90
351.18		125	180	5	2,90

## SCHLEIFEN



### Klett-Haft-Schleifblatt Korund

gelocht, für Exzenterschleifer. Zum Schleifen von Holz, Farben, Lacke, Eisen, Edelstahl, NE-Metalle, Kunststoffe

5-Stück-SB-Pac

Bestell-Nr.	Ausführung	Ø mm	Korn	VE	€
331.04	8 Löcher/Klett	125	40	10	3,95
331.06		125	60	10	3,80
331.08		125	80	10	3,80
331.12		125	120	10	3,40
331.18		125	180	10	3,40
331.24		125	240	10	3,40

25-Stück-SB-Pac

Bestell-Nr.	Ausführung	Ø mm	Korn	VE	€
332.04	8 Löcher/Klett	125	40	10	14,70
332.06		125	60	10	13,40
332.08		125	80	10	13,10
332.12		125	120	10	11,60
332.18		125	180	10	11,60



### Klett-Haft-Schleifblatt Korund

gelocht, für Exzenterschleifer. Zum Schleifen von Holz, Farben, Lacke, Eisen, Edelstahl, NE-Metalle, Kunststoffe

5-Stück-SB-Pac

Bestell-Nr.	Ausführung	Ø mm	Korn	VE	€
335.04	6 Löcher/Klett	150	40	10	5,80
335.06		150	60	10	5,10
335.08		150	80	10	4,90
335.12		150	120	10	4,60
335.18		150	180	10	4,60
335.24		150	240	10	4,60



### Klett-Haft-Schleifblatt Korund

gelocht, für Dreieckschleifer. Schleiftellermaß über Eck 94 mm. Zum Schleifen von Holz, Kunststoffen, Metallen, Stein, Spachtel und Lack

5-Stück-SB-Pac

Bestell-Nr.	Ausführung	Korn	VE	€
531.04	6 Löcher/Klett	40	10	3,30
531.06		60	10	3,40
531.08		80	10	3,20
531.12		120	10	3,20
531.18		180	10	3,20
531.24		240	10	3,20

25-Stück-SB-Pac

Bestell-Nr.	Ausführung	Korn	VE	€
532.04	6 Löcher/Klett	40	10	11,30
532.06		60	10	11,00
532.08		80	10	9,95
532.12		120	10	9,10
532.18		180	10	9,10

## SCHLEIFEN



### KLETT-HAFT-SCHLEIFBLÄTTER FÜR LANGHALSSCHLEIFER

passend für Tecmix (s. Seite 24), Festool und andere



#### Klett-Haft-Schleifblatt

25-Stück-Pac

Bestell-Nr.	Ausführung	Ø mm	Korn	VE	€
376.08	8 Löcher/Klett	225	80	1	30,00
376.10		225	100	1	30,00
376.12		225	120	1	30,00
376.18		225	180	1	30,00
376.24		225	240	1	30,00

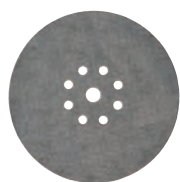

#### Klett-Haft-Schleifgitter

10-Stück-Pac

Bestell-Nr.	Ausführung	Ø mm	Korn	VE	€
396.06	8 Löcher/Klett	225	60	1	59,90
396.08		225	80	1	59,90
396.10		225	100	1	59,90
396.12		225	120	1	59,90



#### Klett-Adapter

Bestell-Nr.	Ausführung	Ø mm	VE	€
356.22	8 Löcher/Klett	225	1	15,50

## SCHLEIFEN



### KLETT-HAFT-SCHLEIFBLÄTTER FÜR LANGHALSSCHLEIFER

passend für Flex und andere



#### Klett-Haft-Schleifblatt

25-Stück-Pac

Bestell-Nr.	Ausführung	Ø mm	Korn	VE	€
378.08	10 Löcher/Klett	225	80	1	30,00
378.10		225	100	1	30,00
378.12		225	120	1	30,00
378.18		225	180	1	30,00
378.24		225	240	1	30,00



#### Klett-Haft-Schleifgitter

10-Stück-Pac

Bestell-Nr.	Ausführung	Ø mm	Korn	VE	€
398.06	10 Löcher/Klett	225	60	1	59,90
398.08		225	80	1	59,90
398.10		225	100	1	59,90
398.12		225	120	1	59,90



#### Klett-Adapter

Bestell-Nr.	Ausführung	Ø mm	VE	€
358.22	10 Löcher/Klett	225	1	15,50

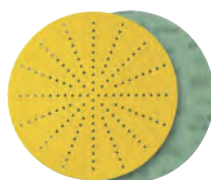

#### Klett-Haft-Schleifblatt mit Vlies

zum Trockenschleifen von Wänden mit Wand- und Deckenschleifer. Die Multilochung erleichtert das Schleifen und das Absaugen von Staub. Das Vlies garantiert ein besseres und gleichmäßigeres Finish.

25-Stück-Pac

Bestell-Nr.	Ausführung	Ø mm	Korn	VE	€
379.40	Multiloch für alle Gerätetypen passend	225	40	1	98,40
379.60		225	60	1	88,10
379.80		225	80	1	84,90
379.10		225	100	1	84,90
379.12		225	120	1	84,90
379.15		225	150	1	84,90
379.18		225	180	1	84,90
379.22		225	220	1	84,90
379.00	Sortiment je 5 x K 40, K 80, K100, K120, K180			1	88,10

## MASCHINEN-ZUBEHÖR



### Lammwoll-Polierhaube

Echt-Lammfell, max. 3.000 UpM

SB-verpackt

Bestell-Nr.	Ausführung	Ø mm	VE	€
485.12	mit Klettbelag	125	5	9,90
485.15		150	5	12,90



### Filzpolierscheibe

zum Herstellen perfekter Hochglanzoberflächen. Zur Bearbeitung von Stahl/Edelstahl, Buntmetalle, Edelmetalle, Aluminium, Chrom uvm.

SB-verpackt

Bestell-Nr.	Ausführung	Bohr. mm	Ø mm	VE	€
5173-0	Filz	13	80	6	6,50



### Schleifteller

mit 8 mm-Rundschaft für Bohrmaschinen. Aus flexiblem Kusto, mit guter Rückstellkraft, öl- und alterungsbeständig

SB-verpackt

Bestell-Nr.	Ausführung	Ø mm	VE	€
356.01	mit Klettbelag	115	5	5,90



### Schleifteller

mit M14-Gewinde für Winkelschleifer. Aus flexiblem Kusto, mit guter Rückstellkraft, öl- und alterungsbeständig

SB-verpackt

Bestell-Nr.	Ausführung	Ø mm	VE	€
358.01	mit Klettbelag	115	5	9,50
358.02		125	5	9,90
359.01	mit Klemmscheibe	115	5	6,20
359.02		125	5	6,90



### Spanndorn

mit U-Scheiben und Muttern

Bestell-Nr.	Ausführung	VE	€
0-2117	Spannschaft 8 mm, für Bohrung 13 mm	5	5,70

## MASCHINEN-ZUBEHÖR



148.01



148.06

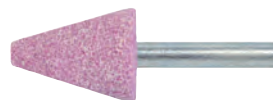

149.01



152.01

### Keramische Schleifkörper Edelkorund

zum Schleifen von Metall, Glas, Keramik, Plastik

SB-verpackt

Bestell-Nr.	Ausführung	Ø mm	Stä mm	VE	€
148.01	zylindrisch, Schaft 3 mm	10	10	1	4,90
148.02	zylindrisch, Schaft 6 mm	10	20	1	4,90
148.03	zylindrisch, Schaft 6 mm	15	20	1	4,90
148.04	zylindrisch, Schaft 6 mm	20	20	1	4,90
148.05	zylindrisch, Schaft 6 mm	20	30	1	5,40
148.06	zylindrisch, Schaft 6 mm	25	30	1	5,90
148.07	zylindrisch, Schaft 6 mm	30	30	1	6,20
149.01	konisch, Schaft 6 mm	20	25	1	5,90
152.01	spitz, Schaft 6 mm	20	30	1	6,30



### Biegsame Welle

Bohrfutter 0-8 mm, Spanschaft 6 mm, schwere Ausführung

mit SB-Öse

Bestell-Nr.	Ausführung	L cm	VE	€
560.00	mit Kugellager, bis 8000 UpM	130	1	75,90



### Mini-Pumpe 1500 l/h

selbstansaugend, Spanschaft 6 mm, Schlauchanschluß 1/2 Zoll, Schlauchlänge max. 10 m, Druckleistung 3 bar, Ansaughöhe ca. 3 m, Trockenlauf max. 10 sec.

Nicht geeignet für entflammare Flüssigkeiten

SB-verpackt

Bestell-Nr.	Ausführung	Ø mm	VE	€
5061-0	Kusto-Gehäuse	60	4	17,60



### Kombi-Pumpe 3000 l/h

selbstansaugend, Spanschaft 8 mm, Gewindeanschluß R 3/4 Zoll, Schlauchanschluß 1/2 Zoll u. 3/4 Zoll, Schlauchlänge max. 30 m, Druckleistung 4 bar, Ansaughöhe ca. 4 m, Trockenlauf max. 30 sec.

Nicht geeignet für entflammare Flüssigkeiten

SB-verpackt

Bestell-Nr.	Ausführung	Ø mm	VE	€
5060-0	Kusto-Gehäuse	80	2	32,80

## DIAMANTTRENNSCHEIBEN



### PREMIUM-DIAMANT-TRENNSCHEIBEN

Diamant-Segmente nach hochwertigem Verfahren aufgesintert.  
Für Naß- und Trockenschnitt einsetzbar.  
Weitere Ausführungen und Abmessungen sind auf Anfrage erhältlich.



#### Diamanttrennscheibe Super-Cut

geschlossener Rand mit glattem Belag, gesintert,  
saubere Schnittkante, speziell für dünne Materialien  
und Fliesen (weich), Granitplatten (dünn), Keramik und Marmor

SB-verpackt

Bestell-Nr.	Ausführung	Ø mm	Bohr. mm	VE	€
83.115	Belaghöhe 8 mm	115	22,23	1	21,50
83.125	Belaghöhe 8 mm	125	22,23	1	23,50
83.230	Belaghöhe 8 mm	230	22,23	1	35,90



#### Diamanttrennscheibe Finest-Cut

Qualitätsscheibe gesintert, mit sehr hoher Diamantkonzentration,  
**Extra Dünn (ca. 1,2 mm) mit verstärktem Flansch**, saubere Schnittkante.  
Für Fliesen, Granit, Feinsteinzeug und Keramik

SB-verpackt

Bestell-Nr.	Ausführung	Ø mm	Bohr. mm	VE	€
84.115	Belaghöhe 8 mm	115	22,23	1	29,50
84.125	Belaghöhe 8 mm	125	22,23	1	35,90
84.178	Belaghöhe 8 mm	180	22,23	1	61,00
84.230	Belaghöhe 8 mm	230	22,23	1	86,90

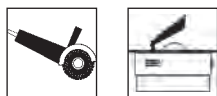
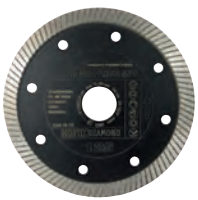

#### Diamanttrennscheibe Fliese 1

geschlossener Rand mit Turbosegment gesintert.  
**Für alle harten und extrem harten Materialien,**  
insbesondere Keramik-Terrassenfliesen bis 2 cm

SB-verpackt

Bestell-Nr.	Ausführung	Ø mm	Bohr. mm	VE	€
94.125	Belaghöhe 10 mm	125	22,23	1	59,90
94.230	Belaghöhe 10 mm	230	22,23	1	147,00

## DIAMANTTRENNSCHEIBEN



### PREMIUM-DIAMANT-TRENNSCHEIBEN

Diamant-Segmente nach hochwertigem Verfahren aufgesintert.  
Für Naß- und Trockenschnitt einsetzbar.  
Weitere Ausführungen und Abmessungen sind auf Anfrage erhältlich.

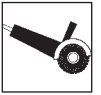
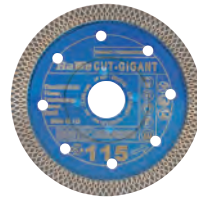

#### Diamanttrennscheibe Cut Gigant

X-Turbosegment gesintert, sehr schneller Schnitt, verstärktes Stammblatt.  
**Extra dünn (ca. 1,7 mm)** für sehr sauberen Schnitt. Für Fliesen, Granitplatten,  
Marmorplatten, Feinsteinzeug, Keramik, sowie zum Schneiden  
von Übergangs- und Eckschienen.

SB-verpackt

Bestell-Nr.	Ausführung	Ø mm	Bohr. mm	VE	€
85.115	Belaghöhe 10 mm	115	22,23	1	69,90
85.125	Belaghöhe 10 mm	125	22,23	1	75,90



#### Diamanttrennscheibe Turbo-Cut

Turbo-Schneidrand gesintert, für saubere Schnitte.  
Für Naturstein, Klinker, Beton, Baustellenmaterial.  
Pflastersteine, Betonrohre, Tonrohre, Schiefer und Verblendsteine

SB-verpackt

Bestell-Nr.	Ausführung	Ø mm	Bohr. mm	VE	€
92.115	Belaghöhe 10 mm	115	22,23	1	22,50
92.125	Belaghöhe 10 mm	125	22,23	1	25,50
92.230	Belaghöhe 10 mm	230	22,23	1	61,90

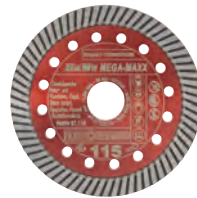

#### Diamanttrennscheibe Mega Maxx

gesintert, verstärktes, mehrfach gelochtes Stammblatt, äußerst schnittfreudig,  
geschlossener Rand mit Turbosegment. Für Klinker, Beton, armerter Beton,  
Granit, Natur- und Kunststein, Ziegel und Gipsplatten

SB-verpackt

Bestell-Nr.	Ausführung	Ø mm	Bohr. mm	VE	€
97.115	Belaghöhe 12 mm	115	22,23	1	48,90
97.125	Belaghöhe 12 mm	125	22,23	1	49,90
97.230	Belaghöhe 12 mm	230	22,23	1	94,90
97.325	Belaghöhe 12 mm	300	25,40	1	189,00
97.350	Belaghöhe 12 mm	350	20,00	1	219,00
97.355	Belaghöhe 12 mm	350	25,40	1	219,00

**DIAMANTTRENNSCHEIBEN**



**PREMIUM-DIAMANT-TRENNSCHEIBEN**



Diamant-Segmente nach hochwertigem Verfahren aufgesintert.  
Für Naß- und Trockenschnitt einsetzbar.  
Weitere Ausführungen und Abmessungen sind auf Anfrage erhältlich.



**Diamanttrennscheibe Multi Diamond**

preisgünstige, segmentierte Trennscheibe.  
Für allgemeine Baustellenmaterialien und weiche Klinker

Bestell-Nr.	Ausführung	Ø mm	Bohr. mm	VE	€
73.115	Belaghöhe 7 mm	115	22,23	1	12,30
73.125	Belaghöhe 7 mm	125	22,23	1	14,70
73.230	Belaghöhe 7 mm	230	22,23	1	22,50

**DIAMANTTRENNSCHEIBEN**



**PREMIUM-DIAMANT-TRENNSCHEIBEN**



Diamant-Segmente nach hochwertigem Verfahren aufgesintert.  
Für Naß- und Trockenschnitt einsetzbar.  
Weitere Ausführungen und Abmessungen sind auf Anfrage erhältlich.

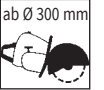

**Diamanttrennscheibe Laser Turbo**

lasergeschweißte, segmentierte Qualitätsscheibe mit sehr hoher  
Diamantkonzentration. Besonders stabile Ausführung, hohe Schnitttiefe.  
Für hartes Material, Granit, Beton, armerter Beton, Natur- und Kunststein,  
Klinker, Ziegel, Baustellenmaterial. **SB-verpackt**

Bestell-Nr.	Ausführung	Ø mm	Bohr. mm	VE	€
86.115	Belaghöhe 10 mm	115	22,23	1	35,90
86.125	Belaghöhe 10 mm	125	22,23	1	42,50
86.180	Belaghöhe 10 mm	180	22,23	1	49,90
86.230	Belaghöhe 10 mm	230	22,23	1	71,90
86.320	Belaghöhe 10 mm	300	20,00	1	127,00
86.325	Belaghöhe 10 mm	300	25,40	1	127,00
86.350	Belaghöhe 10 mm	350	20,00	1	149,00
86.355	Belaghöhe 10 mm	350	25,40	1	149,00



**Diamanttrennscheibe Pro ECO**

preisgünstige, segmentierte Trennscheibe.  
Für Waschbetonplatten, Ziegel, armerter Beton und mittelharte Klinker

Bestell-Nr.	Ausführung	Ø mm	Bohr. mm	VE	€
87.230	Belaghöhe 10 mm	230	22,23	1	32,90

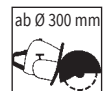

**Diamanttrennscheibe Laser-Beton**

lasergeschweißte, segmentierte Ausführung. Qualitätsscheibe mit sehr hoher  
Diamantkonzentration, sehr stabile Ausführung mit hoher Schnitttiefe.  
Für Baustellenmaterial, armerter Beton, Natur- und Kunststein,  
Keramik und Klinker **SB-verpackt**

Bestell-Nr.	Ausführung	Ø mm	Bohr. mm	VE	€
98.300	Belaghöhe 10 mm	300	20	1	141,00
98.350	Belaghöhe 10 mm	350	20	1	158,00



**Diamanttrennscheibe Multi-Cut**

gesinterte, segmentierte Ausführung, mehrschichtiger Stahlkern,  
sauberer und schneller Schnitt. Für Beton, Waschbeton,  
weiche Klinker, Ziegel und Baustellenmaterialien **SB-verpackt**

Bestell-Nr.	Ausführung	Ø mm	Bohr. mm	VE	€
81.115	Belaghöhe 12 mm	115	22,23	1	19,95
81.125	Belaghöhe 12 mm	125	22,23	1	21,90
81.178	Belaghöhe 12 mm	180	22,23	1	35,50
81.230	Belaghöhe 12 mm	230	22,23	1	43,90



**Diamanttrennscheibe Abrasive-Cut**

gesinterte, segmentierte Ausführung. Für Kalksandstein, Schamotte,  
Estrich, Ziegel, Asphalt, Frischbeton, Ton-Dachziegel,  
Bimsstein und Porenbeton **SB-verpackt**

Bestell-Nr.	Ausführung	Ø mm	Bohr. mm	VE	€
93.115	Belaghöhe 7 mm	115	22,23	1	20,50
93.125	Belaghöhe 7 mm	125	22,23	1	20,90
93.230	Belaghöhe 7 mm	230	22,23	1	58,50



## DIAMANTTRENNSCHEIBEN



### PREMIUM-DIAMANT-TRENNSCHEIBEN

Diamant-Segmente nach hochwertigem Verfahren aufgesintert.  
Für Naß- und Trockenschnitt einsetzbar.  
Weitere Ausführungen und Abmessungen sind auf Anfrage erhältlich.



#### Diamant-Frässcheibe

für die Sanierung von Fliesen-, Putz- und Mauerwerkfugen

SB-verpackt

Bestell-Nr.	Ausführung	Ø mm	Bohr. mm	Stä mm	VE	€
77.145	gerade	115	22,23	4,5	1	99,90 AV
77.165		115	22,23	6,5	1	119,00 AV



#### Diamant-Topfschleifer Premium

für Winkelschleifer, 2-reihig, zum trockenen Abschleifen unebener Flächen,  
auf Beton, Naturstein usw.

SB-verpackt

Bestell-Nr.	Ausführung	Ø mm	Bohr. mm	VE	€
91.115	Belaghöhe 5 mm	115	22,23	1	74,50
91.125	Belaghöhe 5 mm	125	22,23	1	79,95
91.180	Belaghöhe 5 mm	180	22,23	1	123,00



#### Schnellspanmutter für Winkelschleifer

spannen und lösen von Trennscheiben bis Ø 230 mm ohne Werkzeug.  
Bitte Bedienungsanleitung auf der Verpackung beachten

SB-verpackt

Bestell-Nr.	Ausführung	VE	€
357.00	Stahl	1	35,20

## TRENNSCHEIBEN



#### Trennscheibe für Metall

Bohrung 22,2 mm, max. 80 m/s, für freihändiges Trennen mit Winkelschleifern

Bestell-Nr.	Ausführung	Ø mm	Stä mm	VE	€
2225.4	gekröpft	115	3	50	2,15
2225.5	gekröpft	125	3	50	2,25
2225.7	gerade	175	3	25	3,00
2225.9	gerade	230	3	25	3,60

#### Trennscheibe für Metall

Extra dünn, Bohrung 22,2 mm, max. 80 m/s, für freihändiges Trennen mit Winkelschleifern. Für dünne Bleche, Edelstahl usw.

Bestell-Nr.	Ausführung	Ø mm	Stä mm	VE	€
2225.1	gerade, extra dünn	115	1	100	2,35
2225.2	gerade, extra dünn	125	1	100	2,35



#### Trennscheibe für Stein

Bohrung 22,2 mm, max. 80 m/s, für freihändiges Trennen mit Winkelschleifern

Bestell-Nr.	Ausführung	Ø mm	Stä mm	VE	€
2230.4	gekröpft	115	3	50	2,25
2230.5	gekröpft	125	3	50	2,25
2230.7	gerade	178	3	25	4,10
2230.9	gerade	230	3	25	4,00



#### Schruppscheibe für Metall

Bohrung 22,2 mm, max. 80 m/s, für freihändiges Schleifen mit Winkelschleifern

Bestell-Nr.	Ausführung	Ø mm	Stä mm	VE	€
2210.4	gekröpft	115	6	30	2,70
2210.5	gekröpft	125	6	30	3,10

## TRENNSCHEIBEN



### TRENNSCHEIBEN



Hochwertige Ausführung, OSA-zertifiziert, für präzises Trennen mit Winkelschleifern.  
Sehr schnittfreudig bei hoher Standzeit.



#### Trennscheibe für Metall

Bohrung 22,2 mm, max. 80 m/s, **extra dünn** für dünne Bleche, Edelstahl usw. **in 10-Stück-Blechdose**

Bestell-Nr.	Ausführung	Ø mm	Stä mm	VE	€
1025.1	gerade	115	1	1	20,90
1025.2	gerade	125	1	1	21,50



#### Trennscheibe für Metall

Bohrung 22,2 mm, max. 80 m/s, **extra dünn** für dünne Bleche, Edelstahl usw.

Bestell-Nr.	Ausführung	Ø mm	Stä mm	VE	€
1125.4	gerade	115	1	50	2,10
1125.5	gerade	125	1	50	2,30
1125.7	gerade	180	1,6	25	3,40
1125.9	gerade	230	1,9	25	4,20



#### Trennscheibe für Metall

Bohrung 22,2 mm, max. 80 m/s, für freihändiges Trennen mit Winkelschleifern

Bestell-Nr.	Ausführung	Ø mm	Stä mm	VE	€
1425.4	gekröpft	115	2,5	25	2,15
1425.5	gekröpft	125	2,5	25	2,40
1425.7	gekröpft	180	3,0	25	2,90
1425.9	gekröpft	230	3,0	25	3,70

## TRENNSCHEIBEN



### TRENNSCHEIBEN



Hochwertige Ausführung, OSA-zertifiziert, für präzises Trennen mit Winkelschleifern.  
Sehr schnittfreudig bei hoher Standzeit.



#### Trennscheibe für Stein

Bohrung 22,2 mm, max. 80 m/s, für freihändiges Trennen mit Winkelschleifern

Bestell-Nr.	Ausführung	Ø mm	Stä mm	VE	€
1430.4	gekröpft	115	3,0	25	2,50
1430.5	gekröpft	125	3,0	25	2,50
1430.9	gekröpft	230	3,0	25	3,90



#### Schruppscheibe für Metall

Bohrung 22,2 mm, max. 80 m/s, für freihändiges Schleifen mit Winkelschleifern

Bestell-Nr.	Ausführung	Ø mm	Stä mm	VE	€
1410.4	gekröpft	115	6,0	10	2,90
1410.5	gekröpft	125	6,0	10	3,40

## HARTMETALL-STEINBOHRER



### HM-Steinbohrer

Standard Steinbohrer, robuste Ausführung. Zum Dreh- und Schlagbohren.  
Zum Bohren in Natur- und Kunststein, Mauerwerk, Kalksandstein in SB-Tasche

Bestell-Nr.	Ausführung	Ø mm	L mm	VE	€
217.03	rollgewalzt	3,0	60	10	1,65
217.04		4,0	75	10	1,65
217.05		5,0	85	10	1,80
217.06		6,0	100	10	1,95
217.08		8,0	120	10	2,50
217.10		10,0	120	10	3,10
217.12		12,0	150	10	4,40
217.14	14,0	150	5	4,95	
218.05	rollgewalzt	5,0	200	10	2,95
218.06		6,0	200	10	2,95
218.08		8,0	200	10	4,10
218.10		10,0	200	10	4,40



### HM-Mauerbohrer lang

Standard Steinbohrer, robuste Ausführung. Zum Dreh- und Schlagbohren.  
Zum Bohren in Natur- und Kunststein, Mauerwerk, Kalksandstein in SB-Verpackung

Bestell-Nr.	Ausführung	Ø mm	L mm	VE	€
17.408	Schaft rund, 7 mm	8,0	400	1	7,50
17.410	Schaft rund, 9 mm	10,0	400	1	8,40
17.412	Schaft rund, 10 mm	12,0	400	1	8,95
17.414	Schaft rund, 9,5 mm	14,0	400	1	11,95
17.416	Schaft 6-kt., 11 mm	16,0	400	1	14,90



### HM-Betonbohrer

Hartmetall-bestückt,  
für Beton-Naturstein-Kunststein-Marmor, Kalksandstein in SB-Tasche

Bestell-Nr.	Ausführung	Ø mm	L mm	VE	€
333.04	Schlagbohrer	4,0	85	10	2,70
333.05		5,0	85	10	2,90
333.06		6,0	100	10	3,20
333.08		8,0	120	10	4,60
333.10		10,0	120	10	5,60
333.12		12,0	150	5	7,60



### Fliesenbohrer Extreme

mit extrem scharfer, speziell angeschliffener HM-Platte.  
Extrem hitzebeständig. Einfaches und sicheres Bohren in sehr harten  
Fliesen, Porzellan, Keramik, Kunststoff, Holz, Blech, Glas uvm. in SB-Tasche

Bestell-Nr.	Ø mm	L mm	Nutz/L mm	VE	€
252.04	4,0	85	50	1	21,60
252.05	5,0	85	50	1	22,80
252.06	6,0	100	65	1	24,30
252.08	8,0	125	75	1	29,50
252.10	10,0	150	90	1	35,90

Bitte beachten: Nur Drehbohren und ausreichend mit Wasser o.ä. kühlen!

## HARTMETALL-STEINBOHRER



### Glas- und Fliesenbohrer

mit Spezialhartmetallplatte. Speziell geeignet zum Bohren von  
Glasscheiben, Spiegelglas, Flaschen, Porzellan, Fliesen etc. in SB-Tasche

Bestell-Nr.	Ausführung	Ø mm	L mm	VE	€
254.03	mit Spezialhartmetallplatte	3	58	5	5,60
254.04		4	58	5	5,95
254.05		5	58	5	5,95
254.06		6	58	5	6,30
254.08		8	78	5	7,60
254.10		10	98	5	10,20
254.12		12	98	5	15,70

Bitte beachten: Niedrigste Tourenzahlen einstellen.  
Ausreichend kühlen mit Wasser, Terpentin, Essig oder Petroleum.



### HM-Betonbohrer

Hochleistungsbohrer Profi Beton zum Einsatz in Schlagbohrmaschinen und  
Bohrhämmer mit Bohrfutteraufnahme. Geeignet zum Schlagbohren in Beton,  
Mauerwerk und Naturstein, zum Drehbohren in Marmor. in SB-Tasche

Bestell-Nr.	Ausführung	Ø mm	L mm	VE	€
222.03	punktgenaues Anbohren	3,0	60	10	5,50
222.04		4,0	75	10	5,40
222.05		5,0	85	10	5,50
222.06		6,0	100	10	5,50
222.07		7,0	100	10	6,10
222.08		8,0	120	10	6,10
222.09		9,0	100	10	4,95 AV
222.10		10,0	120	10	7,70
222.12		12,0	150	5	9,20
222.14		14,0	150	5	15,40
223.06	punktgenaues Anbohren	6,0	150	10	7,80
223.08		8,0	250	10	9,50



### HM-Mehrzweckbohrer Multicut

universeller Spezialbohrer, hohe Flexibilität und präzise Bohrungen  
in unterschiedlichen Materialien. Zum Drehbohren in Fliesen, Mauerwerk,  
Metall, Holz und Kunststoff. in SB-Verpackung

Bestell-Nr.	Ausführung	Ø mm	L mm	VE	€
221.03	diamantgeschliffene Schneiden	3,0	60	10	7,10
221.04		4,0	75	10	7,80
221.05		5,0	85	10	8,20
221.06		6,0	100	10	8,20
221.08		8,0	120	10	10,30
221.10		10,0	120	10	11,50
221.12		12,0	150	10	13,90
221.14		14,0	250	10	17,40



### HM-Dachziegelbohrer

Spezialbohrer zum Drehbohren in Dachziegel, Dachstein, Eternit, Schiefer, Keramik,  
Fliesen, Marmor und Granit. in SB-Verpackung

Bestell-Nr.	Ausführung	Ø mm	L mm	VE	€
224.04	mit 1/4" Sechskantschaft	4	100	1	9,20
224.05		5	100	1	9,40
224.06		6	100	1	9,60

## STEINBOHRER



### HM-Steinbohrer

hohe Standzeit und schnelles Bohren selbst in hartem Beton und Gestein. Auch als **Schriftlochbohrer** verwendbar

SB-verpackt

Bestell-Nr.	Ø mm	L mm	Nutz/L mm	VE	€
212.05	5,0	85	50	1	2,30 AV

## STEINBOHRER - SÄTZE



221.00



221.02

### Hartmetall-Steinbohrer-Satz

Standard Steinbohrer, robuste Ausführung. Zum Dreh- und Schlagbohren. Zum Bohren in Natur- und Kunststein, Mauerwerk, Kalksandstein

in SB-Box

Bestell-Nr.	Ausführung	VE	€
221.00	4-5-6-8-10 mm	10	9,75
221.02	3-4-5-6-7-8-9-10 mm	10	13,95



### HM-Betonbohrer-Satz

Hochleistungsbohrer Profi Beton zum Einsatz in Schlagbohrmaschinen und Bohrhämmern mit Bohrfutteraufnahme. Geeignet zum Schlagbohren in Beton, Mauerwerk und Naturstein, zum Drehbohren in Marmor

in SB-Box

Bestell-Nr.	Ausführung	VE	€
06.451	4, 5, 6, 8, 10 mm	1	25,70



### HM-Mehrzweckbohrer-Satz

universeller Spezialbohrer, hohe Flexibilität und präzise Bohrungen in unterschiedlichen Materialien. Zum Drehbohren in Fliesen, Mauerwerk, Metall, Holz und Kunststoff

in SB-Box

Bestell-Nr.	Ausführung	VE	€
01.464	4, 5, 6, 8, 10 mm	1	36,40



ROCK 2

**Hammerbohrer ROCK 2**

SDS PLUS 2-Schneiden-Bohrkopf

- Made in Germany
- Das innovative Kopfdesign kombiniert die Vorteile des 2-Schneiders mit der Stabilität eines Mehrschneiders bei Armierungstreffern.
- Aktive Zentrierung und optimale Führung während des Bohrens durch die markante und aggressive Zentrierspitze.
- Signifikant schnellerer Bohrfortschritt durch kurze gerade Spiralanläufe.
- Vibrationsoptimierte Spiralform mit Kernverstärkung.
- Großvolumige robuste Wendel für hohen Bohrmehltransport.
- Hochwertiger Vergütungsstahl für härteste Anwendungen.

SB-Aufhänger

Bestell-Nr.	Ø mm	L mm	Nutz/L mm	VE	€
16.004	4,0	110	60	5	5,20
16.005	5,0	110	60	5	4,10
16.105	5,0	160	110	5	4,80
16.006	6,0	110	60	5	3,95
16.106	6,0	160	110	5	4,30
16.206	6,0	210	160	5	6,90
16.266	6,0	260	210	5	7,70
16.265	6,5	260	210	5	8,90
16.365	6,5	310	260	5	10,50
16.107	7,0	160	110	5	5,60
16.008	8,0	110	60	5	5,20
16.108	8,0	160	110	5	5,10
16.208	8,0	210	160	5	6,20
16.268	8,0	260	210	5	7,40
16.308	8,0	310	260	5	10,20
16.408	8,0	460	410	5	15,90
16.010	10,0	160	110	6	5,90
16.210	10,0	210	160	5	7,10
16.110	10,0	260	210	5	7,95
16.410	10,0	450	400	5	13,90
16.310	10,0	310	260	5	9,95
16.211	11,0	260	210	1	8,20
16.012	12,0	160	110	5	6,90
16.212	12,0	210	160	5	7,50
16.312	12,0	260	210	5	9,90
16.712	12,0	310	260	5	11,50
16.412	12,0	450	400	5	16,30
16.213	13,0	260	210	1	11,70
16.114	14,0	160	110	5	9,40
16.214	14,0	210	160	5	10,50
16.314	14,0	310	260	5	12,50
16.414	14,0	450	400	1	19,50
16.115	15,0	160	110	5	11,40
16.215	15,0	260	210	5	13,80
16.216	16,0	210	160	1	13,30
16.316	16,0	310	260	1	15,20
16.416	16,0	450	400	1	25,95
16.218	18,0	200	150	1	19,95
16.318	18,0	300	250	1	27,90
16.418	18,0	450	400	1	28,90
16.120	20,0	200	150	1	25,00
16.320	20,0	300	250	1	30,95
16.420	20,0	450	400	1	32,90
16.222	22,0	250	200	1	35,90
16.422	22,0	450	400	1	51,90
16.424	24,0	450	400	1	57,90
16.425	25,0	450	400	1	61,90
16.426	26,0	450	400	1	64,90



ROCK 2

**Hammerbohrer ROCK 2**SDS Plus 2-Schneiden-Bohrkopf  
im 10er-Pack

im 10-Stück-SB-Pack

Bestell-Nr.	Ø mm	L mm	Nutz/L mm	BE	VE	€
86.006	6,0	110	60	Pac	1	33,50
86.106	6,0	160	110	Pac	1	36,90
86.108	8,0	160	110	Pac	1	43,50
86.208	8,0	210	160	Pac	1	54,90



04.794



7512.5

**SDS-Hammerbohrer-Satz**

in SB-Box

Bestell-Nr.	Ausführung	VE	€
04.794	ROCK 2, 5-6-8x110 mm, 6-8-10-12x160 mm	1	42,40
7512.5	fox-tools, 5-6x110 mm, 6-8-10x160 mm	1	12,50



ROCK 2

**Hammerbohrer ROCK 2**

SDS PLUS 2-Schneiden-Bohrkopf

Überlängen SB-Aufhänger

Bestell-Nr.	Ø mm	L mm	Nutz/L mm	VE	€
10.610	10,0	600	550	1	24,50
10.110	10,0	1000	950	1	51,90
10.612	12,0	600	550	1	24,95
10.112	12,0	1000	950	1	62,20
10.614	14,0	600	550	1	29,50
10.616	16,0	600	550	1	29,50
10.116	16,0	1000	950	1	69,90
10.618	18,0	600	550	1	39,50
10.620	20,0	600	550	1	44,50
10.120	20,0	1000	950	1	90,50





ROCK 4



**Hammerbohrer ROCK 4**

SDS-Plus 4-Schneiden-Bohrkopf

- Made in Germany
- 4 Vollhartmetallschneiden-Bohrkopf mit 4x90° Schneidengeometrie.
- Kein Einhaken bei Armierungseisen.
- 4-spiralige Bohrwendel, schnelle Bohrmehlabfuhr.
- Läuft außergewöhnlich vibrationsarm.
- Ausgeprägte Zentrierspitze.
- Einfaches, präzises Anbohren und präzise, runde Löcher.
- Sehr hohe Lebensdauer, auch bei höchster Beanspruchung.

SB-verpackt

Bestell-Nr.	Ø mm	L mm	Nutz/L mm	VE	€
66.005	5,0	110	50	5	6,90
66.006	6,0	110	50	5	6,90
66.106	6,0	160	100	5	7,30
66.206	6,0	210	150	5	9,40
66.266	6,0	260	200	5	10,95
66.265	6,5	260	200	5	16,50
66.108	8,0	160	100	5	8,20
66.208	8,0	210	150	5	9,50
66.268	8,0	260	200	5	11,50
66.308	8,0	310	250	5	14,50
66.408	8,0	460	400	1	23,90
66.010	10,0	160	100	5	8,95
66.210	10,0	210	150	5	10,50
66.110	10,0	260	200	5	11,95
66.310	10,0	310	250	5	14,20
66.410	10,0	450	400	1	24,90
66.012	12,0	160	100	5	10,20
66.212	12,0	210	150	5	12,30
66.312	12,0	310	250	5	18,90
66.412	12,0	450	400	1	26,90
66.114	14,0	160	100	5	14,10
66.214	14,0	210	150	5	17,50
66.314	14,0	310	250	5	22,90
66.414	14,0	450	400	1	27,90
66.216	16,0	210	150	1	24,90
66.316	16,0	310	250	1	29,50
66.416	16,0	450	400	1	36,95
66.318	18,0	300	250	1	33,90
66.418	18,0	450	400	1	38,50
66.320	20,0	300	250	1	36,90
66.420	20,0	450	400	1	43,10



ROCK 4



**Hammerbohrer-Satz Rock 4**

SDS 4-Schneiden-Bohrkopf

in SB-Box

Bestell-Nr.	Ausführung	VE	€
66.050	5-tlg., je 1 Bohrer 6x160 mm, 8-10-12-14x210 mm	1	54,90



ROCK 4



**Hammerbohrer ROCK 4**

SDS Plus 4-Schneiden-Bohrkopf  
im 10er-Pack

im 10-Stück-SB-Pack

Bestell-Nr.	Ø mm	L mm	Nutz/L mm	St/Pac	BE	€
67.005	5,0	110	50	10	Pac	61,90
67.105	5,0	160	100	10	Pac	66,50
67.006	6,0	110	50	10	Pac	62,90
67.106	6,0	160	100	10	Pac	67,50
67.206	6,0	210	150	10	Pac	86,90
67.266	6,0	260	200	10	Pac	107,00
67.306	6,0	310	250	10	Pac	148,00
67.165	6,5	160	100	10	Pac	86,90
67.865	6,5	210	150	10	Pac	118,00
67.265	6,5	260	200	10	Pac	155,00
67.365	6,5	310	250	10	Pac	184,00
67.108	8,0	160	100	10	Pac	77,50
67.208	8,0	210	150	10	Pac	87,90
67.268	8,0	260	200	10	Pac	108,00
67.308	8,0	310	250	10	Pac	142,00
67.368	8,0	360	300	10	Pac	198,00
67.408	8,0	460	400	10	Pac	232,00
67.010	10,0	160	100	10	Pac	84,50
67.210	10,0	210	150	10	Pac	96,90
67.110	10,0	260	200	10	Pac	114,00
67.310	10,0	310	250	10	Pac	139,00
67.410	10,0	450	390	10	Pac	244,00
67.012	12,0	160	110	10	Pac	94,90
67.212	12,0	210	160	10	Pac	116,00
67.612	12,0	260	210	10	Pac	133,00
67.312	12,0	310	260	10	Pac	183,00
67.412	12,0	450	400	10	Pac	262,00
67.214	14,0	210	160	10	Pac	169,00
67.614	14,0	260	210	10	Pac	206,00
67.314	14,0	310	260	10	Pac	221,00
67.414	14,0	450	400	10	Pac	274,00
67.116	16,0	160	110	10	Pac	211,00
67.216	16,0	210	160	10	Pac	238,00
67.616	16,0	260	110	10	Pac	268,00
67.316	16,0	310	260	10	Pac	285,00
67.416	16,0	450	400	10	Pac	356,00
67.618	18,0	250	200	10	Pac	285,00
67.418	18,0	450	400	5	Pac	179,00
67.620	20,0	250	200	5	Pac	173,00
67.420	20,0	450	400	5	Pac	216,00



ROCK 4



SB-verpackt

**Hammerbohrer ROCK 4**

SDS-Max 4-Schneiden-Bohrkopf

Wichtiger Hinweis: Bei Bohrern mit Überlänge, mit Bohrern gleichen Durchmessers mindestens 150 mm tief vorbohren!

Bestell-Nr.	Ø mm	L mm	Nutz/L mm	VE	€
26.012	*12,0	540	400	1	69,90
26.316	16,0	340	200	1	61,00
26.016	16,0	540	400	1	75,90
26.318	18,0	340	200	1	65,90
26.018	18,0	540	400	1	82,90
26.320	20,0	320	200	1	69,90
26.520	20,0	520	400	1	82,90
26.322	22,0	320	200	1	77,90
26.022	22,0	520	400	1	89,90
26.324	24,0	320	200	1	85,50
26.524	24,0	520	400	1	99,90
26.325	25,0	320	200	1	78,90
26.525	25,0	520	400	1	91,50
26.925	25,0	920	800	1	145,00
26.028	28,0	570	450	1	113,00
26.030	30,0	570	450	1	124,00
26.932	32,0	920	800	1	192,00
26.035	35,0	570	450	1	155,00
26.940	40,0	920	800	1	280,00
26.945	45,0	920	800	1	362,00



137051



137052



137053



137054



137055

**Meißel**mit SDS-Plus-Aufnahmeschaft, aus Sonder-Stahl, gehärtet und vergütet  
Made in Germany

SB-Aufhänger

Bestell-Nr.	Ausführung	L mm	B mm	VE	€
137051	Spitzmeißel	250	-	1	12,95
137052	Flachmeißel	250	20	1	12,95
137053	Spatmeißel	250	40	1	19,90
137054	Hohlmeißel	250	22	1	26,20
137055	Fliesenmeißel, selbstschärfend	250	40	1	22,90



139729+139730



139732



139734+139735



139740+139741

**Meißel**

mit SDS-max-Aufnahmeschaft, aus Sonder-Stahl, gehärtet, vergütet.

Made in Germany

SB-Aufhänger

Bestell-Nr.	Ausführung	L mm	B mm	VE	€
139729	Spitzmeißel	400	-	1	29,50
139730		600	-	1	40,90
139732	Flachmeißel	400	25	1	29,50
139734	Spatmeißel	300	80	1	59,90
139735		350	50	1	43,90
139740	Fliesenmeißel	300	50	1	79,00
139741		300	80	1	79,00

**Meißel-Satz 3-teilig**für schwer zugängliche Stellen und besserer Kraftübertragung auf den Meißel.  
Der Satz besteht aus je 1 x Flachmeißel 20mm, Breitflachmeißel 30 mm und Spitzmeißel mit SDS-Plus-Aufnahmeschaft. Made in Germany

Bestell-Nr.	Ausführung	L mm	VE	€
137140	kurze Ausführung	140	1	33,90

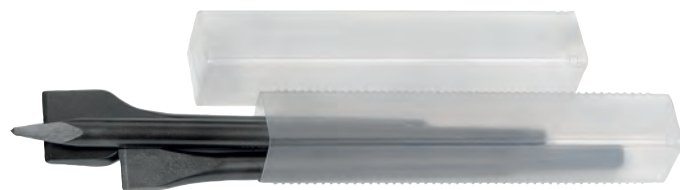
**Meißel-Satz 3-tlg.**

mit SDS-Plus-Aufnahmeschaft, Made in Germany

Bestell-Nr.	Ausführung	L mm	VE	€
137003	Spitz-/Flach-/Spatenmeißel	250	1	35,95



**Spiralbohrer** DIN 338 HSS-G mit zyl. Schaft  
Spitzenqualität, aus dem Vollen präzisionsgeschliffen,  
aus europäischen Originalstählen der Spitzenklasse

lose in Kusto-Box

Bestell-Nr.	Ausführung	Ø mm	L mm	VE	€
38.003	DIN 338 HSS-G	0,3	19	10	1,80
38.004		0,4	20	10	1,80
38.005		0,5	22	10	1,80
38.006		0,6	24	10	1,80
38.007		0,7	28	10	1,80
38.008		0,8	30	10	1,80
38.009		0,9	32	10	1,80
38.010		1,0	34	10	1,65
38.011		1,1	36	10	1,65
38.012		1,2	38	10	1,65
38.013		1,3	38	10	1,65
38.014		1,4	40	10	1,65
38.015		1,5	40	10	1,65
38.016		1,6	43	10	1,65
38.017		1,7	43	10	1,65
38.018		1,8	46	10	1,65
38.019		1,9	46	10	1,65
38.020		2,0	49	10	1,65
38.021		2,1	49	10	1,65
38.022		2,2	49	10	1,65
38.023		2,3	53	10	1,65
38.024		2,4	57	10	1,65
38.025		2,5	57	10	1,65
38.026		2,6	57	10	1,80
38.027		2,7	61	10	1,80
38.028		2,8	61	10	1,80
38.029		2,9	61	10	1,80
38.030		3,0	61	10	1,75
38.031		3,1	65	10	1,80
38.032		3,2	65	10	1,80
38.033		3,3	65	10	1,80
38.034		3,4	70	10	1,80
38.035		3,5	70	10	1,70
38.036		3,6	70	10	2,05
38.037		3,7	70	10	2,05
38.038		3,8	75	10	2,05
38.039		3,9	75	10	2,05
38.040		4,0	75	10	2,00
38.041		4,1	75	10	2,10
38.042		4,2	75	10	2,10
38.043		4,3	80	10	2,35
38.044		4,4	80	10	2,35
38.045		4,5	80	10	2,10
38.046		4,6	80	10	2,55
38.047		4,7	80	10	2,55
38.048		4,8	86	10	2,55
38.049		4,9	86	10	2,55
38.050		5,0	86	10	2,40
38.051		5,1	86	10	2,80
38.052		5,2	86	10	2,80
38.053		5,3	86	10	2,80
38.054		5,4	93	10	2,80
38.055		5,5	93	10	2,55
38.056		5,6	93	10	3,05
38.057		5,7	93	10	3,05
38.058		5,8	93	10	3,05
38.059		5,9	93	10	3,05
38.060		6,0	93	10	2,80
38.061		6,1	101	10	3,55
38.062		6,2	101	10	3,55
38.063		6,3	101	10	3,55
38.064		6,4	101	10	3,55
38.065		6,5	101	10	3,25
38.066		6,6	101	10	4,55
38.067		6,7	101	10	4,55
38.068		6,8	109	10	3,75
38.070		7,0	109	10	3,75
38.071		7,1	109	10	5,30
38.072		7,2	109	10	5,30
38.073		7,3	109	10	5,30
38.074		7,4	109	10	5,30
38.075		7,5	109	10	4,65
38.076		7,6	117	10	5,70
38.077		7,7	117	10	5,70
38.078		7,8	117	10	5,70
38.079		7,9	117	10	5,70
38.080		8,0	117	10	5,10
38.081		8,1	117	10	6,20
38.082		8,2	117	10	6,20
38.083		8,3	117	10	6,20
38.084		8,4	117	10	6,20
38.085		8,5	117	10	5,70
38.086		8,6	125	10	7,00
38.087		8,7	125	10	7,00

Mindestabnahme: 1,0 um 0,5 mm steigend bis 8,0 mm = 10 Stück (1 Tüte)

**Spiralbohrer** DIN 338 HSS-G mit zyl. Schaft  
Spitzenqualität, aus dem Vollen präzisionsgeschliffen,  
aus europäischen Originalstählen der Spitzenklasse

lose in Kusto-Box

Bestell-Nr.	Ausführung	Ø mm	L mm	VE	€
38.088		8,8	125	10	7,00
38.089		8,9	125	10	7,00
38.090		9,0	125	10	6,20
38.095		9,5	125	10	6,90
38.100		10,0	133	10	7,65
38.102		10,2	133	5	8,65
38.105		10,5	133	5	8,65
38.110		11,0	142	5	9,90
38.115		11,5	142	5	10,50
38.118		11,8	142	5	12,75
38.120		12,0	151	5	11,60
38.122		12,2	151	5	12,95
38.125		12,5	151	5	11,80
38.130		13,0	151	5	12,65
38.135		13,5	160	5	18,55
38.140		14,0	160	5	18,55
38.145		14,5	169	5	22,05
38.150		15,0	169	5	23,05
38.155		15,5	178	5	25,30
38.160		16,0	178	5	26,70



**Spiralbohrer** DIN 338 HSS-G  
aus dem Vollen präzisionsgeschliffen

in SB-Tasche

Bestell-Nr.	Ausführung	Ø mm	VE	€
44.010	DIN 338 HSS-G	1,0	10	1,35
44.015		1,5	10	1,35
44.020		2,0	10	1,35
44.025		2,5	10	1,35
44.030		3,0	10	1,45
44.032		3,2	10	1,85
44.033		3,3	10	1,85
44.035		3,5	10	1,70
44.040		4,0	10	1,90
44.042		4,2	10	2,10
44.045		4,5	10	2,10
44.050		5,0	10	2,35
44.055		5,5	10	2,85
44.060		6,0	10	2,85
44.065		6,5	10	3,15
44.068		6,8	10	3,75
44.070		7,0	10	3,55
44.080		8,0	10	4,15
44.085		8,5	10	4,90
44.090		9,0	10	5,40
44.100		10,0	10	6,30
44.105		10,5	5	6,90
44.120		12,0	5	8,75
44.130		13,0	5	9,80

**METALLBOHRER**



**Spiralbohrer DIN 338 HSS-G,**  
präzisionsgeschliffen, preiswerte Qualität

lose in Kusto-Box

Bestell-Nr.	Ausführung	Ø mm	VE	€
28.010	DIN 338 HSS-G	1,0	10	0,95
28.015		1,5	10	0,95
28.016		1,6	10	0,95
28.020		2,0	10	0,95
28.025		2,5	10	1,10
28.030		3,0	10	1,35
28.031		3,1	10	1,45
28.032		3,2	10	1,45
28.033		3,3	10	1,45
28.034		3,4	10	1,45
28.035		3,5	10	1,45
28.038		3,8	10	1,45
28.040		4,0	10	1,45
28.041		4,1	10	1,65
28.042		4,2	10	1,65
28.043		4,3	10	1,65
28.044		4,4	10	1,65
28.045		4,5	10	1,65
28.048		4,8	10	1,80
28.049		4,9	10	1,80
28.050		5,0	10	1,80
28.051		5,1	10	1,85
28.052		5,2	10	1,85
28.055		5,5	10	1,85
28.057		5,7	10	0,95 AV
28.058		5,8	10	2,10
28.060		6,0	10	2,10
28.061		6,1	10	2,20
28.062		6,2	10	2,20
28.064		6,4	10	2,20
28.065		6,5	10	2,20
28.066		6,6	10	2,55
28.068		6,8	10	2,55
28.069		6,9	10	2,55
28.070		7,0	10	2,55
28.075		7,5	10	2,85
28.080		8,0	10	3,25
28.081		8,1	10	3,65
28.082		8,2	10	3,65
28.085		8,5	10	3,65
28.090		9,0	10	3,95
28.095		9,5	10	4,35
28.100		10,0	10	4,85
28.102		10,2	5	5,30
28.105		10,5	5	5,30
28.110		11,0	5	6,20
28.115		11,5	5	6,90
28.120		12,0	5	7,35
28.125		12,5	5	8,05
28.130		13,0	5	8,65

Mindestabnahme: 1,0 um 0,5 mm steigend bis 8,0 mm = 10 Stück (1 Tüte)



**Stufen - Spiralbohrer HSS-Co TIN kopfbeschichtet**

aus dem Vollen präzisionsgeschliffen, mit Kreuzanschliff, ab Ø 4,0 mm mit 3-kant-Schaft. Spezielle, innovative Schneidengeometrie (ab Ø 2,5 mm mit Stufenspitze) für präzises Anbohren ohne Verlaufen, einen schnellen Bohrfortschritt, kreisrunde Bohrungen und für eine erhöhte Standzeit.

lose in Kusto-Box

Bestell-Nr.	Ausführung	Ø mm	VE	€
24.010	DIN 338 HSS-Co	1,0	10	0,60
24.015		1,5	10	0,65
24.020		2,0	10	0,90
24.025		2,5	10	4,50
24.030		3,0	10	4,90
24.035		3,5	10	5,50
24.040		4,0	10	5,90
24.045		4,5	10	6,50
24.050		5,0	10	6,90
24.055		5,5	10	7,90
24.060		6,0	10	8,10
24.065		6,5	10	8,90
24.070		7,0	10	9,50
24.075		7,5	10	9,90
24.080		8,0	10	11,50
24.085		8,5	10	12,90
24.090		9,0	10	14,50
24.095		9,5	10	15,50
24.100		10,0	10	15,90
24.105		10,5	10	17,90
24.111		11,0	5	19,90
24.115		11,5	5	20,90
24.120		12,0	5	23,50
24.125		12,5	5	24,90
24.130		13,0	5	26,90

**METALLBOHRER**



**Spiralbohrer DIN 338 HSS-Co / 5% Cobalt-legiert,**  
aus dem Vollen präzisionsgeschliffen, mit Kreuzanschliff, Spitzenw. 130°  
für normale Stähle, harte und hitzebeständige Stähle, Nirosta, VA

lose in Kusto-Box

Bestell-Nr.	Ausführung	Ø mm	L mm	VE	€
42.010	DIN 338 HSS-Co	1,0	34	10	1,00
42.015		1,5	40	10	1,00
42.020		2,0	49	10	1,20
42.024		2,4	57	10	1,30
42.025		2,5	57	10	1,30
42.026		2,6	57	10	1,40
42.027		2,7	61	10	1,40
42.028		2,8	61	10	1,40
42.030		3,0	61	10	1,50
42.031		3,1	65	10	1,80
42.032		3,2	65	10	1,80
42.033		3,3	65	10	1,80
42.034		3,4	70	10	1,80
42.035		3,5	70	10	1,80
42.037		3,7	70	10	2,50
42.038		3,8	75	10	2,50
42.039		3,9	75	10	2,50
42.040		4,0	75	10	2,50
42.041		4,1	75	10	2,45
42.042		4,2	75	10	2,45
42.043		4,3	80	10	2,50
42.045		4,5	80	10	2,50
42.048		4,8	86	10	2,80
42.049		4,9	86	10	2,95
42.050		5,0	86	10	2,95
42.051		5,1	93	10	3,25
42.052		5,2	86	10	3,25
42.055		5,5	93	10	3,25
42.060		6,0	93	10	3,65
42.065		6,5	101	10	4,35
42.068		6,8	109	10	5,30
42.070		7,0	109	10	5,30
42.075		7,5	109	10	5,90
42.080		8,0	117	10	6,40
42.085		8,5	117	10	6,70
42.090		9,0	125	10	7,75
42.095		9,5	125	10	9,15
42.100		10,0	133	10	10,40
42.102		10,2	133	10	10,60
42.105		10,5	133	10	10,60
42.110		11,0	142	5	11,80
42.115		11,5	142	5	13,55
42.120		12,0	151	5	15,50
42.125		12,5	151	5	16,40
42.130		13,0	151	5	17,65

Mindestabnahme: 1,0 um 0,5 mm steigend bis 8,0 mm = 10 Stück (1 Tüte)



**Spiralbohrer DIN 338 HSS-Co / 5% Cobalt-legiert,**  
aus dem Vollen präzisionsgeschliffen, mit Kreuzanschliff, Spitzenw. 130°  
für normale Stähle, harte und hitzebeständige Stähle, Nirosta, VA

in SB-Tasche

Bestell-Nr.	Ausführung	Ø mm	VE	€
47.010	DIN 338 HSS-Co	1,0	10	1,55
47.015		1,5	10	1,55
47.020		2,0	10	1,80
47.025		2,5	10	2,20
47.030		3,0	10	2,45
47.031		3,1	10	2,75
47.033		3,3	10	2,65
47.035		3,5	10	2,65
47.040		4,0	10	3,15
47.041		4,1	10	3,75
47.042		4,2	10	3,75
47.045		4,5	10	3,85
47.050		5,0	10	4,15
47.051		5,1	10	4,85
47.055		5,5	10	4,85
47.060		6,0	10	5,20
47.065		6,5	10	6,20
47.068		6,8	10	6,90
47.070		7,0	10	6,90
47.080		8,0	10	8,25
47.085		8,5	10	9,65
47.090		9,0	10	10,70
47.100		10,0	10	13,25

**METALLBOHRER**



**Spiralbohrer DIN 338 HSS  
rollgewalzt**

lose in Kusto-Box

Bestell-Nr.	Ausführung	Ø mm	VE	€
43.010	DIN 338 HSS	1,0	10	0,80
43.015		1,5	10	0,80
43.020		2,0	10	0,85
43.025		2,5	10	0,95
43.030		3,0	10	0,95
43.032		3,2	10	0,95
43.033		3,3	10	1,10
43.035		3,5	10	1,25
43.040		4,0	10	0,90
43.041		4,1	10	1,00
43.042		4,2	10	1,00
43.045		4,5	10	1,00
43.050		5,0	10	1,00
43.051		5,1	10	1,25
43.052		5,2	10	1,25
43.055		5,5	10	1,25
43.060		6,0	10	1,35
43.065		6,5	10	1,55
43.070		7,0	10	1,90
43.075		7,5	10	2,00
43.080		8,0	10	2,15
43.085		8,5	10	2,35
43.090		9,0	10	2,75
43.095		9,5	10	3,05
43.100		10,0	10	3,15
43.105		10,5	5	3,15
43.110		11,0	5	3,90
43.115		11,5	5	4,30
43.120		12,0	5	4,70
43.125		12,5	5	4,90
43.130		13,0	5	5,00

Mindestabnahme: 1,0 um 0,5 mm steigend bis 10 mm = 10 Stück (1 Tüte)

**METALLBOHRER**



**Spiralbohrer DIN338 HSS  
rollgewalzt mit abgesetztem Schaft**

SB-verpackt

Bestell-Nr.	Ausführung	Ø mm	L mm	VE	€
34.115	Schaft-Ø 10 mm	11,5	151	1	2,75 AV
34.120		12,0	151	1	5,20
34.125		12,5	151	1	5,60
34.130		13,0	151	1	6,00
34.135		13,5	160	1	6,00
34.140		14,0	160	1	6,40
34.145		14,5	169	1	7,60
34.150		15,0	169	1	7,90
34.160		16,0	178	1	8,90
34.165	Schaft-Ø 13 mm	16,5	184	1	9,70
34.170		17,0	184	1	9,90
34.180		18,0	191	1	11,60
34.190		19,0	198	1	12,90
34.200		20,0	205	1	13,90
34.220		22,0	205	1	15,90
34.240		24,0	205	1	30,90



**Spiralbohrer DIN 340 HSS  
rollgewalzt extra lang**

lose in Kusto-Box

Bestell-Nr.	Ausführung	Ø mm	L mm	VE	€
40.020	DIN 340 HSS	2,0	85	10	1,00
40.025		2,5	95	10	1,10
40.030		3,0	106	10	1,20
40.032		3,2	112	10	1,60
40.035		3,5	112	10	1,50
40.040		4,0	119	10	1,70
40.042		4,2	119	10	2,35
40.045		4,5	126	10	2,35
40.050		5,0	132	10	2,65
40.055		5,5	139	10	2,90
40.060		6,0	148	10	2,90
40.065		6,5	148	10	3,25
40.070		7,0	156	10	3,35
40.075		7,5	156	10	3,75
40.080		8,0	165	10	4,00
40.085		8,5	165	10	4,45
40.090		9,0	175	10	5,00
40.095		9,5	175	10	5,10
40.100		10,0	175	10	6,10
40.105		10,5	184	10	6,50
40.110		11,0	195	10	7,55
40.120		12,0	205	10	10,10
40.130		13,0	205	10	10,50

Mindestabnahme: 1,0 um 0,5 mm steigend bis 10 mm = 10 Stück (1 Tüte)



**Spiralbohrer DIN 338 HSS  
rollgewalzt**

in SB-Tasche

Bestell-Nr.	Ausführung	Ø mm	VE	€
41.010	DIN 338 HSS	1,0	10	1,00
41.015		1,5	10	1,00
41.020		2,0	10	1,00
41.025		2,5	10	1,00
41.030		3,0	10	1,00
41.031		3,1	10	1,10
41.032		3,2	10	1,10
41.035		3,5	10	1,10
41.040		4,0	10	1,10
41.041		4,1	10	1,35
41.042		4,2	10	1,35
41.045		4,5	10	1,35
41.050		5,0	10	1,30
41.055		5,5	10	1,75
41.060		6,0	10	1,95
41.065		6,5	10	1,90
41.070		7,0	10	2,00
41.080		8,0	10	2,35
41.085		8,5	10	2,75
41.090		9,0	10	3,05
41.100		10,0	10	3,85
41.105		10,5	5	4,15
41.110		11,0	5	4,15
41.120		12,0	5	5,10
41.125		12,5	5	5,40
41.130		13,0	5	5,60



**Spiralbohrer HSS  
für Akku-Schrauber**

SB-verpackt

Bestell-Nr.	Ausführung	Ø mm	L mm	VE	€
3380.3	mit Bit-Schaft 1/4"	3	82	10	2,70
3380.4		4	96	10	2,90
3380.5		5	107	10	3,30
3380.6		6	114	10	3,50



## METALLBOHRER



**Hartmetall-Spiralbohrer** DIN 8037 zyl. Schaft  
für harte Stähle, Guß, Bronze, Messing usw.

Bestell-Nr.	Ausführung	Ø mm	L mm	VE	€
37.030	DIN 8037	3,0	50	1	9,35
37.040		4,0	56	1	14,25
37.050		5,0	63	1	15,40
37.060		6,0	71	1	17,85
37.080		8,0	80	1	22,05
37.100		10,0	100	1	30,40
37.130		13,0	112	1	44,90

Weitere Größen auf Anfrage. Nur auf stationären Maschinen verwenden!



**Spiralbohrer** DIN 1897 HSS-G extra kurz  
(Automatenbohrer) aus dem Vollen präzisionsgeschliffen  
mit Kreuzanschliff

lose in Kusto-Box

Bestell-Nr.	Ausführung	Ø mm	L mm	VE	€
36.032	DIN 1897 HSS-G	3,2	49	10	2,20
36.042		4,2	55	10	2,35
36.052		5,2	62	10	3,15

Mindestabnahme: 10 Stück (1 Tüte)



**Karosseriebohrer** (Zweispitzbohrer)  
doppelseitig, mit Kreuzanschliff

lose in Kusto-Box

Bestell-Nr.	Ausführung	Ø mm	L mm	VE	€
35.031	HSS-G, aus dem Vollen geschliffen	3,1	49	10	2,00
35.032		3,2	49	10	2,10
35.033		3,3	49	10	2,10
35.041		4,1	55	10	2,70
35.042		4,2	55	10	2,70
35.052		5,2	62	10	3,70
39.031	HSS profilgeschliffen	3,1	46	10	1,55
39.032		3,2	49	10	1,55
39.033		3,3	49	10	1,55
39.041		4,1	55	10	1,95
39.042		4,2	55	10	1,95
39.052		5,2	62	10	2,75

Mindestabnahme: 10 Stück (1 Tüte)



**Schweißpunktbohrer** HSS-Co  
aus dem Vollen präzisionsgeschliffen, Zentrumsspitze Form E,  
leichtes Zentrieren, Anbohren und absolut runde Bohrungen

in Kusto-Tüte

Bestell-Nr.	Ausführung	Ø mm	L mm	VE	€
1113.6	HSS-Co	6	66	10	6,90
1113.8		8	79	10	9,10

## METALLBOHRER



**Spiralbohrer** DIN 345 HSS mit Morsekegel

Bestell-Nr.	Ausführung	Ø mm	L mm	VE	€
45.120	MK 1	12,0	182	1	10,20
45.140	MK 1	14,0	189	1	10,70
45.145	MK 2	14,5	212	1	12,45
45.150	MK 2	15,0	212	1	12,45
45.155	MK 2	15,5	218	1	13,95
45.160	MK 2	16,0	218	1	13,85
45.165	MK 2	16,5	223	1	14,65
45.170	MK 2	17,0	223	1	14,65
45.175	MK 2	17,5	228	1	14,90
45.180	MK 2	18,0	228	1	15,40
45.185	MK 2	18,5	233	1	16,60
45.190	MK 2	19,0	233	1	16,90
45.200	MK 2	20,0	238	1	18,35
45.205	MK 2	20,5	243	1	22,25
45.210	MK 2	21,0	243	1	22,35
45.220	MK 2	22,0	248	1	23,85
45.225	MK 2	22,5	253	1	24,50
45.230	MK 2	23,0	253	1	24,70
45.240	MK 3	24,0	281	1	26,60
45.250	MK 3	25,0	281	1	29,80
45.260	MK 3	26,0	286	1	32,20
45.270	MK 3	27,0	291	1	34,10
45.280	MK 3	28,0	291	1	35,60
45.300	MK 3	30,0	296	1	42,50
45.310	MK 3	31,0	301	1	47,90
45.320	MK 4	32,0	334	1	53,40



6122.6



0.2512

**Fräsbohrer HSS**

aus dem Vollen präzisionsgeschliffen, robustes Hochleistungswerkzeug SB-verpackt

Bestell-Nr.	Ausführung	Ø mm	L mm	VE	€
6122.6	HSS	6	98	1	6,95
0.2512	HSS-TIN	6	98	1	8,10



**Zentrierbohrer** DIN 333 HSS aus dem Vollen präzisionsgeschliffen,  
Form A, Senkwinkel 60°, Spankammer poliert

Bestell-Nr.	Ausführung	Ø mm	L mm	VE	€
33.010	Schaft-Ø 3,15 mm	1,0	31	10	4,35
33.016	Schaft-Ø 4,0 mm	1,6	35	10	4,65
33.020	Schaft-Ø 5,0 mm	2,0	40	10	4,75
33.025	Schaft-Ø 6,3 mm	2,5	45	10	5,30
33.315	Schaft-Ø 8,0 mm	3,15	50	10	5,90
33.040	Schaft-Ø 10,0 mm	4,0	55	10	10,20
33.050	Schaft-Ø 12,5 mm	5,0	63	10	12,75

## SCHALUNGSBOHRER



### Schalungsbohrer HSS

Spitzenqualität, Zylinderschaft verjüngt max. 13 mm Ø,  
Spiralnute am Ende offen gefräst, für freien Spanaustritt,  
bewirkt eine gute Spanabfuhr und klemmt nicht

in SB-Tasche

Bestell-Nr.	Ausführung	Ø mm	L mm	VE	€
39.408	HSS	8	400	5	6,70
39.410		10	400	5	8,60
39.412		12	400	5	10,30
39.414		14	400	6	12,00
39.416		16	400	5	15,90
39.418		18	400	5	18,50
39.420		20	400	5	20,10
39.422		22	400	5	22,00
39.608	HSS	8	600	5	7,20
39.610		10	600	5	8,80
39.612		12	600	5	11,70
39.614		14	600	5	12,70
39.616		16	600	5	16,60
39.618		18	600	5	18,60
39.620		20	600	5	21,10
39.622		22	600	5	25,40



Schalungsbohrer HSS mit SDS-Schaft, gehärtet nach DIN,  
Spitzenqualität, Zylinderschaft verjüngt, mit Schraubverbindung,  
Spezialausführung, bewirkt eine gute Spanabfuhr und klemmt nicht

in SB-Tasche

Bestell-Nr.	Ausführung	Ø mm	L mm	VE	€
36.412	HSS mit SDS-Schaft	12	400	1	15,50
36.416		16	400	1	26,00
36.420		20	400	1	37,20
36.422		22	400	1	43,60



### Installations-Bohrer HSS

Spitzenqualität, mit 6-kt.-Spanschaft SW 12 mm

in SB-Tasche

Bestell-Nr.	Ausführung	Ø mm	L mm	VE	€
37.425	für 1/2"-Rohre	25	400	1	33,30
37.429	für 3/4"-Rohre	30	400	1	38,80



### HSS-Spiralbohrer-Satz in Gesamtlänge 400 mm

die preiswerteste Alternative, wenn überlange Spiralbohrer zum Einsatz kommen  
sollen. Schäfte können auf die gewünschten Längenmaße gekürzt werden.

Sicherheits-Schraubverbindung von Schaft und Bohrer

in SB-Tasche

Bestell-Nr.	Ausführung	VE	€
39.403	3-tlg., 8-10-12 x 400 mm	5	19,60

## BOHRER-SÄTZE



### Kombi-Bohrer-Satz

HM-Steinbohrer 5-6-8 mm  
HSS-Spiralbohrer 5-6-8 mm  
Holzspiralbohrer 5-6-8 mm

in SB-Box

Bestell-Nr.	Ausführung	VE	€
321.90	9-tlg.	5	8,90

## SPIRALBOHRER-SÄTZE



361.19

### Spiralbohrer-Satz HSS-G

Topqualität, profilgeschliffen

in Stahlblechkassette

Bestell-Nr.	Ausführung	VE	€
361.19	19-tlg., 1-10 mm, 0,5 mm steigend	1	14,90
361.25	25-tlg., 1-13 mm, 0,5 mm steigend	1	29,50



329.08



361.07

### Spiralbohrer-Satz HSS

in SB-Box

Bestell-Nr.	Ausführung	VE	€
329.08	6-tlg., 2-8 mm, 1 mm steigend	5	4,95
361.07	13-tlg., 2-8 mm, 0,5 mm steigend	5	8,50



361.02

### Spiralbohrer-Satz HSS

in Stahlblechkassette

Bestell-Nr.	Ausführung	VE	€
361.02	19-tlg., 1-10 mm, 0,5 mm steigend	1	13,50
361.03	24-tlg., 1-10,5 mm, 0,5 mm steigend, + Kernlochbohrer 3,3/4,2/6,8/10,2 mm	1	32,90
361.04	25-tlg., 1-13 mm, 0,5 mm steigend	1	25,50



### Spiralbohrer-Lagerkasten

aus stabilem Stahlblech, Ku-Einsatz mit 20 Fächern,  
Facheinteilung mit Inhaltsangabe auf dem Deckel.

170 HSS-Spiralbohrer

1,0-8,0 mm je 10 Stück 0,5 mm steigend, 8,5-10,0 mm je 5 Stück 0,5 mm steigend

Bestell-Nr.	Ausführung	L mm	B mm	H mm	VE	€
882.00	komplett bestückt	335	230	50	1	82,50
883.00	Kasten leer, 1500 gr.	335	230	50	1	22,50



361.06

**Spiralbohrer-Satz HSS-G**

Profiqualität, aus dem Vollen präzisionsgeschliffen, höchste Präzision

in Stahlblechkassette

Bestell-Nr.	Ausführung	VE	€
361.05	50-tlg., 1-5,9 mm, 0,1 mm steigend	1	72,90
361.06	41-tlg., 6-10 mm, 0,1 mm steigend	1	209,00



9619.0

**Spiralbohrer-Satz HSS-G TIN**

aus dem Vollen präzisionsgeschliffen, TIN-beschichtet

in Kusto Rose Box

Bestell-Nr.	Ausführung	VE	€
9619.0	19-tlg., 1-10 mm, 0,5 mm steigend	1	27,50
9625.0	25-tlg., 1-13 mm, 0,5 mm steigend	1	47,00



9439.0

**Spiralbohrer-Satz HSS-G, blank**

aus dem Vollen Präzisionsgeschliffen

in Kusto Rose Box

Bestell-Nr.	Ausführung	VE	€
9439.0	19-tlg., 1-10 mm, 0,5 mm steigend	1	25,50
9425.0	25-tlg., 1-13 mm, 0,5 mm steigend	1	46,90

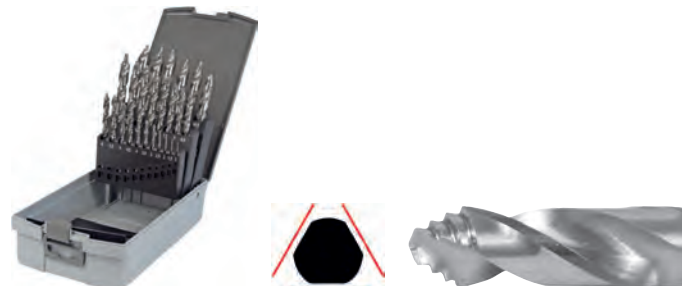

**Stufen - Spiralbohrer-Satz HSS-G, blank**

aus dem Vollen Präzisionsgeschliffen, mit Kreuzanschliff, ab Ø 3,0 mm mit 3-kant-Schaft. Spezielle, innovative Schneidengeometrie für präzises Anbohren ohne Verlaufen, einen schnellen Bohrfortschritt, kreisrunde Bohrungen und für eine erhöhte Standzeit.

in Kusto Rose Box

Bestell-Nr.	Ausführung	VE	€
9719.0	19-tlg., 1-10 mm, 0,5 mm steigend	1	78,50
9725.0	25-tlg., 1-13 mm, 0,5 mm steigend	1	150,00



9539.0

**Spiralbohrer-Satz HSS-E Co**

aus dem Vollen präzisionsgeschliffen, Cobalt legiert, gold-finish, Kreuzanschliff ab 3 mm

in Kusto Rose Box

Bestell-Nr.	Ausführung	VE	€
9539.0	19-tlg., 1-10 mm, 0,5 steigend	1	49,00
9525.0	25-tlg., 1-13 mm, 0,5 steigend	1	102,00



361.20

**Spiralbohrer-Kassette leer**

Stahlblech

Bestell-Nr.	Ausführung	Gr	VE	€
361.20	für 19 Bohrer, 1-10 mm, 0,5 mm steigend	2	1	11,00
361.40	für 25 Bohrer, 1-13 mm, 0,5 mm steigend	4	1	15,00
361.50	für 50 Bohrer, 1-5,9 mm, 0,1 mm steigend	5	1	15,20
361.60	für 41 Bohrer, 6-10 mm, 0,1 mm steigend	6	1	31,90

## HOLZBOHRER



**Kombi-Schlangenbohrer** Form Lewis, Profi-Qualität,  
Zentrierschnecke und Vorschneider

SB-verpackt

Bestell-Nr.	Ausführung	Ø mm	L mm	VE	€
051.06	mit 6-kt.-Schaft	6	230	1	6,95
051.07		7	230	1	7,30
051.08		8	230	1	7,70
051.10		10	230	1	8,30
051.12		12	230	1	9,50
051.14		14	230	1	10,70
051.16		16	230	1	11,70
051.18		18	230	1	12,60
051.20		20	230	1	15,60
051.22		22	230	1	18,10
051.24	24	230	1	21,90	
051.26	26	230	1	25,90	
051.30	30	230	1	31,90	
060.06	mit 6-kt.-Schaft	6	320	1	9,35
060.07		7	320	1	9,50
060.08		8	320	1	9,90
060.09		9	320	1	10,20
060.10		10	320	1	10,50
060.12		12	320	1	11,90
060.14		14	320	1	12,70
060.16		16	320	1	14,90
060.18		18	320	1	17,50
060.20		20	320	1	19,20
060.22		22	320	1	22,50
060.24		24	320	1	28,50
060.30		30	320	1	40,50
053.07		mit 6-kt.-Schaft	7	460	1
053.08	8		460	1	12,40
053.10	10		460	1	13,40
053.12	12		460	1	15,50
053.14	14		460	1	16,90
053.16	16		460	1	18,80
053.18	18		460	1	22,40
053.20	20		460	1	25,10
053.22	22		460	1	28,50
053.24	24		460	1	37,10
053.26	26	460	1	42,10	
053.30	30	460	1	52,50	
068.12	mit 6-kt.-Schaft	12	600	1	26,50
068.14		14	600	1	28,90
068.16		16	600	1	30,90
068.18		18	600	1	35,90
068.20		20	600	1	39,90
068.22		22	600	1	48,90



## HSS-Holzspiralbohrer

Präzisions-Sonderschliff, aus dem Vollen geschliffen. Zum Bohren von Weichholz, Spanplatten, Hartfaserplatten und beschichtete Hölzer bis zu den härtesten Hölzern wie z.B. Bangkirai etc.

in SB-Tasche

Bestell-Nr.	Ausführung	Ø mm	L mm	VE	€
502.05	HSS, blank	5	86	5	4,55
502.06	hitzebeständig	6	93	5	5,70
502.08	bis 600°C	8	117	5	9,05
502.10		10	133	5	13,85
502.12		12	151	5	19,60



**Holzspiralbohrer überlang**, DIN 7487 CV-Stahl  
mit Zentrierspitze und Vorschneidern

SB-verpackt

Bestell-Nr.	Ausführung	Ø mm	L mm	VE	€
625.06	Schaft-Ø 6 mm	6	250	5	6,90
625.08	Schaft-Ø 8 mm	8	250	5	7,90
625.10	Schaft-Ø 10 mm	10	250	5	8,95
625.12	Schaft-Ø 10 mm	12	250	5	10,00
625.14	Schaft-Ø 10 mm	14	250	5	13,90
625.16	Schaft-Ø 10 mm	16	250	5	18,95

## HOLZBOHRER



**Holzspiralbohrer** DIN 7487 CV-Stahl  
mit Zentrierspitze und Vorschneidern,  
Schaft zylindrisch ab 11 mm Ø abgesetzt

SB-verpackt

Bestell-Nr.	Ausführung	Ø mm	L mm	VE	€
500.03	DIN 7487	3	61	10	1,55
500.04		4	75	10	1,60
500.05		5	86	10	1,80
500.06		6	97	10	1,95
500.07		7	109	10	2,00
500.08		8	117	10	2,05
500.09		9	125	10	2,15
500.10		10	133	10	2,70
500.11		11	142	10	4,00
500.12		12	151	10	4,35
500.13		13	151	5	4,90
500.14		14	151	5	5,20
500.15		15	151	5	5,70
500.16		16	151	5	6,70
500.18		18	180	5	12,20
500.20		20	200	5	14,90



500.00



500.01

## Holzspiralbohrer-Satz

in SB-Box

Bestell-Nr.	Ausführung	VE	€
500.00	5-tlg., 4-5-6-8-10 mm	5	10,30
500.01	8-tlg., 3-4-5-6-7-8-9-10 mm	5	15,50



## Holzspiralbohrer

für Akku-Schrauber

SB-verpackt

Bestell-Nr.	Ausführung	Ø mm	L mm	VE	€
5020.3	mit Bitschaft 1/4"	3	79	10	3,60
5020.4		4	93	10	3,80
5020.5		5	103	10	3,95
5020.6		6	111	10	4,20
5020.8		8	135	1	4,90



## Bohrer-Verlängerung

für Schaft-Ø 8 oder 10 mm

SB-verpackt

Bestell-Nr.	Ausführung	VE	€
3099.1	8x150 mm	1	20,50
3099.2	8x250 mm	1	22,50
3099.3	10x150 mm	1	21,95
3099.4	10x250 mm	1	24,60



## HOLZBOHRER



**Maschinen-Universalbohrer** Stubai-Profi-Qualität  
mit Zentrierspitze, 2 Vorschneidern, und 2 Hauptschneiden, zyl. Schaft **SB-verpackt**

Bestell-Nr.	Ausführung	Ø mm	L mm	VE	€
061.10	Schaft 6x30 mm	10	90	6	19,30
061.12	Schaft 6x30 mm	12	90	6	20,90
061.15	Schaft 6x30 mm	15	90	6	22,95
061.16	Schaft 6x30 mm	16	90	6	23,50
061.18	Schaft 8x30 mm	18	90	6	24,95
061.20	Schaft 8x30 mm	20	90	6	26,50
061.22	Schaft 10x30 mm	22	90	6	28,50
061.24	Schaft 10x30 mm	24	90	6	29,50
061.25	Schaft 10x30 mm	25	90	6	29,50
061.26	Schaft 10x30 mm	26	90	6	31,50
061.28	Schaft 10x30 mm	28	90	6	33,50
061.30	Schaft 10x30 mm	30	90	6	34,50
061.32	Schaft 10x30 mm	32	95	6	37,50
061.35	Schaft 10x30 mm	35	95	6	42,90
061.40	Schaft 10x30 mm	40	95	6	48,50
061.45	Schaft 10x30 mm	45	100	6	55,90
061.50	Schaft 10x30 mm	50	100	6	65,90



**Forstnerbohrer**  
mit Zentrierspitze, 2 gezahnten Hauptschneiden und Umfangschneiden.  
Schneller Bohrfortschritt, hohe Standzeit. Zum Bohren in Weichholz. **SB-verpackt**

Bestell-Nr.	Ausführung	Ø mm	L mm	VE	€
067.10	Schaft 8x30 mm	10	90	5	5,95
067.15	Schaft 8x30 mm	15	90	5	7,20
067.18	Schaft 8x30 mm	18	90	5	8,60
067.20	Schaft 8x30 mm	20	90	5	9,20
067.22	Schaft 8x30 mm	22	90	5	9,70
067.25	Schaft 8x30 mm	25	90	5	10,50
067.26	Schaft 8x30 mm	26	90	5	10,90
067.28	Schaft 8x30 mm	28	90	5	11,95
067.30	Schaft 8x30 mm	30	90	5	12,60
067.35	Schaft 10x30 mm	35	90	5	14,50
067.40	Schaft 10x30 mm	40	90	5	17,95



**Hartmetall-Maschinenbohrer**  
für Holz, Spanplatten, Kunststoffe, mit zyl. Schaft 10 mm **SB-verpackt**

Bestell-Nr.	Ausführung	Ø mm	L mm	VE	€
064.15	Schaft 8 mm	15	90	1	29,50
064.25	Schaft 8 mm	25	90	1	48,50
064.30	Schaft 8 mm	30	90	1	56,90
064.35	Schaft 10 mm	35	90	1	65,90
064.40	Schaft 10 mm	40	90	1	74,90

## HOLZBOHRER



**Maschinen-Universalbohrer-Satz 5-tlg.** im Holzkasten

Bestell-Nr.	Ausführung	VE	€
061.05	15-20-25-30-35 mm	1	22,50



**Forstnerbohrer-Satz 5-tlg.** im Holzkasten

Bestell-Nr.	Ausführung	VE	€
067.09	15-20-25-30-35 mm	1	23,90



**Hartmetall-Maschinen-Bohrer-Satz 5-tlg.** im Holzkasten

Bestell-Nr.	Ausführung	VE	€
064.05	15-20-25-30-35 mm	1	85,90

## HOLZBOHRER



### Maschinen-Universalbohrer BORMAX

bohrt wesentlich schneller und leichter als andere Bohrer. Für Hartholz, Spanplatten, MDF-Platten und beschichtete Platten geeignet. Hat eine erheblich höhere Standzeit als andere Forstner- oder Kunstbohrer. Optimal bei stationärem Einsatz. Ab Durchmesser 58 mm mit austauschbarer Zentrierspitze

SB-verpackt

Bestell-Nr.	Ausführung	Ø mm	L mm	VE	€
078.15	mit Sechskantschaft	15	90	1	29,90
078.20		20	90	1	32,30
078.25		25	90	1	37,30
078.30		30	90	1	43,20
078.35		35	90	1	52,50
078.40		40	90	1	60,70
078.58	für Leuchten	58	155	1	167,00
078.68	für Steckdosen	68	160	1	208,00



### Maschinen-Universalbohrer-Satz Bormax 5-tlg.

im Holzkasten

Bestell-Nr.	Ausführung	VE	€
078.05	15-20-25-30-35 mm	1	175,00



### Zapfenfräser (Scheibenschneider)

SB-verpackt

Bestell-Nr.	Ausführung	Ø mm	L mm	VE	€
066.10	Schaft 10x30 mm	10	100	1	89,90
066.15	Schaft 10x30 mm	15	110	1	95,90
066.20	Schaft 13x30 mm	20	120	1	105,00
066.25	Schaft 13x30 mm	25	120	1	123,00
066.30	Schaft 13x30 mm	30	132	1	130,00
066.35	Schaft 13x30 mm	35	132	1	147,00
066.40	Schaft 16x30 mm	40	138	1	169,00

## FRÄSER



0-2530



0-2531



0-2532

### Profil-Raspeln

für Holz, mit 6 mm-Schaft, aus Werkzeugstahl, grobe Zahnung

SB-verpackt

Bestell-Nr.	Ausführung	Ø mm	L mm	VE	€
0-2530	Zylinder-Form	16	30	5	7,60
0-2531	Rund-Form	12-16	30	5	7,40
0-2532	Kegel-Form	7-15	35	5	7,60



### Nagelbohrer DIN 6445

Bestell-Nr.	Ausführung	Ø mm	L mm	VE	€
055.02	mit Knotenring	2	110	25	3,10
055.03		3	125	25	3,10
055.04		4	140	25	3,70
055.05		5	140	25	4,50
055.06		6	160	25	6,40

## DÜBEL



### Holzdübel

aus bestem, trockenem Buchenholz

SB-verpackt

Bestell-Nr.	Ausführung	Ø mm	L mm	St/Pac	VE	€
0-2905	geriffelt	6	30	200	5	7,90
0-2906	geriffelt	6	30	50	5	4,30
0-2907	geriffelt	8	40	150	5	8,50
0-2908	geriffelt	8	40	40	5	4,40
0-2909	geriffelt	10	40	120	5	9,95
0-2910	geriffelt	10	40	30	5	4,60



### Dübel-Fix

zum markieren der Dübellöcher

4 Stück auf SB-Karte

Bestell-Nr.	Ausführung	Ø mm	VE	€
0-2911	mit Zentrierspitze	6	5	4,50
0-2912		8	5	4,90
0-2913		10	5	5,50



### Tiefenstop-Satz

für Holz- und Metallspiralbohrer

SB-verpackt

Bestell-Nr.	Ausführung	VE	€
0-2751	3-tlg., 6 - 8 - 10 mm	5	8,60



### Dübelprofi

für Eckverbindungen, Flächenverbindungen, 45°- oder stumpfe Verbindungen. Mit Parallelschlag, Abtaster und Winkelskala

SB-verpackt

Bestell-Nr.	Ausführung	VE	€
7580-0	mit Bohrschablone für Bohrer-Ø 3-12 mm	1	28,40



### Universalhandgriff

zur Aufnahme von Senkwerkzeugen, Aufnahme 8 mm, mit Feststellschraube

Bestell-Nr.	Ausführung	L mm	VE	€
2148.0	2-K-Griff + Metall-Hülse	120	1	15,95

## BOHRER / SENKER



### Holzspiralbohrer

mit 90° Aufstecksenker, Tiefenstellung und Stiftschlüssel. Ideal für Terrassenplattenschrauben usw., UpM 500-1000

SB-verpackt

Bestell-Nr.	Ausführung	Ø mm	L mm	VE	€
5131.4	CV-Stahl	4	75	1	9,95
5131.6		6	97	1	10,95



### Holzspiralbohrer

komplett mit Aufsteckversenker und Stiftschlüssel, UpM 500-1000

SB-verpackt

Bestell-Nr.	Ausführung	Ø mm	L mm	VE	€
0.2744	WS-Stahl	4	70	5	6,30
0.2746		6	90	5	6,95
0.2748		8	115	5	8,50



### Holzspiralbohrer-Satz

komplett mit Aufsteckversenker und Stiftschlüssel UpM 500-1000

im Holzkasten

Bestell-Nr.	Ausführung	Ø mm	VE	€
0.2700	Satz mit Stiftschlüssel	3, 4, 5, 6	1	35,90



### Aufsteckversenker für Spiralbohrer

90°, 5-schneidig, aus HSS-Stahl, mit Druckschraube und Stiftschlüssel UpM 500-1000

SB-verpackt

Bestell-Nr.	Ausführung	VE	€
412.03	für 3 mm Bohrer, Außen-Ø 16 mm	1	7,20
412.04	für 4 mm Bohrer, Außen-Ø 16 mm	1	7,20
412.05	für 5 mm Bohrer, Außen-Ø 16 mm	1	7,20
412.06	für 6 mm Bohrer, Außen-Ø 16 mm	1	7,20
412.08	für 8 mm Bohrer, Außen-Ø 20 mm	1	9,70
412.10	für 10 mm Bohrer, Außen-Ø 20 mm	1	9,70



### Senker für Holzbearbeitung

90°, 5-schneidig, aus CV-Stahl, UpM 500-1000

SB-verpackt

Bestell-Nr.	Ausführung	Ø mm	L mm	VE	€
057.08	Schaft 6 mm	8	37	1	5,95
057.12	Schaft 8 mm	12	40	1	6,20
057.16	Schaft 8 mm	16	43	1	6,90

SENKER



**Handsenker 90°**  
mit Kusto-Heft und Loch, 5-schneidig, für Holzbearbeitung

Bestell-Nr.	Ausführung	Ø mm	L mm	VE	€
76.850	aus bestem Werkzeugstahl	12	150	10	10,00



**Handsenker 90° aus HSS**  
3-schneidig, mit Kusto-Heft, für Metallbearbeitung

Bestell-Nr.	Ausführung	Ø mm	L mm	VE	€
76.812	HSS	12	120	5	17,20
76.816		16	130	5	22,50
76.820		20	140	5	29,50



**Außen Entgrater mit 6-kt.-Schaft E 6.3**  
3 HM-Schneiden sorgen für ein schnelles und sauberes Außenentgraten bei Rohren uvm. Ideal auch zur Reparatur von beschädigten Gewindestangen, Schrauben, Radbolzen etc. Für den Einsatz mit dem Akkuschauber und Bohrmaschine.  
**Wichtig:** Mit niedriger Drehzahl arbeiten. Max. 400 U/min. **SB-verpackt**

Bestell-Nr.	Ausführung	VE	€
883.02	für Gewindestangen 3-19 mm	1	53,90



**Flachsenker DIN 373 HSS**  
mit Zylinderschaft und festem Führungzapfen, rechtsschneidend, Gütegrad mittel für Durchgangsloch **SB-verpackt**

Bestell-Nr.	Ausführung	Ø mm	L mm	VE	€
202.03	Zapfen-Ø 3,4 mm	6	71	1	16,90
202.04	Zapfen-Ø 4,5 mm	8	71	1	16,95
202.05	Zapfen-Ø 5,5 mm	10	80	1	17,50
202.06	Zapfen-Ø 6,6 mm	11	80	1	19,90
202.08	Zapfen-Ø 9,0 mm	15	100	1	27,50
202.10	Zapfen-Ø 11,0 mm	18	100	1	33,50



**Flachsenker-Satz DIN 373 HSS**  
mit Zylinderschaft und festem Führungzapfen, rechtsschneidend, Gütegrad mittel für Durchgangsloch **in Kusto-Kassette**

Bestell-Nr.	Ausführung	VE	€
202.60	je 1 St. 6, 8, 10, 11, 15, 18 mm	1	122,00

SENKER



**Querloachsenker HSS-E/CBN-geschliffen**  
1-schneidig 90° mit zylindrischem Schaft **SB-verpackt**

Bestell-Nr.	Ausführung	Ø mm	L mm	VE	€
167.01	Kopf-Ø 10 mm, Schaft 6 mm	2-5	45	1	13,95
167.02	Kopf-Ø 14 mm, Schaft 8 mm	5-10	48	1	17,95
167.03	Kopf-Ø 21 mm, Schaft 10 mm	10-15	65	1	29,95
167.04	Kopf-Ø 28 mm, Schaft 12 mm	15-20	85	1	51,90



**Querloachsenker-Satz HSS-E/CBN-geschliffen**  
1-schneidig 90° mit zylindrischem Schaft **in Kusto-Kassette**

Bestell-Nr.	Ausführung	VE	€
2310.0	je 1 Stck. 2-5 / 5-10 / 10-15 / 15-20	1	119,00



**Kegelsenker HSS/CBN-geschliffen**  
DIN 335, 3-schneidig 90° mit zylindrischem Schaft, axial und radial hinterschleifen, Form C, Spitzenfabrikat **SB-verpackt**

Bestell-Nr.	Ausführung	Ø mm	L mm	VE	€
035.06	Schaft 5 mm	6,3	45	1	9,95
035.08	Schaft 6 mm	8,3	50	1	10,95
035.10	Schaft 6 mm	10,0	50	1	11,95
035.09	Schaft 6 mm	10,4	50	1	11,95
035.11	Schaft 8 mm	11,5	50	1	12,90
035.12	Schaft 8 mm	12,4	56	1	12,95
035.15	Schaft 10 mm	15,0	56	1	16,50
035.16	Schaft 10 mm	16,5	60	1	16,95
035.19	Schaft 10 mm	19,0	60	1	19,90
035.20	Schaft 10 mm	20,5	63	1	22,50
035.23	Schaft 10 mm	23,0	66	1	26,50
035.25	Schaft 10 mm	25,0	67	1	27,95
035.30	Schaft 12 mm	31,0	71	1	34,50



**Kegelsenker-Satz HSS/CBN-geschliffen**  
DIN 335, 3-schneidig 90° mit zylindrischem Schaft, axial und radial hinterschleifen, Form C, Spitzenfabrikat **in Kusto-Kassette**

Bestell-Nr.	Ausführung	VE	€
1021.5	je 1 St. 6,3-8,3-10,4-12,4-16,5-20,5 mm	1	95,50

## SENKER



### Kegelsenker HSS

DIN 335, 3-schneidig 90° mit zyl. Schaft, preisgünstige Ausführung/Werksnorm

SB-verpackt

Bestell-Nr.	Ausführung	Ø mm	L mm	VE	€
036.08	Schaft 6 mm	8	50	1	8,50
036.10	Schaft 6 mm	10	50	1	9,90
036.12	Schaft 8 mm	12	55	1	11,50
036.16	Schaft 10 mm	16	60	1	14,50
036.20	Schaft 10 mm	20	63	1	20,90
036.25	Schaft 10 mm	25	67	1	26,50



### Kegelsenker HSS-E Co5

DIN 335, 3-schneidig 90° mit zyl. Schaft, CBN-geschliffen für VA-Stähle

SB-verpackt

Bestell-Nr.	Ausführung	Ø mm	L mm	VE	€
038.63	Schaft 5,0 mm	6,3	45	1	13,95
038.83	Schaft 6,0 mm	8,3	50	1	16,50
038.10	Schaft 6,0 mm	10,4	50	1	17,95
038.12	Schaft 8,0 mm	12,4	56	1	21,90
038.16	Schaft 8,0 mm	16,5	60	1	21,90
038.20	Schaft 10,0 mm	20,5	63	1	29,95
038.25	Schaft 10,0 mm	25,0	67	1	39,50
038.30	Schaft 12,0 mm	31,0	71	1	53,90



### Kegelsenker-Bit HSS

DIN 335, 3-schneidig 90° axial und radial hinterschleifen, mit 1/4"-Bit-Schaft nach DIN 3126

Bestell-Nr.	Ausführung	Ø mm	L mm	VE	€
825.08	1/4"-Bit-Schaft	8,3	31	1	12,90
825.10		10,4	34	1	13,95
825.12		12,4	35	1	15,50
825.16		16,5	40	1	19,90
825.20		20,5	41	1	23,90



### Kegelsenker-Bit-Satz

DIN 335, 3-schneidig 90° axial und radial hinterschleifen, mit 1/4"-Bit-Schaft nach DIN 3126

in Kusto-Box

Bestell-Nr.	Ausführung	VE	€
825.07	je 1 St. 6,3-8,3-10,4-12,4-16,5-20,5 mm	1	86,50

## STUFENBOHRER



0-2534



0-2535



0-2537

### Profilfräser

für Metall, mit 6 mm-Schaft, aus Werkzeugstahl, feine Zahnung

SB-verpackt

Bestell-Nr.	Ausführung	Ø mm	L mm	VE	€
0-2534	Zylinder-Form	12	30	5	7,95
0-2535	Kegel-Form	7-17	35	5	7,95
0-2537	Rund-Form	12	35	5	7,95



### Lochfräser

zum Erweitern von Löchern 6-24 mm, in weichen Metallen, mit 8 mm-Schaft

SB-verpackt

Bestell-Nr.	Ausführung	VE	€
0-2523	CV-Stahl	6	22,20



### Frässtifte-Satz Hartmetall

je 1 Frässtift Ø 6 mm und Ø 12 mm in den Formen: Zylinder mit Stirnverzahnung (ZYA), Walzenrund (WRC), Spitzbogen (SPG), Rundbogen (RBF) und Kugel (KUD)

Bestell-Nr.	Ausführung	VE	€
116.00	mit Kreuzverzahnung	1	196,00



116.46



116.76



116.56



116.86



116.66

### Hartmetall Frässtifte

mit Kreuzverzahnung. Zum Entgraten, Kantenbrechen, Verputzen, zur Schweißnaht- und Flächenbearbeitung.

Bestell-Nr.	Ausführung	Ø mm	L mm	VE	€
116.46	Zylinder m. Stirnverzahnung	6,0	50	1	12,90
116.40		10,0	64	1	21,90
116.42		12,0	70	1	27,90
116.56	Walzenrund	6,0	50	1	12,90
116.50		10,0	64	1	21,90
116.52		12,0	70	1	27,90
116.66	Kugel	6,0	50	1	12,90
116.60		10,0	54	1	21,90
116.62		12,0	56	1	27,90
116.76	Rundbogen	6,0	60	1	12,90
116.70		10,0	64	1	21,90
116.72		12,0	70	1	27,90
116.86	Spitzbogen	6,0	50	1	12,90
116.80		10,0	64	1	21,90
116.82		12,0	70	1	27,90



## STUFENBOHRER



### Stufenbohrer HSS-CBN-geschliffen

zum gratfreien Bohren für Material bis 5 mm Stärke  
Schaft zyl. max. 10 mm, Spiralgenutet mit Kreuzanschliff

SB-verpackt

Bestell-Nr.	Ausführung	Gr	Ø mm	VE	€
342.00	9 Stufen um 1 mm steigend	0	4-12	1	34,50
342.01	9 Stufen um 2 mm steigend	1	4-20	1	46,50
342.02	14 Stufen um 2 mm steigend	2	4-30	1	73,50
342.03	12 Stufen Pg 7 - Pg 29 + 6-37 mm	9	6-37	1	106,00
342.04	11 Stufen für Kabelverschraubungen	17	6,5-40,5	1	107,00



### Stufenbohrer-Satz HSS-CBN-geschliffen

zum gratfreien Bohren für Material bis 5 mm Stärke  
Schaft zyl. max. 10 mm, Spiralgenutet mit Kreuzanschliff

in Kusto-Kassette

Bestell-Nr.	Ausführung	VE	€
1010.2	Gr 0/1/2 Bohr-Ø 4-30 mm	1	137,00



### Stufenbohrer HSS-E Co5

zum gratfreien Bohren für Material bis 5 mm Stärke  
Schaft zyl. max. 10 mm, Spiralgenutet mit Kreuzanschliff,  
ideal bei hochchromlegierten, rostfreien Stählen

SB-verpackt

Bestell-Nr.	Ausführung	Gr	Ø mm	VE	€
345.01	9 Stufen um 2 mm steigend	1	4-20	1	46,95
345.02	14 Stufen um 2 mm steigend	2	4-30	1	83,50



### Stufenbohrer ULTIMATECUT Flowstep® RUnaTEC

mit spezieller Stufenbohrspitze zum leichteren, kräfteschonenden und schnelleren Anbohren in verschiedenste Materialien. Dadurch universell einsetzbar. Deutlich längere Standzeit gegenüber anderen Stufenbohrern. Mit 3-Flächenschaft für optimale Kraftübertragung. Für Montagearbeiten in der Blechbearbeitung, bohren von Löchern in Schaltschränken und auch für Plexiglas oder Holzarbeiten geeignet.

Bestell-Nr.	Ausführung	Gr	Ø mm	VE	€
347.00	8 Stufen um 1 mm steigend	0	5-12	1	55,90
347.01	8 Stufen um 2 mm steigend	1	6-20	1	75,90
347.02	12 Stufen um 2 mm steigend	2	8-30	1	129,00

## BLECHSCHÄLBOHRER



### Blechsälbohrer HSS

zum gratfreien Bohren und Aufreiben, mit Kreuzanschliff  
Für Stahl, Guß, Bunt- und Leichtmetalle

SB-verpackt

Bestell-Nr.	Ausführung	Gr	Ø mm	VE	€
343.01	CBN-geschliffen	1	3-14	1	15,50
343.02		2	5-20	1	23,50
343.03		3	16-30,5	1	41,90
343.04		4	24-40	1	83,50
343.07		7	5-25,4	1	41,90
343.08		8	5-31	1	53,50



### Blechsälbohrer-Satz HSS

zum gratfreien Bohren und Aufreiben, mit Kreuzanschliff  
Für Stahl, Guß, Bunt- und Leichtmetalle

in Kusto-Kassette

Bestell-Nr.	Ausführung	VE	€
1009.0	je 1 St. Gr. 1, 2, 3 und Schneidspray	1	93,90



### Blechsälbohrer HSS-E Co5

zum gratfreien Bohren für Material bis 5 mm Stärke  
Schaft zyl. max. 10 mm, Spiralgenutet mit Kreuzanschliff,  
ideal bei hochchromlegierten, rostfreien Stählen

SB-verpackt

Bestell-Nr.	Ausführung	Gr	Ø mm	VE	€
346.01	cobaltlegiert	1	3-14	1	19,50
346.02		2	5-20	1	31,50



### Schneidpaste

mit hervorragender Trenn- und Kühlwirkung. Erhöht die Werkzeugstandzeit auch bei harten und spröden Werkstoffen. Hohe Wärmebeständigkeit sorgt auch bei hohen Temperaturen für eine gute Schmierung und Kühlung.

Bestell-Nr.	Ausführung	ml	VE	€
1010.3	Schneidpaste	20	1	8,95

**GEWINDESCHNEIDWERKZEUGE FÜR INDUSTRIE UND HANDWERK**

M = metrisches Gewinde  
 MF = metrisches Feingewinde  
 G = R = Rohr- oder Gasgewinde  
 Windeisen und Werkzeugknarren finden Sie auf Seite 389



M

**Präz.-Handgewindebohrer-Satz HSS-G DIN 352**  
 metrisches Gewinde, geschliffen und Flanken hinterschliffl  
 3-tlg. (Vor-, Mittel- und Nachschneider)

im Kusto-Kästchen

Bestell-Nr.	Ausführung	VE	€
602.02	M 2 x 0,4	1	19,90
602.25	M 2,5 x 0,45	1	19,90
602.03	M 3 x 0,5	1	9,95
602.04	M 4 x 0,7	1	9,95
602.05	M 5 x 0,8	1	11,50
602.06	M 6 x 1,0	1	11,50
602.07	M 7 x 1,0	1	18,50
602.08	M 8 x 1,25	1	16,50
602.10	M 10 x 1,5	1	20,50
602.12	M 12 x 1,75	1	27,50
602.14	M 14 x 2,0	1	29,95
602.16	M 16 x 2,0	1	38,90
602.18	M 18 x 2,5	1	53,50
602.20	M 20 x 2,5	1	59,90
602.24	M 24 x 3,0	1	94,90



V = Vorschneider, 6 - 8 Gang Anschnitt

M = Mittelschneider, 4 - 5 Gang Anschnitt

N = Nachschneider, 2 - 3 Gang Anschnitt

M

**Handgewindebohrer HSS-G/lose**  
 metrisches Gewinde

Bestell-Nr.	Ausführung	Ø mm	VE	€
6203.2	Mittelschneider	M 3	10	3,75
6203.3	Nachschneider	M 3	10	3,75
6204.1	Vorschneider	M 4	10	3,75
6204.2	Mittelschneider	M 4	10	3,75
6204.3	Nachschneider	M 4	10	3,75
6205.1	Vorschneider	M 5	10	4,20
6205.2	Mittelschneider	M 5	10	4,20
6205.3	Nachschneider	M 5	10	4,20
6206.1	Vorschneider	M 6	10	4,20
6206.2	Mittelschneider	M 6	10	4,20
6206.3	Nachschneider	M 6	10	4,20
6208.2	Mittelschneider	M 8	10	5,90
6208.3	Nachschneider	M 8	10	5,90
6210.3	Nachschneider	M 10	5	7,60
6212.3	Nachschneider	M 12	5	9,60
6216.3	Nachschneider	M 16	2	13,50



M

**Handgewindebohrer-Satz HSS-E DIN 352**  
 metrisches Gewinde, geschliffen und Flanken hinterschliffl  
 3-tlg. (Vor-, Mittel- und Nachschneider)

im Kusto-Kästchen

Bestell-Nr.	Ausführung	VE	€
576.03	M 3 x 0,5	1	19,60
576.04	M 4 x 0,7	1	19,90
576.05	M 5 x 0,8	1	20,90
576.06	M 6 x 1,0	1	20,90
576.08	M 8 x 1,25	1	27,95



G

**Präz.-Handgewindebohrer-Satz HSS-G DIN 353**  
 Rohrgewinde, geschliffen und hinterschliffl

im Kusto-Kästchen

Bestell-Nr.	Ausführung	VE	€
54.018	G 1/8" x 28	1	16,90
54.014	G 1/4" x 19	1	18,90
54.038	G 3/8" x 19	1	26,90
54.012	G 1/2" x 14	1	40,50
54.034	G 3/4" x 14	1	54,50
54.010	G 1" x 11	1	90,90



N = Nachschneider, 2 - 3 Gang Anschnitt

G

**Handgewindebohrer HSS-G/lose**  
 Rohrgewinde

Bestell-Nr.	Ausführung	VE	€
5414.2	Nachschneider, G 1/4"	1	9,60
5438.2	Nachschneider, G 3/8"	1	13,90
5412.2	Nachschneider, G 1/2"	1	20,50



MF

**Präz.-Handgewindebohrer-Satz HSS-G DIN 2181**  
 metrisches Feingewinde, geschliffen und Flanken hinterschliffl  
 2-tlg. (Vor- und Nachschneider)

im Kusto-Kästchen

Bestell-Nr.	Ausführung	VE	€
2.0675	M 6 x 0,75	1	17,90
2.0081	M 8 x 1,0	1	17,90
2.0101	M 10 x 1,0	1	17,90
2.1025	M 10 x 1,25	1	19,95
2.1212	M 12 x 1,25	1	25,90
2.1215	M 12 x 1,5	1	23,90
2.1412	M 14 x 1,25	1	29,90
2.1515	M 14 x 1,5	1	25,90
2.1615	M 16 x 1,5	1	31,50
2.1815	M 18 x 1,5	1	36,50



M

**Einschnitt-Gewindebohrer HSS-E DIN 352**  
(kurze Maschinengewindebohrer)  
geschliffenes Gewinde, Flanken hinterschliffen, mit Schälanschnitt

Bestell-Nr.	Ausführung	L mm	VE	€
604.03	M 3 x 0,5	40	10	6,30
604.04	M 4 x 0,7	45	10	6,30
604.05	M 5 x 0,8	48	10	7,10
604.06	M 6 x 1,0	50	10	7,10
604.08	M 8 x 1,25	56	10	9,40
604.10	M 10 x 1,5	70	10	12,60
604.12	M 12 x 1,75	75	10	16,70



M

**Präz.-Maschinengewindebohrer HSS-E DIN 371**  
Form B, geschliffenes Gewinde, Flanken hinterschliffen,  
verstärkter Schaft und Schälanschnitt

Bestell-Nr.	Ausführung	L mm	VE	€
375.02	M 2	45	10	16,90
375.25	M 2,5	45	10	16,90
375.03	M 3	56	10	9,30
375.04	M 4	63	10	9,40
375.05	M 5	70	10	10,70
375.06	M 6	80	10	10,90
375.08	M 8	90	10	13,95
375.10	M 10	100	10	18,50



M

**Präz.-Maschinengewindebohrer HSS-E DIN 371**  
Form B, geschliffenes Gewinde, Flanken hinterschliffen,  
spiralgenutet 35° rechts für Sackloch

Bestell-Nr.	Ausführung	L mm	VE	€
377.03	M 3	56	10	10,95
377.04	M 4	63	10	10,95
377.05	M 5	70	10	12,10
377.06	M 6	80	10	12,95
377.08	M 8	90	10	16,50
377.10	M 10	100	10	21,95



M

**Präz.-Maschinengewindebohrer HSS-E DIN 376**  
geschliffenes Gewinde, Flanken hinterschliffen,  
Überlaufschaft und Schälanschnitt

Bestell-Nr.	Ausführung	L mm	VE	€
265.03	M 3	56	10	9,90
265.04	M 4	63	10	9,90
265.05	M 5	70	10	10,70
265.06	M 6	80	10	10,90
265.08	M 8	90	10	13,90
265.10	M 10	100	10	17,95
265.12	M 12	110	10	21,90
265.14	M 14	110	5	26,50
265.16	M 16	110	5	29,50
265.18	M 18	125	2	54,50
265.20	M 20	140	2	85,50



MF

**Präz.-Maschinengewindebohrer HSS-E DIN 374**  
metrisches Feingewinde, geschliffenes Gewinde, Flanken hinterschliffen,  
Überlaufschaft und Schälanschnitt

Bestell-Nr.	Ausführung	VE	€
395.08	M 8 x 1,0	10	18,60
395.10	M 10 x 1,0	10	20,95
395.11	M 10 x 1,25	10	20,95
395.12	M 12 x 1,25	10	28,90
395.13	M 12 x 1,5	10	28,90



**FARBRING-MASCHINENGEWINDEBOHRER HSS-E**

Farbring-Maschinengewindebohrer sind Werkzeuge der Extraklasse, vergütet durch ein besonders aufwendiges und sorgfältiges Fertigungsverfahren. Windeisen und Werkzeugknarren finden Sie auf Seite 389



**Grünring-Maschinengewindebohrer HSS-E DIN 371**

**für universellen Einsatz**

Form B, geschliffenes Gewinde, Flanken hinterschliffen, verstärkter Schaft und Schälanschnitt

Bestell-Nr.	Ausführung	L mm	VE	€
215.03	M 3	56	10	13,50
215.04	M 4	63	10	13,50
215.05	M 5	70	10	14,90
215.06	M 6	80	10	14,90
215.08	M 8	90	10	16,95
215.10	M 10	100	10	26,50



**Grünring-Maschinengewindebohrer HSS-E DIN 376**

**für universellen Einsatz**

Form B, geschliffenes Gewinde, Flanken hinterschliffen, Überlaufschaft und Schälanschnitt

Bestell-Nr.	Ausführung	L mm	VE	€
315.12	M 12	110	10	33,90
315.16	M 16	110	10	37,60



**Grünring-Maschinengewindebohrer HSS-E DIN 371**

**für universellen Einsatz**

Form B, geschliffenes Gewinde, Flanken hinterschliffen, verstärkter Schaft, spiralgenutet 35° rechts für Sackloch

Bestell-Nr.	Ausführung	L mm	VE	€
267.03	M 3	56	10	16,40
267.04	M 4	63	10	16,40
267.05	M 5	70	10	17,50
267.06	M 6	80	10	17,50
267.08	M 8	90	10	19,95
267.10	M10	100	10	29,90



**Grünring-Maschinengewindebohrer HSS-E DIN 376**

**für universellen Einsatz**

Form B, geschliffenes Gewinde, Flanken hinterschliffen, Überlaufschaft, spiralgenutet 35° rechts für Sackloch

Bestell-Nr.	Ausführung	L mm	VE	€
367.12	M 12	110	10	36,90
367.16	M 16	110	10	49,50



**Blauring-Maschinengewindebohrer HSS-E DIN 371**

**für verschleißfeste Stähle**

Form B, geschliffenes Gewinde, Flanken hinterschliffen, verstärkter Schaft und Schälanschnitt

Bestell-Nr.	Ausführung	L mm	VE	€
354.03	M 3	56	10	13,50
354.04	M 4	63	10	13,50
354.05	M 5	70	10	14,90
354.06	M 6	80	10	14,90
354.08	M 8	90	10	17,50



**Weissring-Maschinengewindebohrer HSS-E DIN 371**

**für VA-Stähle**

Form B, geschliffenes Gewinde, Flanken hinterschliffen, verstärkter Schaft und Schälanschnitt

Bestell-Nr.	Ausführung	L mm	VE	€
352.04	M 4	63	10	14,90
352.05	M 5	70	10	15,95
352.06	M 6	80	10	15,95
352.08	M 8	90	10	18,95
352.10	M 10	100	10	26,50



## GEWINDESCHNEIDWERKZEUGE FÜR INDUSTRIE UND HANDWERK

- DIN 223
- Schneideisenhalter finden Sie auf Seite 389



M

### Präz.-Schneideisen HSS DIN 223

Bestell-Nr.	Ausführung	Ø mm	H mm	VE	€
274.02	M 2 x 0,4	16	5	1	14,95
274.25	M 2,5 x 0,45	16	5	1	29,95
274.03	M 3 x 0,5	20	5	1	7,50
274.04	M 4 x 0,7	20	5	1	7,50
274.05	M 5 x 0,8	20	7	1	7,90
274.06	M 6 x 1,0	20	7	1	7,90
274.07	M 7 x 1,0	25	9	1	11,95
274.08	M 8 x 1,25	25	9	1	7,95
274.10	M 10 x 1,5	30	11	1	12,50
274.12	M 12 x 1,75	38	14	1	19,60
274.14	M 14 x 2,0	38	14	1	19,70
274.16	M 16 x 2,0	45	18	1	29,95
274.18	M 18 x 2,5	45	18	1	29,95
274.20	M 20 x 2,5	45	18	1	29,95



M

### Präz.-Schneideisen HSS-E DIN 223 mit Schälanschnitt auch für VA-Stähle geeignet

Bestell-Nr.	Ausführung	Ø mm	H mm	VE	€
605.03	M 3 x 0,5	20	5	1	13,90
605.04	M 4 x 0,7	20	5	1	13,90
605.05	M 5 x 0,8	20	7	1	14,50
605.06	M 6 x 1,0	20	7	1	14,50
605.08	M 8 x 1,25	25	9	1	20,50
605.10	M 10 x 1,5	30	11	1	28,60
605.12	M 12 x 1,75	38	14	1	44,90



MF

### Präz.-Schneideisen HSS DIN 223 metrisches Feingewinde

Bestell-Nr.	Ausführung	Ø mm	H mm	VE	€
5.0081	M 8 x 1,0	25	9	1	14,95
5.0101	M 10 x 1,0	30	11	1	17,50
5.1012	M 10 x 1,25	30	11	1	17,50
5.0121	M 12 x 1,0	38	10	1	21,95
5.1212	M 12 x 1,25	38	10	1	21,95
5.1215	M 12 x 1,5	38	10	1	21,50
5.1415	M 14 x 1,5	38	10	1	24,50
5.1615	M 16 x 1,5	45	14	1	30,90
5.2015	M 20 x 1,5	45	14	1	30,90
5.2215	M 22 x 1,5	55	16	1	59,50



G

### Präz.-Schneideisen DIN 223 HSS Rohrgewinde

Bestell-Nr.	Ausführung	Ø mm	H mm	VE	€
55.014	G 1/4" x 19	38	10	1	23,90
55.038	G 3/8" x 19	45	14	1	30,90
55.012	G 1/2" x 14	45	14	1	30,95
55.034	G 3/4" x 14	55	16	1	56,90



### Gewinde-Schneidmutter-Satz

zum Gewindeschneiden, mit Maul-/Ringschlüssel oder Umschaltknarre.  
Speziell für Situationen ohne Platz für Schneideisenhalter.

Bestell-Nr.	Ausführung	VE	€
4952.0	M 3-4-5-6-8-10-12	1	123,00





**GEWINDESCHNEIDWERKZEUGE SB-VERPACKT**

- Schneideisenhalter, Windeisen und Werkzeugknarren finden Sie auf Seite 389



**Präz.-Handgewindebohrer-Satz HSS DIN 352**

geschliffenes Gewinde  
3-tlg. (Vor-, Mittel- und Nachschneider)

auf SB-Karte

Bestell-Nr.	Ausführung	VE	€
614.03	M 3 x 0,5	1	9,90
614.04	M 4 x 0,7	1	9,90
614.05	M 5 x 0,8	1	9,95
614.06	M 6 x 1,0	1	10,50
614.08	M 8 x 1,25	1	12,50
614.10	M 10 x 1,5	1	14,90
614.12	M 12 x 1,75	1	18,95



**Einschnitt-Gewindebohrer HSS DIN 352**

Form B, (kurze Maschinengewindebohrer), geschliffenes Gewinde

auf SB-Karte

Bestell-Nr.	Ausführung	L mm	VE	€
615.03	M 3 x 0,5	40	10	6,90
615.04	M 4 x 0,7	45	10	6,90
615.05	M 5 x 0,8	48	10	6,90
615.06	M 6 x 1,0	50	10	7,10
615.08	M 8 x 1,25	56	10	7,40
615.10	M 10 x 1,5	70	10	7,70
615.12	M 12 x 1,75	75	10	10,70



**Maschinen-Gewindebohrer HSS DIN 371**

mit Schälanschnitt, geschliffenes Gewinde

auf SB-Karte

Bestell-Nr.	Ausführung	L mm	VE	€
617.04	M 4 x 0,7	63	10	13,90
617.05	M 5 x 0,8	70	10	14,90
617.06	M 6 x 1,0	80	10	14,90
617.08	M 8 x 1,25	90	10	15,20



**Gew.-Schneideisen HSS**

für Kombi-Sätze, mit gleichem Außendurchmesser 25x9 mm

auf SB-Karte

Bestell-Nr.	Ausführung	Ø mm	H mm	VE	€
611.03	M 3 x 0,5	25	9	1	7,20
611.04	M 4 x 0,7	25	9	1	7,20
611.05	M 5 x 0,8	25	9	1	7,20
611.06	M 6 x 1,0	25	9	1	7,20
611.08	M 8 x 1,25	25	9	1	7,20
611.10	M 10 x 1,5	25	9	1	7,20
611.12	M 12 x 1,75	25	9	1	7,20



**Gewindebohrer-Bit HSS-G**

mit 1/4" Sechskant-Aufnahme, zum Einsatz in Akku-Bohrmaschinen und von Hand, (Einschnitt-Gewindebohrer), geschliffenes Gewinde

Bestell-Nr.	Ausführung	L mm	VE	€
670.04	M 4 x 0,7	35	10	5,50
670.05	M 5 x 0,8	36	10	6,95
670.06	M 6 x 1,0	39	10	6,95



**Einschnitt-Gewindebohrer-Bit-Satz HSS-G**

mit 1/4" Sechskant-Aufnahme

in Kusto-Box

Bestell-Nr.	Ausführung	VE	€
670.07	6-tlg., M 3-4-5-6-8-10	1	43,50



**Kombi-Gewindebohrer-Bit HSS-G**

mit 1/4" Sechskant-Aufnahme, zum Bohren, Gewindeschneiden und Entgraten in einem Arbeitsgang

Bestell-Nr.	Ausführung	L mm	VE	€
860.03	M 3 x 0,5	36	10	9,60
860.04	M 4 x 0,7	39	10	9,60
860.05	M 5 x 0,8	41	10	9,60
860.06	M 6 x 1,0	44	10	9,60
860.08	M 8 x 1,25	50	10	13,50



**Kombi-Gewindebohrer-Bit-Satz HSS-G**

mit 1/4" Sechskant-Aufnahme, zum Bohren, Gewindeschneiden und Entgraten in einem Arbeitsgang

in Kusto-Box

Bestell-Nr.	Ausführung	VE	€
860.00	M 3-4-5-6-8-10 + Bit-Halter	1	74,50



**Kernloch-Spiralbohrer-Bit HSS-G**

mit 1/4" Sechskant-Aufnahme

Bestell-Nr.	Ausführung	Ø mm	L mm	VE	€
671.25	Spirallänge 14 mm	2,5	36	10	5,20
671.33	Spirallänge 18 mm	3,3	40	10	5,20
671.42	Spirallänge 20 mm	4,2	45	10	5,20
671.50	Spirallänge 26 mm	5,0	50	10	5,20



**Handgewindebohrer-Satz HSS-G DIN 352**

M 3-4-5-6-8-10-12, inklusive Windeisen

in Kusto-Kassette

Bestell-Nr.	Ausführung	Gr	VE	€
362.03	HGB, Sätze 3-tlg.	M 3-12	1	117,00



**Maschinengewindebohrer-Satz HSS-E DIN 371**

M 3-4-5-6-8-10-12

in Kusto-Kassette

Bestell-Nr.	Ausführung	Gr	VE	€
362.05	mit Schälanschnitt	M 3-12	1	103,00



**Maschinengewindebohrer-Satz HSS-E DIN 371**

M 3-4-5-6-8-10-12, mit Kernlochspiralbohrer 2,5-3-3,4-2,5-0-6,8-8,5-10,2

in Kusto-Kassette

Bestell-Nr.	Ausführung	Gr	VE	€
362.35	mit Schälanschnitt	M 3-12	1	99,50



**Gewindebohrer-Satz HexTap DS**

Vor- und Fertigschneider in einem Werkzeug. Mit Innen- und Außensechskant zum Gewindeschneiden mit Stiftschlüssel, Umschaltknarre oder Maulschlüssel. Speziell für die Anwendung an schwer zugänglichen Stellen.

Bestell-Nr.	Ausführung	VE	€
486.01	M3-4-5-6-8-10-12-14-16-18-20	1	275,00



**Gewindeschneidzeug-Satz HSS-G in DIN-Größen**  
 je 1 HGB-Satz M 3-12, je 1 Schneideisen M 3-12, 2 Windeisen, 5 Schneideisen-Halter,  
 Gewinde-Schablone, Schraubendreher  
**im Stahlblechkasten**

Bestell-Nr.	Ausführung	VE	€
312.37	37-tlg.	1	239,00



**Gewindeschneidzeug-Satz HSS-G**  
 je 1 HGB-Satz M 3-M 12, je 1 Schneideisen M 3-12, Windeisen, Schneideisen-Halter  
 25 x 9, Werkzeug-Knarre, Gewinde-Schablone  
**im Stahlblechkasten**

Bestell-Nr.	Ausführung	VE	€
716.02	33-tlg.	1	169,00



**Gewindeschneidzeug-Satz HSS-G in DIN-Größen**  
 je 1 HGB-Satz M 3-12, je 1 Schneideisen M 3-12, 2 Windeisen, 5 Schneideisen-Halter,  
 Gewinde-Schablone, Schraubendreher, 7 Kernloch-Spiralbohrer,  
 1 Werkzeugknarre  
**im Stahlblechkasten**

Bestell-Nr.	Ausführung	VE	€
312.45	45-tlg.	1	366,00



**Gewindeschneidzeug-Satz**  
 je 1 EGB M 3-4-5-6-8-10-12, je 1 SE M 3-4-5-6-8-10-12,  
 1 Windeisen verstellbar Gr. 1 1/2, 1 Schneideisenhalter 25 x 9  
**im Kusto-Kasten**

Bestell-Nr.	Ausführung	VE	€
716.01	16-tlg.	1	47,90



**Gewindeschneidzeug-Satz HSS-G in DIN-Größen**  
 je 1 HGB-Satz M 3-20, je 1 Schneideisen M 3-20, 2 Windeisen, 6 Schneideisen-Halter,  
 Gewinde-Schablone, Schraubendreher, 2 Werkzeugknarren  
**im Stahlblechkasten**

Bestell-Nr.	Ausführung	VE	€
320.31	54-tlg.	1	538,00



**Schneidkluppen-Satz 9-tlg.**  
 für Rohr-Außengewinde, 6 Schneidkluppen WS, G 1/4-3/8-1/2-3/4-1-1 1/4",  
 1 Ratschenhalter, 1 Griff, 1 Verlängerung  
**im Kusto-Tragekoffer**

Bestell-Nr.	Ausführung	VE	€
430.09	komplett 1/4" - 1 1/4"	1	89,90
430.10	Ersatz-Ratschenhalter	1	26,50
430.14	Ersatz-Schneidkluppe G 1/4"	1	15,90
430.38	Ersatz-Schneidkluppe G 3/8"	1	15,90
430.12	Ersatz-Schneidkluppe G 1/2"	1	16,50
430.34	Ersatz-Schneidkluppe G 3/4"	1	16,50
430.25	Ersatz-Schneidkluppe G 1"	1	18,50
430.31	Ersatz-Schneidkluppe G 1 1/4"	1	19,50



**Windeisen** DIN 1814  
verstellbar, gehärtete Backen

Bestell-Nr.	Ausführung	Gr	L mm	VE	€
620.00	Zinkdruckguß M 1-8	0	130	5	7,50
620.01	Zinkdruckguß M 1-10	1	190	5	8,50
620.15	Zinkdruckguß M 1-12	1 1/2	215	5	8,60
620.02	Zinkdruckguß M 4-12	2	280	5	13,95
620.03	Zinkdruckguß M 5-20	3	380	5	27,90
620.04	Zinkdruckguß M 11-27	4	500	1	47,90
620.05	Zinkdruckguß M 13-32	5	700	1	67,50
618.01	Stahl M 1-10	1	190	5	15,90
618.02	Stahl M 4-12	2	280	5	27,50
618.03	Stahl M 5-20	3	380	1	51,90



**Schneideisenhalter** DIN 225  
Körper aus Zinkdruckguß

Bestell-Nr.	Ausführung	Ø mm	H mm	L mm	VE	€
6.0165	M 1-2,6	16	5	175	5	5,90
6.0205	M 3-4	20	5	200	5	6,30
6.0207	M 4,5-6	20	7	200	5	6,30
6.0259	M 7-9	25	9	220	5	8,90
6.3011	M 10-11	30	11	270	5	12,90
6.3814	M 12-14	38	14	325	5	17,90
6.4514	MF 16-20	45	14	450	5	22,90
6.4518	M 16-20	45	18	450	5	22,50
6.5522	M 22-24	55	22	510	1	29,90
6.6525	M 27-36	65	25	620	1	46,50



**Verlängerung** DIN 377  
für Gewindebohrer, Vierkante gehärtet und geschliffen

Bestell-Nr.	Ausführung	L mm	VE	€
45.034	M 4-4,5, 4-kt. 3,4 mm	95	5	5,95
45.049	M 5-8, 4-kt. 4,9 mm	110	5	7,50
45.055	M 9-10, 4-kt. 5,5 mm	115	5	7,60
45.062	M 11, 4-kt. 6,2 mm	120	5	8,30
45.070	M 12, 4-kt. 7,0 mm	125	5	8,95
45.090	M 14-16, 4-kt. 9,0 mm	135	5	12,70



EXACT

**Windeisen** DIN 1814  
verstellbar, Körper aus Zinkdruckguß, gehärtete Backen

auf SB-Karte

Bestell-Nr.	Ausführung	Gr	L mm	VE	€
619.01	M 1-10	1	190	5	7,40
619.15	M 1-12	1 1/2	215	5	7,70



EXACT

**Schneideisenhalter** DIN 225  
Körper aus Zinkdruckguß

auf SB-Karte

Bestell-Nr.	Ausführung	Ø mm	H mm	L mm	VE	€
5.0259	M 7-9	25	9	220	5	6,20



EXACT

**Werkzeugknarre kurzes Modell**  
für Rechts- und Linksgang, Stahl verchromt

SB-verpackt

Bestell-Nr.	Ausführung	Gr	L mm	VE	€
594.01	M 3-10	1	85	1	12,95
595.01	M 5-12	2	100	1	16,95



**Werkzeugknarre kurzes Modell**  
für Rechts- und Linksgang, Stahl verchromt

in Schachtelpackung

Bestell-Nr.	Ausführung	Gr	L mm	VE	€
594.03	M 3-10	1	85	1	24,50
595.03	M 5-12	2	100	1	17,90



**Werkzeugknarre langes Modell**  
für Rechts- und Linkslauf, Stahl verchromt

Bestell-Nr.	Ausführung	Gr	L mm	VA	VE	€
594.02	M 3-8	1	250	Pac	1	23,90
595.02	M 5-12	2	320	Pac	1	28,90

## SCHRAUBEN-AUSDREHER



### Schrauben-Ausdreher

zum Lösen festsitzender Schrauben, CV-Stahl

Bestell-Nr.	Ausführung	Gr	VE	€
3500.1	M 3-6	1	10	2,10
3500.2	M 6-8	2	10	2,20
3500.3	M 8-11	3	10	2,50
3500.4	M 11-14	4	10	2,60
3500.5	M 14-18	5	5	3,40



### Schrauben-Ausdreher-Satz

zum Lösen festsitzender Schrauben, CV-Stahl

im Kusto-Kästchen

Bestell-Nr.	Ausführung	Gr	VE	€
351.00	5-tlg., M 3-18	1-5	1	9,95
352.00	6-tlg., M 3-24	1-6	1	12,70



### TX-Schrauben-Ausdreher-Satz

zum Lösen von defekten TX-Schrauben oder -Bolzen

SB-verpackt

Bestell-Nr.	Ausführung	VE	€
3700.0	7-teilig T10/15/20/25/27/30/40	1	12,50

## GEWINDE-REPARATUR



### Gewinde-Reparatur-Satz

STI-Einschnittgewindebohrer HSS-G, Kernlochbohrer, Handeinbau-Werkzeug, Gewindeeinsätze

in Kusto-Kassette

Bestell-Nr.	Ausführung	VE	€
04.005	M 3 x 0,5, 20 St Gewindeeinsätze	1	29,95
04.007	M 4 x 0,7, 20 St Gewindeeinsätze	1	29,95
04.009	M 5 x 0,8, 20 St Gewindeeinsätze	1	31,50
04.010	M 6 x 1,0, 20 St Gewindeeinsätze	1	33,90
04.012	M 8 x 1,25, 20 St Gewindeeinsätze	1	43,50
04.016	M 10 x 1,5, 15 St Gewindeeinsätze	1	45,90



### Gewinde-Reparatur-Sortiment

M 5 x 0,8, M 6 x 1,0, M 8 x 1,25, M 10 x 1,5, M 12 x 1,75  
Gewindeeinsätze je 25 St M 5 - M 10, 10 St M 12

in Kusto-Kassette

Bestell-Nr.	Inhalt	VE	€
04.081	M 5-12	1	219,00

Für weitere Abmessungen und Einzelteile bitte Spezialkatalog anfordern.



### Gewinde-Einsatz Standard

Standardlänge = 1,5 D, frei durchlaufend, aus rostfreiem Stahl

Bestell-Nr.	Ausführung	L mm	St/Pac	BE	VE	€
07.308	M 5 x 0,8	7,5	100	Pac	1	19,90
07.309	M 6 x 1,0	9,0	100	Pac	1	21,50
07.311	M 8 x 1,25	12,0	100	Pac	1	27,90
07.315	M 10 x 1,5	15,0	100	Pac	1	39,50



## BOHRFUTTER



### Zahnkranz-Bohrfutter

Metallhülse, durchgebohrt für Rechts- Linkslauf, mit Schlüssel S2 **SB-verpackt**

Bestell-Nr.	Ausführung	VE	€
764.13	Aufnahme 1/2"x20 G, Spannbereich 1,5-13 mm	1	14,50



### Schlüsselloses Bohrfutter

Kustohülse, durchgebohrt für Rechts- Linkslauf **SB-verpackt**

Bestell-Nr.	Ausführung	VE	€
765.13	Aufnahme 1/2"x20 G, Spannbereich 1,5-13 mm	1	18,50



### Präz.-Zahnkranzbohrfutter

Metallhülse, mit Schlüssel S2, für Rechts- und Linkslauf, schlagbohrfest **SB-verpackt**

Bestell-Nr.	Ausführung	VE	€
760.13	Aufnahme 1/2"x20 G, Spannbereich 2,0-13 mm	1	34,50
760.03	Aufnahme B 16, Spannbereich 1,0-13 mm	1	34,90
760.04	Aufnahme B 16, Spannbereich 1,0-16 mm	1	46,90

## BOHRFUTTER



### Präz.-Schnellspannbohrfutter

Metallhülse, selbstspannend **SB-verpackt**

Bestell-Nr.	Ausführung	VE	€
761.03	Aufnahme B 16, Spannbereich 1,0-13 mm	1	69,95
761.04	Aufnahme B 16, Spannbereich 1,0-16 mm	1	84,50
761.05	Aufnahme B 18, Spannbereich 1,0-18 mm	1	84,50



### Schlüssellose Präz.-Bohrfutter

Kustohülse, leichte Handhabung, geringes Gewicht, für Rechts- und Linkslauf **SB-verpackt**

Bestell-Nr.	Ausführung	VE	€
862.05	Aufnahme 3/8"x24 G, Spannbereich 0,5-10 mm	1	17,90
862.15	Aufnahme 1/2"x20 G, Spannbereich 2,0-13 mm	1	19,90



### Schlüsselloses Präz.-Bohrfutter

Kustohülse, mit Spannkraftsicherung, für Rechts- und Linkslauf **SB-verpackt**

Bestell-Nr.	Ausführung	VE	€
862.16	Aufnahme 1/2"x20 G, Spannbereich 2,0-13 mm	1	29,90



### Schlüsselloses Präz.-Bohrfutter

Metallhülse, mit Spannkraftsicherung, für Rechts- und Linkslauf **SB-verpackt**

Bestell-Nr.	Ausführung	VE	€
862.22	Aufnahme 1/2"x20 G, Spannbereich 1,5-13 mm	1	47,90



### Bohrfutter mit 6-kt.-Bitschaft

**SB-verpackt**

Bestell-Nr.	Ausführung	VE	€
10.165	Aufnahme 6-kt. E6.3, Spannbereich 1,0-6,5 mm	1	14,30

## BOHRFUTTER-ZUBEHÖR



### Bohrfutter-Schlüssel mit Zahnkranz

Bestell-Nr.	Ausführung	Gr	VA	VE	€
763.02	für Bohrfutter 8-10-13 mm	S 2	lose	5	2,70
763.03	für Bohrfutter 16 mm	S 3	lose	5	5,20
763.04	für Bohrfutter 8-10-13 mm	S 2	SB	1	4,20
763.08	für B+D/10+13 mm	S 8	SB	1	5,50
763.09	für Akku-Schrauber	S 14	SB	1	5,50



### Kegeldorn DIN 238 für Bohrfutter ganz gehärtet

Bestell-Nr.	Ausführung	VE	€
63.116	Maschinen-MK 1, Bohrfutter B 16	1	8,90
63.212	Maschinen-MK 2, Bohrfutter B 12	1	8,90
63.216	Maschinen-MK 2, Bohrfutter B 16	1	8,90
63.218	Maschinen-MK 2, Bohrfutter B 18	1	8,90
63.316	Maschinen-MK 3, Bohrfutter B 16	1	12,30
63.318	Maschinen-MK 3, Bohrfutter B 18	1	12,30



### Reduzierhülse DIN 2185 Mitnehmerlappen gehärtet

Bestell-Nr.	Ausführung	VE	€
764.21	Außen-MK 2 - Innen-MK 1	1	10,90
764.32	Außen-MK 3 - Innen-MK 2	1	13,30
764.31	Außen-MK 3 - Innen-MK 1	1	12,70
764.43	Außen-MK 4 - Innen-MK 3	1	16,60
764.42	Außen-MK 4 - Innen-MK 2	1	15,90
764.54	Außen-MK 5 - Innen-MK 4	1	26,50
764.23	Außen-MK 2 - Innen-MK 3	1	36,50



### Austreiber DIN 317

Bestell-Nr.	Ausführung	L mm	VE	€
282.14	für Kegelschäfte MK 1+2	110	10	9,10
282.19	für Kegelschäfte MK 3	190	5	11,90

## BOHRFUTTER-ZUBEHÖR



### Bohrer-Adapter „Kombifix“ DBGM

Reduziereinsatz konisch auf zylindrisch, hochvergüteter Stahl, Innenkonus präzise geschliffen, mit abgesetztem Sechskant-Schaft. Damit können Bohrer mit konischem Schaft auf normalen Handbohrmaschinen eingesetzt werden in **SB-Tasche**

Bestell-Nr.	Ausführung	VE	€
1489.2	Innenkonus MK 2, Schaft 13 mm	1	39,90



### Bohrfutter-Schaft

Adapter mit 4-Nut-SDS-Aufnahme

SB-verpackt

Bestell-Nr.	Ausführung	L mm	VE	€
1489.3	SDS-plus, 1/2"x20 G	62	1	9,95



### Bohrfutteradapter SDS max

für Bohrhammer mit SDS max Aufnahme. Durch den Adapter wird die Aufnahme von SDS-Plus Bohrern in einer SDS-max-Maschine ermöglicht.

SB-verpackt

Bestell-Nr.	Ausführung	L mm	VE	€
1489.4	SDS max auf SDS plus	224	1	41,90

## BOHRMASCHINEN



### Brustbohrmaschine

2-Gang, mit geschlossenem Stahlgehäuse

Bestell-Nr.	Ausführung	L mm	gr	VE	€
150.00	Spannbereich 0-13 mm	330	1000	1	50,90



### Ersatz-Bohrfutter

Bestell-Nr.	Ausführung	VE	€
150.01	Aufnahme M 13	1	9,80



508.02  
508.01



608.02

### Hand-Drillbohrer

mit Kusto-Magazinheft

SB-verpackt

Bestell-Nr.	Ausführung	VE	€
508.02	mit 1 Ritzel, Spannbereich 0-6 mm	1	17,55
508.01	mit 1 Ritzel, Spannbereich 0-8 mm	1	23,05
608.02	mit 2 Ritzel, Spannbereich 0-8 mm	1	30,30



### Ersatz-Bohrfutter

für alle Größen passend

Bestell-Nr.	Ausführung	VE	€
708.00	mit Innengewinde M 9	1	7,30

## SCHEIBENSCHNEIDER / KREISSCHNEIDER



### Scheibenschneider

Stahl mit Holzgriff mit 2 gleichen Messern, zum Schneiden von Unterlagscheiben und Dichtungen aus Leder, Gummi, Kork, Karton und ähnlichen Materialien.

SB-verpackt

Bestell-Nr.	Ausführung	VE	€
736.30	verstellbar von 30-300 mm	1	98,90
736.33	Ers.-Messer, Preis pro Stück	1	20,50



### Kreisschneider für Bohrmaschinen

Stahlkörper mit HSS-Messern, mit 6-kt-Schaft 9 x 30 mm, HSS-Messern, Skala, Zentrierbohrer. Für Holz, Rigips, Plastik, Gummi, Alu-Bleche usw., nicht für Stahl

SB-verpackt

Bestell-Nr.	Ausführung	VE	€
737.20	inkl. Schlüssel, verstellbar von 40-120 mm	1	72,90
737.21	Ers.-Messer, Preis pro Stück	1	26,90



### Kreisschneider

für Gipskarton-Platten mit Skalenschiene und Messer

auf SB-Karte

Bestell-Nr.	Ausführung	Ø mm	VE	€
730.00	mit Handrad, Fingerknauf	40-210	6	36,90
730.01	Ersatz-Messer SB-Pack 10 Stk.		1	10,50



### Kreisschneider

für Gipskarton-Platten mit Skalenschiene und Messer

auf SB-Karte

Bestell-Nr.	Ausführung	Ø mm	VE	€
730.40	mit Handknauf und HM-Rädchen	40-400	1	20,90

## LOCHSÄGEN



### Universal-Lochsäge (Steckdosenschneider)

mit Sägeblättern aus Wolframstahl und Spezialzentrierbohrer, für Holz- und Gipsplatten

auf SB-Karte

Bestell-Nr.	Gr	Ø mm	H mm	VE	€
836.00	0	25-32-38-45-50-58-63	22	6	10,90
836.01	1	60-68-74	32	6	15,90
836.02	2	60-68-74-81-95	32	6	25,90



### Lochsäge 68 mm

Profi-Ausführung mit festem Blatt, speziell für Steckdosen, Gipskarton, Holz usw.

SB-verpackt

Bestell-Nr.	Ausführung	Ø mm	H mm	VE	€
836.04	Kompakt	68	40	6	21,90
836.68	Ersatz-Sägeblatt	68	40	1	10,00 AV
836.06	Ersatz-Spanndorn mit Z-Bohrer			1	15,05 AV



### Hartmetall-Kreisschneider

mit 2 HM-Messern, 8 mm CV-Zentrierbohrer und transparentem Schutzkorb, 6-kt.-Schaft, Schnitttiefen 28 mm einseitig und 56 mm beidseitig. Einsetzbar für Holzplatten, Sperrholz, Furnierplatten, Gips, Gipskarton, Ytong, Kunststoffe, Plexiglas, etc.

verpackt im Buntkarton

Bestell-Nr.	Ausführung	VE	€
72.010	stufenlos verstellbar von 35-105 mm	12	85,30

## LOCHSÄGEN

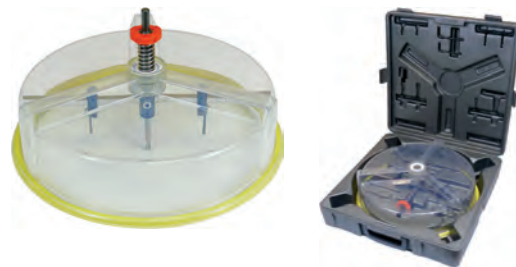

### Hartmetall-Kreisschneider

inkl. Hartmetall- und Stahlmessersatz, millimetergenaues Einstellen des Lochdurchmessers, max. Schnitttiefe: 30 mm einseitig / 60 mm beidseitig Kugelgelagerter Antriebsbolzen. Einsetzbar für Holzplatten, Sperrholz, Furnierplatten, Gips, Gipskarton, Putzmörtel, Ytong, Kunststoffe, Plexiglas etc. Staubgeschütztes Arbeiten im Decken-, Wand- u. Bodenbereich. Durchsichtige Schutzhaube sammelt Partikel in den Staubkörben.

im praktischen Transportkoffer

Bestell-Nr.	Ausführung	VE	€
72.105	verstellbar von 40-125 mm	1	139,00
72.205	verstellbar von 40-205 mm	1	156,00
72.305	verstellbar von 48-305 mm	1	192,00



### Ersatzmesser

Bestell-Nr.	Ausführung	VE	€
72.120	HM (2 St. Pack)	1	45,90
72.121	HSS (2 St. Pack)	1	32,90

## HSS-LOCHSÄGEN



### Lochsäge HSS-Bi-Metall

mit Vario-Zahnung, Positiv-Zahnung für VA, für schnelle, präzise Löcher in allen sägbaren Materialien wie Stahl, Guß, Kupfer, Bronze, Alu, Messing, Holz, Kunststoffe, Gipskarton, Porenbeton, Edelstahl usw.

Preise für Lochsägen ohne Schaft und Bohrer

SB-verpackt

Bestell-Nr.	Ausführung	Ø mm	VE	€
06.019	Schnitt-Tiefe 40 mm max.	19	1	6,95
06.020		20	1	7,30
06.022		22	1	7,20
06.025		25	1	7,80
06.027		27	1	7,95
06.029		29	1	8,05
06.030		30	1	8,50
06.032		32	1	8,90
06.035		35	1	9,40
06.038		38	1	10,30
06.040		40	1	10,40
06.041		41	1	10,90
06.043		43	1	10,90
06.044		44	1	11,20
06.045		45	1	11,30
06.050		50	1	11,75
06.051		51	1	11,95
06.054		54	1	12,20
06.055		55	1	12,30
06.057		57	1	12,40
06.059		59	1	12,90
06.060		60	1	13,40
06.064		64	1	13,50
06.068		68	1	14,70
06.073		73	1	15,10
06.076		76	1	16,70
06.079		79	1	17,95
06.083		83	1	18,60
06.089		89	1	19,60
06.092		92	1	21,30
06.095		95	1	21,90
06.102		102	1	22,90
06.105		105	1	24,15
06.111		111	1	24,90
06.114		114	1	25,30
06.121		121	1	26,95
06.127		127	1	28,50
06.140		140	1	33,50
06.152		152	1	37,50



### Aufnahmeschaft mit Zentrierbohrer

SB-verpackt

Bestell-Nr.	Ausführung	Ø mm	VE	€
06.201	6-kt. 11 mm	14-30	1	8,50
06.202	6-kt. 11 mm	32-152	1	11,95
06.203	6-kt. 9,5 mm für Akku-Bohrmasch.	14-30	1	8,50
06.204	6-kt. 9,5 mm	32-152	1	14,90
06.205	SDS	32-152	1	16,60
06.207	Zentrierbohrer 6,35 x 70 mm		1	3,90

## HSS-LOCHSÄGEN-SÄTZE



### Lochsägensatz HSS-Bi-Metall

6 Lochsägen Ø 19-22-29-38-44-57 mm,  
2 Aufnahmehalter mit Zentrierbohrer

im Kunststoffkasten

Bestell-Nr.	Ausführung	VE	€
106.31	für Sanitär und Heizungsbau	1	66,90



### Lochsägensatz HSS-Bi-Metall

6 Lochsägen Ø 20-25-32-35-50-68 mm,  
2 Aufnahmehalter und Zentrierbohrer

im Kunststoffkasten

Bestell-Nr.	Ausführung	VE	€
106.32	für Elektriker	1	68,90



### Lochsägensatz HSS-Bi-Metall

6 Lochsägen Ø 22-29-35-44-57-68 mm,  
2 Aufnahmehalter und Zentrierbohrer

im Kunststoffkasten

Bestell-Nr.	Ausführung	VE	€
106.33	für Elektro + Sanitär	1	59,90





**HM-Löchsäge**

nur drehend einsetzen - Schlag abschalten!

Mit 6-kt. oder SDS-plus-Schaft einsetzbar.

Universeller Einsatz, hohe Standzeit, schneller Sägefortschritt.

Für saubere, kreisrunde, präzise Löcher in Weich- und Hartholz, Massivholz, Tropenhölzer, Ziegel, Hohlziegel, Sandstein, Kunststoff und Gipskarton-Platten.

Preise für Lochsägen ohne Schaft und Bohrer

SB-verpackt

Bestell-Nr.	Ausführung	Ø mm	VE	€
53.051	Rohre mit Isolierummantelung	51	1	18,30
53.057	Einbauleuchten	57	1	20,90
53.060	Kabeldurchlaßdosen	60	1	21,90
53.064	Schalterdosen	64	1	22,90
53.068	Hohlwanddosen	68	1	24,50
53.083	Verteilerdosen/Kabeldurchlaßabdeckung	83	1	29,90
53.105	Abluftrohre	105	1	36,50



53.744



53.745



53.248



53.768

**Aufnahmeschaft**

mit Zentrierbohrer für Lochsägen Ø 32-210 mm

Bestell-Nr.	Ausführung	VE	€
53.744	6-kt.-Schaft	1	20,90
53.745	SDS-plus-Schaft	1	21,90
53.248	HM-Universal-Zentrierbohrer	1	5,90
53.768	HSS-Zentrierbohrer	1	5,90



**HM-Fliesen-Lochbohrer-Satz**

Bohrkronen HM-beschichtet, mit Aufnahmeteller und HM-Zentrierbohrer.

Zum Bohren von Installations-Löchern und Steckdosen in allen Fliesen, Ziegelsteinen und Gipsplatten. Drehzahl max. 1500 UpM

SB-verpackt

Bestell-Nr.	Ausführung	VE	€
48.004	Satz 6-tlg., 33-53-67-83 mm	1	28,40



**Ersatz-HM-Bohrkrone**

Bestell-Nr.	Ausführung	Ø mm	VE	€
48.033	HM-beschichtet	33	1	5,30
48.043		43	1	5,95
48.053		53	1	7,30
48.067		67	1	8,50
48.073		73	1	9,50
48.083		83	1	10,20
48.005	Ersatz-Aufnahmeteller	90	1	5,90
48.006	Ersatz-HM-Zentrierbohrer	8x140	1	5,10



**HM-Lochbohrer-Satz**

mit starken, geschlossenen HM-Bohrkronen, Aufnahme-Schnellschaft.

Zum Bohren von Installations-Löchern und Steckdosen in allen Fliesen, Ziegelsteinen und Gipsplatten. Drehzahl max. 1500 UpM

im Alu-Koffer

Bestell-Nr.	Ausführung	Ø mm	VE	€
48.008	Satz 7-tlg., 33-53-67-73-83 mm	33-83	1	58,90
48.133	Ersatz-Bohrkrone	33	1	4,70
48.153		53	1	6,90
48.167		67	1	9,10
48.173		73	1	9,60
48.183		83	1	10,90
48.198	Aufnahmeschaft mit Zentrierbohrer		1	12,95

## DIAMANT-BOHRER



### DIAMANT-BOHRER

- Problemlöser für sehr harte Fliesen.
- Mit einem Spezial-Wachs gefüllt, daher ist das Bohren ohne zusätzliche Kühlung möglich.
- Präzise Bohrung ohne Beschädigung des Materials.
- Geringe Staubentwicklung, da das Bohrmehl durch das Wachs gebunden wird.
- Zum Bohren von Feinsteinzeug, Fliesen, Glas und Keramik



#### Diamant-Bohrer

mit M 14-Aufnahme

SB-verpackt

Bestell-Nr.	Ausführung	Ø mm	VE	€
411.06	mit Spezial-Wachs gefüllt	6	1	29,90
411.08		8	1	31,50
411.10		10	1	32,50
411.12		12	1	31,90
411.14		14	1	32,50
411.16		16	1	32,90



#### Diamant-Bohrer-Satz

mit M 14-Aufnahme. Für Winkelschleifer mit 10.000 - 13.000 UpM

Bestell-Nr.	Ausführung	VE	€
411.04	4-tlg. Satz, 6-8-10-12 mm	1	132,00

## DIAMANT-BOHRER



### Diamant-Bohrer

mit 6-kt.-Aufnahme

SB-verpackt

Bestell-Nr.	Ausführung	Ø mm	VE	€
49.060	mit Spezial-Wachs gefüllt	6	1	21,50
49.080		8	1	22,70
49.100		10	1	25,90
49.120		12	1	27,90
49.140		14	1	30,50



#### Diamant-Bohrer-Satz

mit 6-kt.-Aufnahme

SB-verpackt

Bestell-Nr.	Ausführung	VE	€
49.400	3-tlg. Set bestehend aus 6/8/10 mm	1	79,50



#### Zentrierhilfe

zur Zentrierung von Diamantbohrer + Diamant-Lochsägen. Selbsthaftende Zentrierhilfe ermöglicht eine schadlose Bearbeitung der Fliese.

SB-verpackt

Bestell-Nr.	Ausführung	VE	€
49.514	für Bohrer + Lochsägen von Ø 6 - 83 mm	1	48,90

## DIAMANT-BOHRKRONEN



### Diamant-Bohrkronen-Set

mit 6-kt.-Aufnahmeschaft, Zentrierbohrer und Austreibkeil. LASER-geschweißt, zum Trockenbohren. Gewindeanschluß M 16, max. Bohrtiefe 60 mm. Zum Bohren in Beton, leicht armierten Beton, Fliesen, Klinker, Kalksandstein, Porenbeton, Mauerwerk, Schamottesteine. Einsetzbar in allen Bohrmaschinen mit mind. 1000 Watt und 2000 U/min. Generell nur **drehend** arbeiten! in SB-Karton

Bestell-Nr.	Ausführung	Ø mm	VE	€
51.368	3 Segmente, Belaghöhe 7 mm	68	1	91,00



### Diamant-Bohrkrone

LASER-geschweißt, zum Trockenbohren. Gewindeanschluß M 16, max. Bohrtiefe 60 mm. Zum Bohren in Beton, leicht armierten Beton, Fliesen, Klinker, Kalksandstein, Porenbeton, Mauerwerk, Schamottesteine. Einsetzbar in allen Bohrmaschinen mit mind. 1000 Watt und 2000 U/min. Generell nur **drehend** arbeiten! SB-verpackt

Bestell-Nr.	Ausführung	Ø mm	VE	€
51.068	3 Segmente, Belaghöhe 7 mm	68	1	79,90
51.082	4 Segmente, Belaghöhe 7 mm	82	1	101,00



### Aufnahmeschaft ohne Zentrierbohrer

SB-verpackt

Bestell-Nr.	Ausführung	L mm	VE	€
51.007	Aufnahmeschaft 6-kt SW 11	80	1	29,90
51.008	Aufnahmeschaft 4-Nut SDS	90	1	29,90



### HM-Zentrierbohrer

SB-verpackt

Bestell-Nr.	Ausführung	Ø mm	L mm	VE	€
51.009	mit Konus-Schaft	6,5	115	1	16,90

## DIAMANT-BOHRKRONEN



### TROCKENBOHREN

Bohren von sauberen Löchern in härteste Materialien mit diamantbeschichteten Werkzeugen ohne Kühlwasserflasche und Zentrierhilfe. – Schräg ansetzen und wippend bohren –



### Diamant-Bohrkronen-Satz

mit M 14-Aufnahme. Mit diamantbeschichteten Bohrkronen zum Trockenbohren von Löchern in Granit, Feinsteinzeug usw. Für Winkelschleifer mit 10.000 - 13.000 UpM

Bestell-Nr.	Ausführung	VE	€
411.00	5-tlg. Satz, 25-35-40-50-68 mm	1	299,00



### Ersatz-Diamant-Bohrkrone

M 14-Aufnahme

Bestell-Nr.	Ausführung	Ø mm	VE	€
411.25	ohne Wachs	25	1	35,90
411.35		35	1	49,90
411.40		40	1	56,90
411.50		50	1	69,90
411.68		68	1	95,90



### Diamant-Bohrkronen-Satz

mit M 14-Aufnahme. Sehr hochwertige, diamantbeschichtete Bohrkronen zum Trockenbohren in Fliesen, Keramik, Marmor, Granit- und Steinplatten

Bestell-Nr.	Ausführung	VE	€
439.00	7-tlg. Satz, 20-25-35-40-45-60-68 mm	1	412,00

STICHSÄGEBLÄTTER CV



CV-FÜR WEICHHOLZ / HARTHOLZ / SPERRHOLZ USW.

passend für: AEG, Bosch, Elu, Festool, Flex, Hitachi, HolzHer, Mafell, Makita, Metabo

Höchste Qualität und Präzision für Handwerk und Industrie

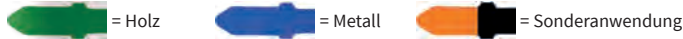

**Stichsägeblatt CV** geschliffen, konisch  
Schnitt: sehr fein, splitterfrei auf SB-Karte

Bestell-Nr.	Ausführung	St/Pac	VE	€
30.060	Weich-, Hartholz, Holzfaserplatten, Laminat	5	10	6,95



**Stichsägeblatt CV** gefräst, geschränkt  
Schnitt: extra langes Blatt, gerade auf SB-Karte

Bestell-Nr.	Ausführung	St/Pac	VE	€
30.064	Weich-/Konstruktionsholz, Kunststoff	5	1	15,90



**Stichsägeblatt CV** geschliffen, konisch  
Schnitt: sehr sauber auf SB-Karte

Bestell-Nr.	Ausführung	St/Pac	VE	€
0.3101	T 101 B, Weich-, Hart-, Sperrholz,	2	10	3,35
30.030	Holzfaserplatten, Kusto bis 30 mm	5	10	6,90



**Stichsägeblatt CV** geschliffen, konisch  
Schnitt: spezielles Kurvenblatt, rückenverzahnt, sehr sauber auf SB-Karte

Bestell-Nr.	Ausführung	St/Pac	VE	€
30.021	Holzfaserplatten, Kusto bis 30 mm	5	10	8,20



**Stichsägeblatt CV**-Variozahn  
Schnitt: extremer Kurvenschnitt, sauber, schnell auf SB-Karte

Bestell-Nr.	Ausführung	St/Pac	VE	€
30.082	alle Holzwerkstoffe	5	10	13,95



**Stichsägeblatt CV** gefräst, konisch  
Schnitt: sehr sauber, gerade auf SB-Karte

Bestell-Nr.	Ausführung	St/Pac	VE	€
30.070	WPC-Terrassendielen, Weich-/Konstruktionsholz, Multiplex/Tischlerplatten, MDF	5	1	7,90

STICHSÄGEBLÄTTER CV



**Stichsägeblatt CV** geschliffen, konisch  
Schnitt: dreifach geschliffene Zähne, sehr sauber und sehr schnell auf SB-Karte

Bestell-Nr.	Ausführung	St/Pac	VE	€
30.080	Weich-/Konstruktionsholz, Sperrholz, Multiplex/Tischlerplatten, MDF, beschichtete Platten	5	1	9,95



**Stichsägeblatt CV** geschliffen, konisch  
Schnitt: Stoßzahn, sehr sauber auf SB-Karte

Bestell-Nr.	Ausführung	St/Pac	VE	€
0.3102	T 101 BR, splitterfreies Sägen von beschichteten	2	10	3,35
30.031	Holzfaserplatten bis 60 mm + Laminat	5	10	6,90



**Stichsägeblatt CV** geschliffen, konisch  
Schnitt: sauber und schnell auf SB-Karte

Bestell-Nr.	Ausführung	St/Pac	VE	€
0.3103	T 101 D, Weich-, Hart-, Sperrholz,	2	10	3,35
30.032	Holzfaserplatten, Kusto bis 60 mm	5	10	6,90



**Stichsägeblatt CV** geschliffen, konisch  
Schnitt: extra lang, sauber auf SB-Karte

Bestell-Nr.	Ausführung	St/Pac	VE	€
0.3123	Weich-, Hart-, Sperrholz,	2	10	4,25
30.036	Holzfaserplatten, Kusto bis 95 mm	5	10	7,95



**Stichsägeblatt CV** geschliffen, geschränkt  
Schnitt: langes Blatt, gerade, schnell auf SB-Karte

Bestell-Nr.	Ausführung	St/Pac	VE	€
30.004	Weich-, Hartholz, Spanplatten, dicke Balken	5	10	10,70



**Stichsägeblatt CV** geschliffen, geschränkt  
Schnitt: sehr schnell auf SB-Karte

Bestell-Nr.	Ausführung	St/Pac	VE	€
0.3104	T 144 D, Weich-, Hartholz bis 60 mm	2	10	2,90
30.057		5	10	5,50

## STICHSÄGEBLÄTTER CV



### CV-FÜR WEICHHOLZ / HARTHOLZ / SPERRHOLZ USW.

passend für: AEG, Bosch, Elu, Festool, Flex, Hitachi, HolzHer, Mafell, Makita, Metabo

Höchste Qualität und Präzision für Handwerk und Industrie

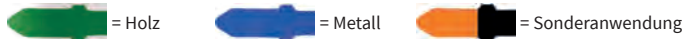

**Stichsägeblatt CV** geschliffen, geschränkt  
Schnitt: Kurvenschnitt, sehr schnell

auf SB-Karte

Bestell-Nr.	Ausführung	St/Pac	VE	€
0.3105	T 244 D, Weich-, Hartholz bis 60 mm	2	10	3,25
30.058		5	10	5,90



**Stichsägeblatt CV** gefräst, geschränkt  
Schnitt: rauh

auf SB-Karte

Bestell-Nr.	Ausführung	St/Pac	VE	€
0.2310	T 111 C, Weich-, Hartholz, Kusto bis 60 mm	2	10	1,95
30.033		5	10	4,70



**Stichsägeblatt CV** gefräst, geschränkt  
Schnitt: extra lang, rauh

auf SB-Karte

Bestell-Nr.	Ausführung	St/Pac	VE	€
30.034	Weich-, Hartholz, Kusto bis 95 mm	5	10	5,95



**Stichsägeblatt CV** gefräst, gewellt

auf SB-Karte

Bestell-Nr.	Ausführung	St/Pac	VE	€
0.2311	T 119 B, Sperrholz, Holzfaserplatten, Isolationsmaterial, Kusto bis 25 mm	2	10	1,95



**Stichsägeblatt CV** gefräst, gewellt  
Schnitt: Kurvenschnitt

auf SB-Karte

Bestell-Nr.	Ausführung	St/Pac	VE	€
0.2313	T 119 BO, Holz und Kusto bis 20 mm	2	10	2,40

## STICHSÄGEBLÄTTER HSS



### HSS FÜR ALU, BUNTMETALL, WEICHTAHL, USW.

passend für: AEG, Bosch, Elu, Festool, Flex, Hitachi, HolzHer, Mafell, Makita, Metabo

Höchste Qualität und Präzision für Handwerk und Industrie

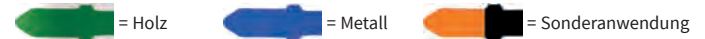

**Stichsägeblatt HSS** gefräst, gewellt

auf SB-Karte

Bestell-Nr.	Ausführung	St/Pac	VE	€
0.2317	T 118 A, Weichstahl, Alu, Buntmetall 2-3 mm, rostfreier Stahl	2	10	3,35
31.013		5	10	6,90



**Stichsägeblatt HSS** gefräst, gewellt

Schnitt: Kurvenschnitt

auf SB-Karte

Bestell-Nr.	Ausführung	St/Pac	VE	€
31.032	T 218 A, Weichstahl, Alu, Buntmetall, Hartgewebe 1,5 - 3 mm	5	10	7,95



**Stichsägeblatt HSS** gefräst, gewellt

auf SB-Karte

Bestell-Nr.	Ausführung	St/Pac	VE	€
0.2315	T 118 B, Weichstahl, Alu, Buntmetall, Hartgewebe 1,5 - 3 mm	2	10	3,35
31.014		5	10	6,90



**Stichsägeblatt HSS** gefräst, gewellt

auf SB-Karte

Bestell-Nr.	Ausführung	St/Pac	VE	€
31.018	T 318 A, Sandwichmaterial bis 95 mm, Buntmetall bis 4 mm, Alu	5	10	10,30



**Stichsägeblatt HSS** gefräst, gewellt

auf SB-Karte

Bestell-Nr.	Ausführung	St/Pac	VE	€
31.033	T 318 B, Sandwichmaterial bis 95 mm Weichstahl, Alu, Kusto, Buntmetall bis 10 mm	5	10	10,30



**Stichsägeblatt HSS** gefräst, geschränkt

auf SB-Karte

Bestell-Nr.	Ausführung	St/Pac	VE	€
31.017	T 127 D, Buntmetall, Alu, Kusto, Faserzement	5	10	7,95





## STICHSÄGEBLÄTTER BI-METALL

①

### BI-METALL FÜR ALU, BUNTMETALL, WEICHSTAHL, USW.

passend für: AEG, Bosch, Elu, Festool, Flex, Hitachi, HolzHer, Mafell, Makita, Metabo

Höchste Qualität und Präzision für Handwerk und Industrie

 = Holz  = Metall  = Sonderanwendung



**Stichsägeblatt** Bi-Metall, geschliffen, konisch  
Schnitt: sehr sauber, hohe Standzeit

auf SB-Karte

Bestell-Nr.	Ausführung	St/Pac	VE	€
31.011	T 101 BF, Weich-, Hart-, Sperrholz, Holzfaserplatten, Kusto bis 30 mm	2	10	5,95



**Stichsägeblatt** Bi-Metall, gefräst, gewellt  
lange Lebensdauer

auf SB-Karte

Bestell-Nr.	Ausführung	St/Pac	VE	€
31.015	T 118 AF, rostfreier Stahl, Weichstahl, Alu, Buntmetall, Stahl 1 - 3 mm	5	10	8,90



**Stichsägeblatt** Bi-Metall gefräst, geschränkt

Vario Zahn Universalblatt, Schnitt: langes Blatt, gerade, schnell

auf SB-Karte

Bestell-Nr.	Ausführung	St/Pac	VE	€
31.076	Sandwich-Material, Stahlbleche, Buntmetall/Alu, 5 Stahlrohre, Faserverstärkte Kunststoffe, Epoxy	5	1	12,30



**Stichsägeblatt** Bi-Metall, gefräst, geschränkt  
Vario-Zahn-Universalblatt

auf SB-Karte

Bestell-Nr.	Ausführung	St/Pac	VE	€
0.3150	Weich-, Hartholz, Holz mit Nägeln, Stahl,	2	10	6,90
31.034	rostfreier Stahl, Küchenplatten bis 95 mm	5	10	14,90



**Stichsägeblatt** HM-beschichtet

auf SB-Karte

Bestell-Nr.	Ausführung	St/Pac	VE	€
169.01	T 150 RIFF, Fliesen, Klinker, Glasfaser, Glas, Schiefer	1	10	3,90



**Stichsägeblatt** HM-Zähne

auf SB-Karte

Bestell-Nr.	Ausführung	St/Pac	VE	€
31.025	T 141 HM, Holzfaserplatten, Küchenplatten, glasfaserverstärkte Kunststoffe (GFK)	2	10	27,50



**Stichsägeblatt** Wellenschliff

in SB-Tasche

Bestell-Nr.	Ausführung	St/Pac	VE	€
30.040	Karton, Dämmstoffe, Faserplatten, Styropor, Gummi, Leder	5	10	25,70

## STICHSÄGEBLÄTTER

①

### STARKE STICHSÄGEBLÄTTER

Für die Anwendung auf professionellen Maschinen. Hochwertige Sägeblätter mit einem einwandfreien symmetrischen Schliff. Hergestellt aus einer Chrom-Vanadium-Legierung mit besonderen Eigenschaften und außerordentlichen Standzeit. 1,7 mm dick für garantiert rechtwinklige Schnitte.

 = Holz  = Metall  = Sonderanwendung



**Stichsägeblatt** CV geschliffen, konisch

Schnitt: extra starkes Blatt, besonders für lange und gerade Schnitte, winkelgenau

auf SB-Karte

Bestell-Nr.	Ausführung	St/Pac	VE	€
30.059	T 101 DP, Hart-, Sperrholz, Kusto bis 60 mm	5	10	7,90



**Stichsägeblatt** CV geschliffen, konisch

Schnitt: extra langes, starkes Blatt, gerade, sehr schnell, winkelgenau

auf SB-Karte

Bestell-Nr.	Ausführung	St/Pac	VE	€
30.061	Weich-/Konstruktionsholz, Multiplex/Tischerplatten, MDF	5	1	21,50



**Stichsägeblatt** CV geschliffen, konisch

Schnitt: extra starkes Blatt, dreifach geschliffene Zähne, sehr sauber und sehr schnell, gerade, winkelgenau

auf SB-Karte

Bestell-Nr.	Ausführung	St/Pac	VE	€
30.062	Weich-/Konstruktionsholz, Sperrholz, MDF, beschichtete Platten	5	1	11,90



**Sticksägeblätter-Sortiment**

für schnelle, feine Schnitte in Hart- und Weichholz, auch Kurvenschnitte, passend für BOSCH, AEG, Metabo, usw.  
 2 Stück Holz / fein, 2 Stück Holz / grob  
 2 Stück Holz / Kurven mit Rückenverzahnung

SB-verpackt

Bestell-Nr.	Ausführung	VE	€
31.001	6-tlg. / Profi-Super, blank geschliffen	10	10,70



**Sticksägeblätter-Sortiment**

für schnelle, grobe Schnitte in Hart- und Weichholz, auch Kurvenschnitte, Metall, Alu, passend für BOSCH, AEG, Metabo, usw.  
 3 Stück Holz / fein, 3 Stück Holz / grob  
 2 Stück Holz / Kurven mit Rückenverzahnung  
 2 Stück HSS/Metall

SB-verpackt

Bestell-Nr.	Ausführung	VE	€
31.003	10-tlg. / Standard, lackiert	10	11,70



**CV, HSS, BI-METALL**

passend für: Black + Decker, Kress, Skil, Ryobi, Stayer, Wolf

Höchste Qualität und Präzision für Handwerk und Industrie



**Sticksägeblatt CV** geschliffen, konisch  
 Schnitt: sehr sauber

auf SB-Karte

Bestell-Nr.	Ausführung	St/Pac	VE	€
0.3401	Weich-, Hart-, Sperrholz, Holzfaserplatten Kusto bis 30 mm	2	10	3,40



**Sticksägeblatt CV** gefräst, geschränkt  
 Schnitt: rauh

auf SB-Karte

Bestell-Nr.	Ausführung	St/Pac	VE	€
0.2300	Weich-, Hartholz, Kusto bis 60 mm	2	10	1,95

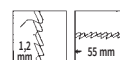

**Sticksägeblatt HSS** gefräst, gewellt

auf SB-Karte

Bestell-Nr.	Ausführung	St/Pac	VE	€
0.2307	Weichstahl, Alu, rostfreier Stahl, Buntmetall 1 - 3 mm	2	10	3,35

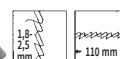

**Sticksägeblatt Bi-Metall** gefräst, geschränkt  
 Vario-Zahn-Universalblatt

auf SB-Karte

Bestell-Nr.	Ausführung	St/Pac	VE	€
0.3450	Weich-, Hartholz, Holz mit Nägeln, Stahl, rostfreier Stahl, Küchenplatten bis 95 mm	2	10	6,90

## SÄBELSÄGEBLÄTTER



### SÄBELSÄGEBLÄTTER

Für alle bekannten Säbelsägemaschinen wie Bosch, Makita, Black & Decker, Holz-Her, Hitachi, Rockwell, Milwaukee, Flex, Rems, Roller, Skil usw. Spitzenfabrikat aus Super-HSS-Stahl (HSS-Bi) und CV-Stahl – Höchste Qualität und Standzeit

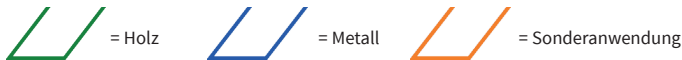

**Säbelsägeblatt** CV geschliffen, geschränkt  
Holz/Kusto, rauher, schneller Schnitt, auch für Kurvenschnitte **2 Stück auf SB-Karte**

Bestell-Nr.	Ausführung	L mm	VE	€
130014	Zahnteilung 4,2 mm	280	10	7,50
130038		130	10	5,80



**Säbelsägeblatt** CV geschliffen, geschränkt  
für besonders schnelles Trennen von Holz, Altbausanierung **2 Stück auf SB-Karte**

Bestell-Nr.	Ausführung	L mm	VE	€
130039	Zahnteilung 8,5 mm	210	10	6,90



**Säbelsägeblatt** CV geschliffen, geschränkt  
Feuchtholz, Baumschnitte **2 Stück auf SB-Karte**

Bestell-Nr.	Ausführung	L mm	VE	€
130027	Hobelzahn, Zahnteilung 5,0 mm	210	10	8,75



**Säbelsägeblatt** Bi-Metall  
Holz mit Nägeln, Hartholz, lange Lebensdauer, Kurvenschnitt **2 Stück auf SB-Karte**

Bestell-Nr.	Ausführung	L mm	VE	€
134016	Zahnteilung 4,2 mm	130	10	7,80
134015		280	10	14,30



**Säbelsägeblatt** HSS Bi-Metall, gefräst, gewellt  
Stahl, Stahlbleche, Profile, rostfreier Stahl, Buntmetall, Rohre **2 Stück auf SB-Karte**

Bestell-Nr.	Ausführung	L mm	VE	€
130011	Zahnteilung 1,4 mm	130	10	7,10
130012		180	10	7,75

## SÄBELSÄGEBLÄTTER



**Säbelsägeblatt** CV geschliffen, geschränkt  
Weich-/Konstruktionsholz, Grünholz, Brennholz/Balken, Rauher Schnitt **2 Stück auf SB Karte**

Bestell-Nr.	Ausführung	L mm	VE	€
134020	Zahnteilung 8,5 mm	280	1	7,80



**Säbelsägeblatt** CV geschliffen, geschränkt  
Weich-/Konstruktionsholz, Altbausanierung/Fensterahmen, Brennholz/Balken, Rauher Schnitt **5 Stück auf SB-Karte**

Bestell-Nr.	Ausführung	L mm	VE	€
134031	Zahnteilung 6,3 mm	130	1	10,30



**Porenbeton Säbelsägeblatt** HM bestückt  
für Porenbeton und Mauerwerk **1 Stück auf SB-Karte**

Bestell-Nr.	Ausführung	L mm	VE	€
134096	12 HM-Zähne	280	1	36,20
134097	20 HM-Zähne	440	1	56,80

## SÄBELSÄGEBLÄTTER



**Säbelsägeblatt** HSS Bi-Metall, gefräst, geschränkt  
Stahl, Rohre, Buntmetall, Holz mit Nägeln, Palettenbau

2 Stück auf SB-Karte

Bestell-Nr.	Ausführung	L mm	VE	€
130009	Zahnteilung 2,5 mm	130	10	7,10
130015		180	10	7,75



**Säbelsägeblatt** HSS Bi-Metall, gefräst, geschränkt  
**spezielles 1,5 mm starkes Blatt**,  
für extremen Einsatz in Stahl Hartholz, Weichholz, MDF, Spanplatten, faserverstärkte  
Kunststoffe, CFK, GFK, Epoxy, Holz mit Nägeln, Abbruch

2 Stück auf SB-Karte

Bestell-Nr.	Ausführung	L mm	VE	€
134444	Zahnteilung 3,2 mm	210	10	15,90



**Säbelsägeblatt** HSS Bi-Metall, gefräst, geschränkt  
Stahl, Stahlbleche, Profile, rostfreier Stahl,  
Buntmetall, Rohre, Gußeisen

2 Stück auf SB-Karte

Bestell-Nr.	Ausführung	L mm	VE	€
130010	Zahnteilung 1,8 mm	130	10	7,10
130016		180	10	7,80
130017		280	10	10,40



**Säbelsägeblatt** Vario-Zahn, gefräst, geschränkt  
universeller Einsatzbereich, Stahl, Rohre, Profile,  
Buntmetall, rostfreier Stahl

2 Stück auf SB-Karte

Bestell-Nr.	Ausführung	L mm	VE	€
134430	Zahnteilung 1,8-2,5 mm	130	10	7,10
134434		210	10	8,15

## SÄBELSÄGEBLÄTTER



### SÄBELSÄGEBLÄTTER ALLROUND MULTICUTTER

vielseitig einsetzbar. Aufgrund der Doppel-Aufnahme und der Rundumzahnung  
beidseitig verwendbar. Auch Tauchschnitte sind möglich.



**Säbelsägeblatt Allround Multicutter**  
für rostfreien Stahl, Stahlbleche, Stahlrohre,  
offene und geschlossene Profile

2 Stück auf SB-Karte

Bestell-Nr.	Ausführung	L mm	VE	€
134701	Zahnteilung 1,8 mm	130	1	12,70



**Säbelsägeblatt Allround Multicutter**  
für Weich-/Konstruktionsholz, MDF, Holz mit Nägeln, Metall/Stahl,  
faserverstärkte Kunststoffe, Epoxy

2 Stück auf SB-Karte

Bestell-Nr.	Ausführung	L mm	VE	€
134703	Zahnteilung 4,2 mm	130	1	12,20



**Säbelsägeblatt Allround Multicutter**  
für Holz mit Nägeln, MDF, Stahlbleche, Stahlrohre,  
geschlossene Profile

2 Stück auf SB-Karte

Bestell-Nr.	Ausführung	L mm	VE	€
134704	Zahnteilung 2,5 mm	180	1	17,60



### Multi-Werkzeug-Set

für alle Reparatur-, Bastel- und Heimwerkerarbeiten. Neigbarer Werkzeuggriff  
mit Bit Magazin auch für schwer erreichbare Stellen geeignet.  
Zwölf Schraubendreher-Bits (PH 1,2 PZ 1,2 Schlitz 5 mm, Innen-6 kt.  
SW 3,0 + 4,0, T 10, 15, 20, 25, 30). Kraftvolle Schnitte ermöglichen die drei stabilen  
Sägeblätter für Metall, Holz und Gipskarton. Einfacher Werkzeugwechsel  
durch drehbaren Befestigungsring. **mit SB- Aufhängehaken**

Bestell-Nr.	Ausführung	VE	€
1701.0	17-teilig in Klappbox	6	19,90



SÄGEBLÄTTER - OSZILLIERENDE WERKZEUGE

Ersatzsägeblätter für unzählige Einsatzgebiete in der Holz- und Metallverarbeitung, bei Renovierungen und Restaurierungen, Bodenbeläge und Polituren.  
Mit Starlock-Aufnahme: Eine patentierte, dreidimensionale Aufnahme, welche auf die Geräte aller großen Hersteller anwendbar ist und die bestmögliche Kraftübertragung von Maschine auf das Sägeblatt bietet.



**Tauchsägeblatt** CV geschränkt

Geeignet für Holzwerkstoffe, Kunststoffe, Rigips

SB-verpackt

Bestell-Nr.	Ausführung	L mm	B mm	VE	€
39.011	gekröpft	50	35	1	14,70



**Tauchsägeblatt** CV geschränkt, radial

Radiale Zahnordnung für einfaches Eintauchen und präzise Schnitte, speziell auf glatten Oberflächen. Geeignet für Holzwerkstoffe, Kunststoffe, Rigips

SB-verpackt

Bestell-Nr.	Ausführung	L mm	B mm	VE	€
39.021	gerade	65	55	1	16,20



**Tauchsägeblatt** Bi-Metall geschränkt

Geeignet für Holzwerkstoffe, Holz mit Nägeln, Kunststoffe, Rigips – sehr hohe Standzeit und Schnittleistung

SB-verpackt

Bestell-Nr.	Ausführung	L mm	B mm	VE	€
39.030	gekröpft	30	10	1	11,20
39.040		34	20	1	13,15
39.051		50	35	1	18,60
39.061		50	50	1	17,95



**Tauchsägeblatt** Bi-Metall dreifach geschliffene Zähne

Geeignet für Holzwerkstoffe, Kunststoffe, Rigips – dreifach geschliffene Präzisionszähne, schneller und sauberer Schnitt

SB-verpackt

Bestell-Nr.	Ausführung	L mm	B mm	VE	€
39.071	gekröpft	50	35	1	19,95



**Tauchsägeblatt** Bi-Metall gewellt

Geeignet für Bleche bis 2 mm, Alu und Buntmetalle, Holz, Gipskarton und Kunststoff – gewellte Ausführung.

SB-verpackt

Bestell-Nr.	Ausführung	L mm	B mm	VE	€
39.101	gekröpft	50	28	1	18,95
39.111		50	44	1	21,50
39.121		50	30	1	13,50



**Segmentsägeblatt** HSS segmentiert

Geeignet für Bleche bis 1 mm, Alu und Buntmetalle, Holz, Gipskarton, GFK und Kunststoff. Saubere, dünne Schnittlinie.

SB-verpackt

Bestell-Nr.	Ausführung	Ø mm	VE	€
39.131	rund, segmentiert	85	1	28,50

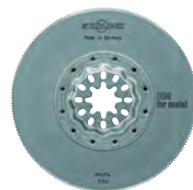

**Rundsägeblatt** Bi-Metall

Geeignet für Bleche bis 1 mm, Alu und Buntmetalle, Holz, Gipskarton, GFK und Kunststoff.

SB-verpackt

Bestell-Nr.	Ausführung	Ø mm	VE	€
39.141	rund	85	1	47,90



**Segmentsägeblatt** HM segmentiert

Geeignet für Fliesen, Fliesenfugen sowie Putz und Gasbeton. Sehr hohe Standzeit.

SB-verpackt

Bestell-Nr.	Ausführung	Ø mm	VE	€
39.241	rund	75	1	28,95



**Spachtelblatt** CV

Pilzförmiger Spatel für weiche Materialien wie Silikon auf Fliesen.

SB-verpackt

Bestell-Nr.	Ausführung	L mm	B mm	VE	€
39.251	pilzförmig	35	70	1	11,75



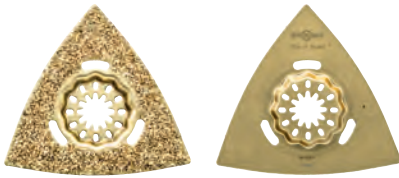

**Dreieckraspel** HM

Zum Schleifen von Spachtelmasse, Fliesenkleber, Beton, Stein, Holz und Putz.

**SB-verpackt**

Bestell-Nr.	Ausführung	B mm	VE	€
39.261	Dreieck	80	1	31,30



**Schaberblatt** CV geschliffen

Zum Lösen von Silikonfugen, Bodenbelägen, Tapeten- oder Kleberesten. **SB-verpackt**

Bestell-Nr.	Ausführung	L mm	B mm	VE	€
39.271	flexibel	34	52	1	13,50



**Klett-Schleifplatte**

Schleifplatte aus Kunststoff, geeignet für Absaugung.

**SB-verpackt**

Bestell-Nr.	Ausführung	B mm	VE	€
39.201	gelocht	80	1	12,95



**Klett-Universalschleifblätter**

Für fast alle Materialien, hohe Abtragleistung und Standzeit, geringes Zusetzen.

**5 Stück SB-verpackt**

Bestell-Nr.	Ausführung	Korn	VE	€
39.215	ungelocht	60	1	5,70
39.225		120	1	5,70
39.235		180	1	5,70



**HM-Universal-Kreissägeblatt**

das ideale Blatt für Werkstatt und Baustelle. Für problematische Werkstoffe im Baubereich, speziell Hölzer mit Einschlüssen, **feststehenden Nägeln**, Klammern, Schalungsmaterial, Betonresten, Ytongstein, Heraklith, Holz und beschichtete Platten. **Für den Einsatz in Extremfällen.**

Bestell-Nr.	Ausführung	Ø mm	Stä mm	Bohr. mm	VE	€
040.01	Z-24	150	2,8	20/16*	1	51,50
040.02	Z-24	160	2,8	20/16*	1	51,50
040.04	Z-30	180	2,8	30/20*	1	57,50
040.05	Z-30	190	2,8	30	1	58,95
040.06	Z-30	200	2,8	30	1	59,95
040.07	Z-34	210	2,8	30	1	61,95
040.21	Z-34	216	2,8	30 ELU	1	73,90
040.08	Z-34	230	2,8	30	1	65,95
040.11	Z-42	250	3,0	30	1	85,50
040.12	Z-48	300	3,2	30	1	97,50
040.13	Z-48	315	3,2	30	1	99,50
040.14	Z-54	350	3,2	30	1	125,00
040.15	Z-60	400	3,5	30	1	138,00
040.16	Z-66	450	3,5	30	1	169,00
040.17	Z-72	500	4,0	30	1	223,00
040.18	Z-78	600	4,0	30	1	265,00
040.19	Z-84	700	4,2	30	1	349,00

\* mit Reduzierring



**HM-Baustellen-Kreissägeblatt**

echt nagelfest, rückschlagarm. Zahnform: Trapez-Zahn mit Fase für den harten Allround-Einsatz auf der Baustelle, schneidet Schalhölzer, Schaltafeln und Kanthölzer mit Beton- und Nagelresten, Heraklithplatten, Porenbetonsteine usw.

Bestell-Nr.	Ausführung	Ø mm	Stä mm	Bohr. mm	VE	€
039.01	Z-24	300	3,2	30	1	49,95
039.02	Z-24	315	3,2	30	1	52,50
039.03	Z-24	350	3,6	30	1	59,95
039.04	Z-28	400	4,0	30	1	69,95
039.05	Z-32	450	4,2	30	1	89,95



**HM-Kreissägeblatt Standard-Universal Wechselzahn**  
universeller Einsatz für Naturholz und Plattenwerkstoffe.  
für Elektro-Handkreissägen und stationäre Maschinen.

Bestell-Nr.	Ausführung	Ø mm	Stä mm	Bohr. mm	VE	€
015.05	Z-24	130	2,6	20	1	36,50
015.11	Z-12	150	2,8	20	1	29,90
015.12	Z-24	150	2,8	20	1	35,90
015.13	Z-48	150	2,8	20	1	64,90
015.15	Z-48 UG	160	2,2	20	1	78,90
015.16	Z-12	160	2,8	20	1	31,50
015.17	Z-24	160	2,8	20	1	36,90
015.18	Z-48	160	2,8	20	1	67,90
015.20	Z-24	170	2,8	30	1	39,90
015.22	Z-24	180	2,8	30	1	42,90
015.24	Z-30	190	2,8	16	1	48,90
015.25	Z-30	190	2,8	30	1	48,90
015.26	Z-56	190	2,8	30	1	78,50
015.27	Z-30	190	2,8	20	1	48,90
015.31	Z-30	210	2,8	30	1	55,90
015.32	Z-48	210	2,8	30	1	70,90
015.33	Z-24 neg.	216	2,8	30	1	55,90
015.34	Z-48 neg.	216	2,8	30	1	77,90
015.40	Z-34	232,5	3,0	30/25*	1	63,90

\* mit Reduzierring



**HM-Kreissägeblatt**

für stationäre Maschinen  
Zuschnitt- und Besäumsägeblätter,  
für die Bearbeitung von Holz und Holzwerkstoffen

Bestell-Nr.	Ausführung	Ø mm	Stä mm	Bohr. mm	VE	€
019.01	Z-30/W/NL	250	3,2	30	1	67,90
019.02	Z-40/W/NL	250	3,2	30	1	69,90
019.03	Z-60/W/NL	250	3,2	30	1	83,50
019.04	Z-80/W/NL	250	3,2	30	1	99,50
019.05	Z-48/W/NL	300	3,2	30	1	95,90
019.06	Z-72/W/NL	300	3,2	30	1	132,00
019.07	Z-96/W/NL	300	3,2	30	1	138,00

W=Wechselzahn / NL=Nebenlöcher



**HM-Zuschnitt-Kreissägeblatt Wechselzahn**

**Brennholz-Kreissägeblatt**, mit wechselseitig schrägen Zähnen, für Lang- und Querschnitte in allen Naturhölzern. Für Trennschnitte in Holz-Plattenwerkstoffen, auch einseitig furniert oder einseitig mit Kunststoff belegt.

Bestell-Nr.	Ausführung	Ø mm	Stä mm	Bohr. mm	VE	€
016.01	Z-24/W/NL	250	3,2	30	1	61,50
016.03	Z-28/W/NL	300	3,2	30	1	73,50
016.04	Z-24/W/NL	315	3,2	30	1	74,50
016.05	Z-24/W/NL	350	3,5	30	1	76,90
016.06	Z-32/W/NL	350	3,5	30	1	79,95
016.07	Z-28/W/NL	400	3,5	30	1	86,90
016.08	Z-36/W/NL	400	3,5	30	1	97,50
016.09	Z-32/W	450	4,0	30	1	114,00
016.10	Z-36/W/NL	500	4,0	30	1	137,00
016.11	Z-40/W	600	4,0	30	1	210,00
016.12	Z-46/W	700	4,4	30	1	299,00

W=Wechselzahn / NL=Nebenlöcher



**HM-Universal-Kreissägeblatt für den Metallbereich**

exzellente und saubere Schnittqualität, hohe Lebensdauer, schneller als Trennscheiben, nachschärfbar daher wirtschaftlich, geräuscharm. Sägt Guß, Metall, Verbundstoffe, Blech, PVC, NE-Materialien, Kabel, Kabelkanäle, Profile, SML-Rohre, Holz. Ideal für Schlosser, Installateure, Innenausbau, Heizungsbauer, Fensterhersteller. Passend für alle gängigen Maschinentypen.

Bestell-Nr.	Ausführung	Ø mm	Stä mm	Bohr. mm	VE	€
030.01	Z-42	160	2,0/1,8	20	1	69,50
030.02	Z-48	190	2,2/1,8	30	1	86,50
030.03	Z-54	250	2,2/1,8	30	1	124,00
030.04	Z-80	300	2,2/1,8	30*	1	176,00
030.05	Z-90	355	2,4/2,0	30*	1	203,00

\* mit Reduzierring auf 25,4 mm



**Kreissägeblatt CV-Stahl**

schnittfertig, geschärft und geschränkt, alle Größen = 56 Zähne

Bestell-Nr.	Ausführung	Ø mm	Bohr. mm	VE	€
805.30	Wolfszahn	300	30	1	82,90
805.31		315	30	1	89,90
805.35		350	30	1	93,90
805.40		400	30	1	118,00
805.45		450	30	1	124,00
805.50		500	30	1	138,00
805.63		600	30	1	191,00
805.70		700	30	1	279,00



**Reduzierring**

für Kreissägeblätter

Bestell-Nr.	Ausführung	Stä mm	VE	€
806.01	außen 20 mm / innen 16 mm	1,4	1	9,90
806.03	außen 30 mm / innen 20 mm	1,6	1	9,90
806.04	außen 30 mm / innen 25 mm	2,0	1	9,90
806.05	außen 30 mm / innen 28 mm	2,5	1	9,90
015.90	außen 20 mm / innen 16 mm	1,6	1	4,90
015.91	außen 30 mm / innen 20 mm	1,8	1	4,90
015.92	außen 30 mm / innen 25 mm	1,8	1	4,90
015.93	außen 30 mm / innen 25,4 mm	1,8	1	6,20



**Maschinensägeblatt**

HSS grau lackiert mit Aufdruck

Bestell-Nr.	Ausführung	L mm	B mm	Stä mm	VE	€
816.34	14 ZpZ	300	25	1,25	10	12,95
816.32	22 ZpZ	300	25	1,25	10	12,95
816.35	14 ZpZ	350	25	1,55	10	16,90
816.44	14 ZpZ	400	25	1,25	10	16,50
816.42	22 ZpZ	400	25	1,25	10	16,50
816.48	8 ZpZ	400	30	1,55	10	20,90

## EISKRATZER



### Eiskratzer ICE-BREAKER

verstärkte Schabwirkung und höchste Effektivität durch die nebeneinander angeordneten, stufenförmigen Eisbrechkanten. Aufgerautes, abgeschabtes Eis wird durch die schrägen Eisbrechkanten abtransportiert.

Schnelle Entfernung der Eisschicht mit spezieller KONVEX-Schabklinge, die sich bei Druck der Scheibe anpasst.

24 Stück im Display-Aufsteller

Bestell-Nr.	Ausführung	B mm	VE	€
743.41	2-Komponenten-Griff, farbig sortiert	105	24	6,40

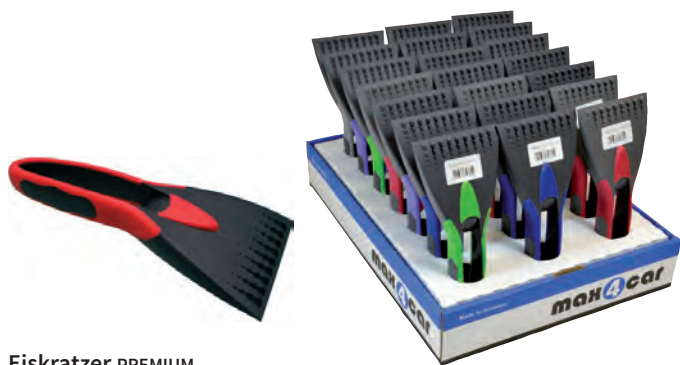

### Eiskratzer PREMIUM

Korpus aus stabilem Kunststoff, Griffeinlage aus weichem Material.

21 Stück im Display-Aufsteller

Bestell-Nr.	Ausführung	B mm	VE	€
743.61	2-Komponenten-Griff, farbig sortiert	95	21	3,70



### Eisschaber HaWe

kratzfest

Bestell-Nr.	Ausführung	B mm	VE	€
504.00	Kusto, grau-blau	75	20	2,50

## EISKRATZER



### Eiskratzer mit Schneebesen

sehr robuste Qualität

Bestell-Nr.	Ausführung	L mm	B mm	VE	€
743.81	Kusto, farbig sortiert	520	95	24	13,50



### Eiskratzer mit Schneebesen extra lang

IDEAL für Busse, Kleintransporter und SUV's. Qualitativ hochwertiger Eiskratzer bis 1400 mm ausziehbar. Mit robustem, drehbarem Besen mit Thermogriff. Besen und Eiskratzer mittels Druckknopf abnehmbar.

Bestell-Nr.	Ausführung	L mm	VE	€
743.14	mit Teleskopstiel	1000-1400	6	29,50



### Kinder-Schneeschieber

mit Hartholzstiel

**ACHTUNG:** generelle Mindestabnahme = 1 VE = 10 Schneeschieber mit Aufhängeloch

Bestell-Nr.	Ausführung	L mm	VE	€
7829.0	Blatt 29x22 cm, farbig rot/blau sortiert	880	10	8,50

## STREUWAGEN



**Streuwagen** Fassungsvermögen 27 Liter, stufenlose Streuregulierung, Streuweite 2-3 Meter, Streustop am Handgriff

verpackt im Buntkarton

Bestell-Nr.	Ausführung	VE	€
727.00	stabile Kunststoffwanne	1	178,00



**Streuwagen** Fassungsvermögen 20 Liter, Universalstreurad für Salz, Samen und Dünger. Dosiereinrichtung am Griff

Bestell-Nr.	Ausführung	VE	€
727.25	mit Schutzhaube und Spritzschutz	1	131,00



### Streuschaufel

für das Streuen von Salz, Sand, Samen und Dünger

Bestell-Nr.	Ausführung	VE	€
753.00	Kusto	1	5,90

## STREUWAGEN



### Eisstößer

mit Stiel 1200 x 35 mm

Bestell-Nr.	Ausführung	L mm	B mm	Stä mm	VE	€
766.01	Spezialstahl	180	140	4	5	22,90



### Schneeräumer Maxi

aus verzinktem Stahlblech. Mit eingerolltem Stabilisierungsrand und gerundeten Ecken, sowie einem verstärktem, kunststoffbeschichteten Stahlrohr-Schiebebügel.

Bestell-Nr.	Ausführung	VE	€
7915.0	Blatt 800 x 620 mm	1	137,00



### Schneeräumer

aus hochwertigem Kunststoff, mit 2 Rädern und Stahlbügel.

Klicksystem kann extrem schnell und werkzeuglos montiert werden.

**ACHTUNG:** generelle Mindestabnahme = 1 Verpackungseinheit = 2 Schaufeln pro Sorte

Bestell-Nr.	Ausführung	VE	€
478001	mit Alu-Kante, Blatt 800x440 mm	2	73,90
999810	Ersatzräder 2 Stk.	1	21,10
999811	Ersatz-Kante	1	21,10
999812	Ersatz-Wanne	5	35,20





**Schneeschieber ICE EDGE One Polycarbonat**

Top Polycarbonat Schneeschieber nahezu unzerstörbar, extrem winterhart. Mit ovalem, doppelt gebogenem Alu-Stiel und Design-Schiebegriff. Klicksystem - Stiel kann extrem schnell und werkzeuglos montiert werden. **ACHTUNG:** generelle Mindestabnahme = 1 Verpackungseinheit = 8 Schaufeln pro Sorte

Bestell-Nr.	Ausführung	L mm	VE	€
467104	mit PU-Flüsterkante, Blatt 500x380 mm	1500	8	73,90
999883	Ersatz-Kante		1	12,70
999773	Ersatzblatt		5	69,90



**Schneeschieber Spezial Kunststoff**

hochwertiger Kunststoffschneeschieber, mit großem Fassungsvermögen. Mit ovalem, doppelt gebogenem Alu-Stiel und Design-Schiebegriff. Klicksystem - Stiel kann extrem schnell und werkzeuglos montiert werden. **ACHTUNG:** generelle Mindestabnahme = 1 Verpackungseinheit = 8 Schaufeln pro Sorte

Bestell-Nr.	Ausführung	L mm	VE	€
464104	mit PU-Flüsterkante, Blatt 550x370 mm	1470	8	53,90
999882	Ersatz-Kante		1	12,70
999772	Ersatzblatt		5	37,90



**Schneeschieber Light Kunststoff**

hochwertiger Kunststoffschneeschieber mit rundem Alu-Stiel und D-Griff. Klicksystem - Stiel und Griff können extrem schnell und werkzeuglos montiert werden. **ACHTUNG:** generelle Mindestabnahme = 1 Verpackungseinheit = 8 Schaufeln pro Sorte

Bestell-Nr.	Ausführung	L mm	VE	€
464105	mit PU-Flüsterkante, Blatt 500x370 mm	1430	8	42,90
999801	Ersatz-Kante		1	12,50
999701	Ersatzblatt		5	31,90



**Schneeschieber Kunststoff**

Kunststoffschneeschieber mit rundem Holz-Stiel und D-Griff. **ACHTUNG:** generelle Mindestabnahme = 1 Verpackungseinheit = 10 Schaufeln pro Sorte

Bestell-Nr.	Ausführung	L mm	VE	€
472101	mit verzinkter Stahlkante, Blatt 470 x 375 mm	1400	10	19,90



**Schneeschieber Holz**

5-fach verleimt. Einfache und zuverlässige Verbindung durch Patent-Klemmbefestigung. **ACHTUNG:** generelle Mindestabnahme = 1 Verpackungseinheit = 10 Schaufeln pro Sorte

Bestell-Nr.	Ausführung	L mm	VE	€
471102	mit Stahlkante, Blatt 500x350 mm	1400	10	30,90
999804	Ersatzkante		1	12,70



**Schneeschieber ALU-PRO Aluminium**

Top Aluminium Schneeschieber mit hohem, starkem Seitenrand. Mit ovalem, doppelt gebogenem Alu-Stiel und D-Griff. Stiel (Stecksystem) und Griff (Klicksystem) können extrem schnell und werkzeuglos montiert werden. Blatt Stielbefestigung sechsfach verschraubt. **ACHTUNG:** generelle Mindestabnahme = 1 Verpackungseinheit = 8 Schaufeln pro Sorte

Bestell-Nr.	Ausführung	L mm	VE	€
473101	mit Alu-Kante, Blatt 550x340 mm	1560	8	85,90
999805	Ersatz-Kante		1	12,50
999705	Ersatzblatt		5	72,90



**Schneeschieber ALU 2000 Aluminium**

besonders leichter Aluminium Schneeschieber mit verstärkter Blatt-Stielbefestigung. Mit ovalem, doppelt gebogenem Alu-Stiel und Design-Schiebegriff. Stiel (Stecksystem) kann extrem schnell und werkzeuglos montiert werden. **ACHTUNG:** generelle Mindestabnahme = 1 Verpackungseinheit = 8 Schaufeln pro Sorte

Bestell-Nr.	Ausführung	L mm	VE	€
468101	mit PU-Flüsterkante, Blatt 500x390 mm	1530	8	76,90
999806	Ersatz-Kante		1	12,70
999706	Ersatzblatt		5	61,90

## LOCHPLATTENHAKEN MIT EAN-FAHNE



**Kellenhalter** verzinkt  
Lochabstand 15 mm, mit seitlicher EAN-Fahne

Bestell-Nr.	Ausführung	L mm	VE	€
1355.5	2-fach	235	25	11,50
1355.6	1-fach	235	25	7,95



**Einfachhaken** verzinkt  
Lochabstand 15 mm, mit EAN-Fahne 28x28 mm

Bestell-Nr.	Ausführung	Ø mm	L mm	VE	€
2491.1	Fahne 28x28 mm	4,8	70	50	7,40
2491.0	Fahne 28x28 mm	4,8	100	50	8,00
2491.2	Fahne 28x28 mm	4,8	200	50	7,10
2491.3	Fahne 28x52 mm	4,8	200	50	7,00



**Pinselfhaken**  
Lochabstand 15 mm, seitlich offen, mit EAN-Fahne 28x28 mm

Bestell-Nr.	Ausführung	Ø mm	L mm	VE	€
2493.7	verzinkt	4,8	300	50	7,00
2493.8		3,0	300	50	6,90



**Doppelhaken**  
Lochabstand 15 mm, mit EAN-Fahne 28x28 mm

Bestell-Nr.	Ausführung	Ø mm	L mm	VE	€
2861.2	verzinkt	4,0	120	50	5,60
2876.7		4,8	200	50	4,70
2875.7		4,8	300	50	5,80
2874.7		4,8	400	50	6,60



**Doppelhaken**  
Lochabstand 15 mm, mit EAN-Fahne 28x52 mm

Bestell-Nr.	Ausführung	Ø mm	L mm	VE	€
2876.5	verzinkt	4,8	200	50	4,60
2875.5		4,8	300	50	5,60



**Etikettenfahne**  
zum Nachrüsten

Bestell-Nr.	Ausführung	VE	€
2876.1	Edelstahl, 28x28 mm	100	1,30
2876.2	Edelstahl, 28x52 mm	100	1,70
2876.4	Kusto, 28x28 mm	50	1,30
2876.6	Kusto, 28x52 mm	50	1,50

## ZUBEHÖR LOCHPLATTENWÄNDE



**Abteilschienen und Abteiler für Regalböden**

Bestell-Nr.	Ausführung	L mm	B mm	VE	€
2810.0	Abteilschiene Kusto	1000	75	10	9,90
2812.5		1250	75	10	15,90
2837.0	Abteiler Kusto	370	75	10	4,90
2847.0		470	75	10	7,50
2857.0		570	75	10	8,90



**Maschinenhaken** für COLLOMIX-Rührwerke  
Lochabstand 90/45 mm

Bestell-Nr.	Ausführung	L mm	VE	€
45.453	verzinkt	80	1	13,50



2839.1      2839.6

**Scanner-Profil**  
für Etikettenhöhe 39 mm

Bestell-Nr.	Ausführung	Farbe	L m	VE	€
2839.1	zum Klemmen / Tego	weiß	1	10	5,50
2839.2	zum Kleben, transparent	transp.	1	10	4,95
2839.3	zum Kleben	weiß	1	10	5,90
2839.6	zum Klemmen / Tego	weiß	1,25	10	5,50
2839.7	für Körbe	weiß	1,25	10	6,90

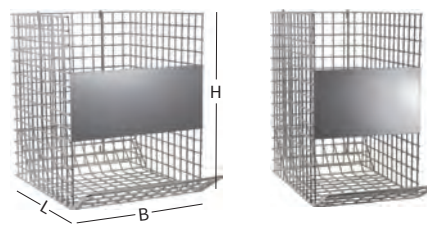

999751      999752

**Drahtkorb**  
für die optimale Verkaufspräsentation und Entnahme von Maler-/Heizkörperwalzen.

Bestell-Nr.	Ausführung	L mm	B mm	H mm	VE	€
999751	für Malerwalzen	380	290	355	1	69,00
999752		380	220	355	1	63,80
999754	Halter (2 pro Korb erforderlich)				2	4,70

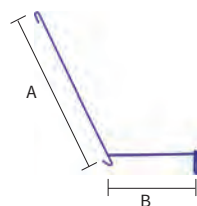

**Schräglenden-Halter**  
Stahldraht pulverbeschichtet

Bestell-Nr.	Ausführung	VE	€
2700.0	A = 300 mm, B = 170 mm	10	6,50

## LOCHPLATTENHAKEN



**Kellenhalter** verzinkt  
Lochabstand 15 mm

Bestell-Nr.	Ausführung	L mm	VE	€
1355.2	1-fach	235	25	6,00



**Halter** für Schaufeln und Spaten  
Lochabstand 75 mm

Bestell-Nr.	Ausführung	L mm	VE	€
1313.5	verzinkt	315	1	16,95



1893.1



1929.2



1924.2

**Einfachhaken** verzinkt  
Lochabstand 15 mm

Bestell-Nr.	Ausführung	Ø mm	L mm	VE	€
1893.1	leicht	3,5	120	50	1,60
1893.2		3,5	160	50	1,70
1893.3		3,5	200	50	1,95
1929.2	schwer	6	200	50	2,50
1924.2	schwer mit Platte	8,5	200	50	5,60



**Einfach-Klapphaken**  
Lochabstand 15 mm

Bestell-Nr.	Ausführung	Ø mm	L mm	VE	€
4148.2	verzinkt	4,8	200	50	3,40



2880.2



2881.3

**Einfachhaken**  
zum Schrauben, Loch-Ø 4 mm

Bestell-Nr.	Ausführung	Ø mm	L mm	VE	€
2870.1	verzinkt	4	120	50	2,50
2880.2		7	200	50	2,90
2881.3	mit Gummiüberzug	7	300	25	6,70



**Blechschaube**

Bestell-Nr.	Ausführung	Ø mm	L mm	VE	€
2875.0	PH3	6,3	16	100	0,80

## LOCHPLATTENHAKEN



**Doppelhaken**  
hinten offen, leicht ansteigend, Lochabstand 15 mm

Bestell-Nr.	Ausführung	Ø mm	L mm	VE	€
1805.2	verzinkt	3,5	200	50	1,40



**Doppel-Klapphaken**  
Lochabstand 15 mm

Bestell-Nr.	Ausführung	Ø mm	L mm	VE	€
4248.2	verzinkt	4,8	200	25	3,60

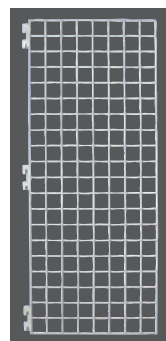

**Seitenbehänggitter** weiß lackiert  
Maschenweite 50 x 50 mm

Bestell-Nr.	Ausführung	B mm	H mm	VE	€
4803.3	klein	400	1000	1	88,60
4804.4	groß	500	1800	1	132,00



**Doppelhaken** für Seitenbehänggitter

Bestell-Nr.	Ausführung	Ø mm	L mm	VE	€
4801.1	verzinkt	4,8	120	20	3,70
4802.2		4,8	200	20	5,10



**Einfachhaken** für Seitenbehänggitter

Bestell-Nr.	Ausführung	Ø mm	L mm	VE	€
4805.5	verzinkt	4,8	120	50	5,20



Regalaufbau komplett. Die nächste Achse wird in der vorigen Spulenaufnahme mit eingehängt. (Abb. ohne Schlauch und Seitenscheiben).



Schlauchhalter 999.38 wird auf die Scannerleiste aufgeschoben.



999.39 Traverse 1000 mm / 999.31 Traverse 1250 mm



999.34 Spulenaufnahme zweiteilig



999.35 Achse 280 mm / 999.36 Achse 430 mm



999.37 Rändelmutter

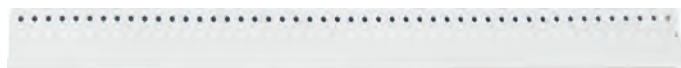

999.40 Scannerleiste 1000 mm / 999.32 Scannerleiste 1250 mm



999.33 Halter für Scannerleiste



999.38 Schlauchhalter



999.41 Seitenscheibe



2839.2 Scanningschiene

**Regalteile für Saugschläuche**

für weitere Informationen wenden sie sich bitte an unsere Verkaufsberater.

Bestell-Nr.	Ausführung	L mm	VE	€
999.39	Traverse als Basis für die Rückwand,	1000	1	26,00
999.31	zum Einhängen in die Regalständer	1250	1	30,10
999.34	Spulenaufnahme zum Einhängen in die Traverse, besteht aus zwei Teilen, mit Nut für die Befestigung der Rändelmutter/Achse/Spule	430	1	48,00
999.40	Scannerleiste Metall für die Anbringung der Scanningschienen	1000	1	16,40
999.32		1250	1	19,15
999.38	Schlauchhalter zum Einhängen des Schlauchanfangs		1	10,90
999.33	Halter für Scannerleiste		1	9,55
999.37	Rändelmutter pro Achse/Spule 1 Stück extra erforderlich		1	11,70
999.35	Achse zum Einhängen in die Spulenaufnahme,	280	1	13,65
999.36	1 Rändelschraube angeschweißt,	430	1	16,40
	1 Rändelschraube wird extra benötigt			
999.41	Seitenscheibe für die Spulen, pro Spule 2 Stück erforderlich		1	13,65
2839.2	zum Kleben, transparent	1000	10	4,95



**Cut Cases**

Kartons ohne Beschriftung für Rehu und Geka Produkte

Bestell-Nr.	Ausführung	L mm	B mm	H mm	VE	€
991056	Cut Cases	250	85	150	1	3,10
991058	Aufkleber-Satz mit allen Rehu und Geka Produkten				1	1,00

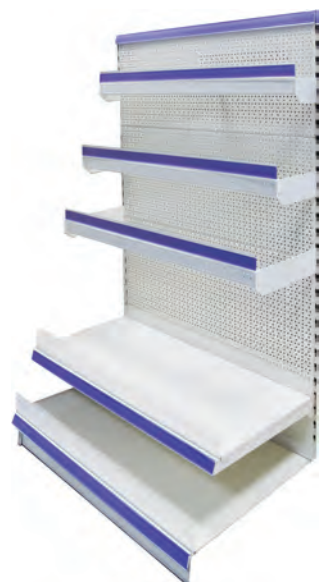

**Regal Trageschiene**

mit Lochung oben (9 mm) und vorne (6 mm) Lochabstand 15 mm

Bestell-Nr.	Ausführung	L m	VE	€
999.11	Tiefe 11 cm	1,00	1	117,00
999.12	Tiefe 21 cm	1,00	1	123,00
999.13	Tiefe 31 cm	1,00	1	129,00
999.21	Tiefe 11 cm	1,25	1	143,00
999.22	Tiefe 21 cm	1,25	1	146,00
999.23	Tiefe 31 cm	1,25	1	155,00

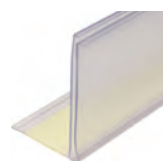

**Winkel-Scanner-Schiene**

für Etikettenhöhe 39 mm

Bestell-Nr.	Ausführung	Farbe	L m	VE	€
2839.5	zum Kleben	transp.	1,25	1	17,50



2839.1



2839.6

**Scanner-Profil**

für Etikettenhöhe 39 mm

Bestell-Nr.	Ausführung	Farbe	L m	VE	€
2839.1	zum Klemmen / Tego	weiß	1	10	5,50
2839.2	zum Kleben, transparent	transp.	1	10	4,95
2839.3	zum Kleben	weiß	1	10	5,90
2839.6	zum Klemmen / Tego	weiß	1,25	10	5,50
2839.7	für Körbe	weiß	1,25	10	6,90

**Metallbohrer**

**Beschriftungen**

Bestell-Nr.	Ausführung	L m	VE	€
999.70	Glas- und Fliesenbohrer	1,25	1	1,90
999.71	Metallbohrer	1,25	1	1,90
999.72	Steinbohrer	1,25	1	1,90
999.73	Holzbohrer	1,25	1	1,90
999.74	neutral, ohne Druck	1,25	1	1,90
999.75	Maschinenzubehör	1,25	1	1,90
999.76	Schleifen	1,25	1	1,90
999.77	Sägen	1,25	1	1,90
999.78	Mehrzweckbohrer	1,25	1	1,90
999.79	Hammerbohrer ROCK 2 SDS-Plus	1,25	1	1,90
999.80	Hammerbohrer ROCK 4 SDS-Plus	1,25	1	1,90
999.81	Meißel SDS-Plus	1,25	1	1,90
999.82	Hammerbohrer ROCK 4 SDS-Max	1,25	1	1,90
999.83	Meißel SDS-Max	1,25	1	1,90
999.84	Metallbohrer HSS-G	1,25	1	1,90
999.85	Metallbohrer HSS-Co	1,25	1	1,90
999.86	Metallbohrer HSS	1,25	1	1,90
999.87	Schlangenbohrer	1,25	1	1,90
999.88	Holzspiralbohrer HSS	1,25	1	1,90
999.89	Forstnerbohrer	1,25	1	1,90
999.90	Maschinen-Universalbohrer	1,25	1	1,90
999.91	Schalungsbohrer HSS	1,25	1	1,90
999.92	Kegelsenker	1,25	1	1,90
999.93	Bits	1,25	1	1,90
999.94	Stichsägeblätter	1,25	1	1,90
999.95	Säbelsägeblätter	1,25	1	1,90
999.96	Lochsägen	1,25	1	1,90
999.97	Oszillierende Werkzeuge	1,25	1	1,90
999.98	Bürsten	1,25	1	1,90





**Bohrer-Center**

mehrstufige Bohrer-Gestelle. Beschriftung mit Farbleit-System. Bestückungsvorschläge können bei Bedarf angefordert werden.

Bestell-Nr.	Ausführung	VE	€
3300.0	Grundgestell Bohrer-Center	1	43,80 AV
3304.0	Topschild	1	13,50 AV
3312.0	Topschild vorgezogen	1	14,35 AV
3300.1	Hakenleiste, 10-tlg. spitz	1	10,05 AV
3300.8	Hakenleiste, 8-tlg. spitz	1	9,40 AV

Preis leer ohne Bestückung



**Pinsel-Display** leer

B 17 x T 10 x H 21 cm, 12 Fächer

Bestell-Nr.	Ausführung	VE	€
981.00	aus Holz	1	89,90

Preis leer ohne Bestückung

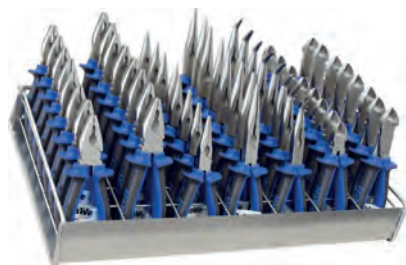

**Zangen-Korb** aus Metall für Zangen mit isolierten Schenkeln

Bestell-Nr.	Ausführung	L mm	B mm	H mm	VE	€
3008.0	groß, 56 Fächer (7x8)	515	280	70	1	92,10
3009.0	klein, 28 Fächer (7x4)	515	160	70	1	61,10

Preis leer ohne Bestückung

Beispielbestückung:

Kombizangen	460.16
Kombizangen	460.18
Tel.-Zangen gerade	463.16
Tel.-Zangen gerade	463.18
Tel.-Zangen abgewinkelt	464.20
Seitenschneider	468.16
Kraft-Seitenschneider	468.18



**Ständer für Schlagwerkzeuge**

Meißel, Splinttreiber, Durchtreiber, Körner

Bestell-Nr.	Ausführung	L mm	B mm	H mm	VE	€
3014.0	für 19 Sorten	385	350	200	1	86,80

Preis leer ohne Bestückung



**Schleifpapier-Center**

24 Fächer für Bogen 230 x 280 mm

Bestell-Nr.	Ausführung	L mm	B mm	H mm	VE	€
3016.0	Metall, 3-tlg.	810	300	500	1	259,00
3017.0	Blende				1	33,60



9999.1



9999.2



2850.2

**Trennscheiben-Zubehör**

Bestell-Nr.	Ausführung	VE	€
9999.1	Anwendungstafel Diamanttrennscheiben	1	19,90
9999.2	Lochplattenhaken zu Anwendungstafel	1	21,95
2850.2	Kunststoffschloß für Doppelhaken	1	3,25



**Display Spraydosen leer**

praktisches Kartondisplay 55 x 21 x 24 cm mit Scanningschiene.  
Bei Abnahme von 24 Dosen (techn. Sprays, Lacksprays, Signier- oder Markiersprays) wird das Display kostenlos zur Verfügung gestellt.

Bestell-Nr.	Ausführung	VE	€
102.54	Thekendisplay leer	1	23,90



**Thekendisplay Fugenfux**

Bei einer Abnahme von  
20x Multitool (14.043) und  
30x Fugenfux sortiert (14.040; 14.041; 14.042)  
wird das Thekendisplay kostenlos zur Verfügung gestellt.

Bestell-Nr.	Ausführung	VE	€
14.099	5 SB-Haken, ohne Bestückung	1	9,90 AV



**SB-Tasche leer**

Bestell-Nr.	Ausführung	Gr	VE	€
251.02	außen 190 x 55 mm, innen 130 x 50 mm	2	1	1,95
251.03	außen 235 x 55 mm, innen 175 x 50 mm	3	1	1,85
251.04	außen 280 x 55 mm, innen 220 x 50 mm	4	1	2,05
251.05	außen 240 x 45 mm, innen 180 x 40 mm	5	1	1,80
251.06	außen 160 x 75 mm, innen 100 x 70 mm	6	1	1,80
251.11	außen 275 x 90 mm, innen 215 x 85 mm	11	1	2,40



HaWe-Nr. 222.22  
6 Haken ohne Bestückung  
Höhe x Breite x Tiefe  
H 66,5 x B 22 x T 20 cm  
Modul 91



**Schaufel mit Buchenstiel AKTION**

pulverbeschichtet, gepresste Dülle

Bestell-Nr.	Ausführung	L mm	B mm	gr	VE	€
236.42	Holsteiner	270	250	2	45	18,90
236.45	Frankfurter	290	270	5	45	18,90

**ACHTUNG: generelle Mindestabnahme = 1 Verpackungseinheit= 45 Schaufeln**  
Kein Paketdienstversand möglich, NUR per Spedition lieferbar!



**Handschuh-Display ohne Inhalt**

6 Fächer, Höhe 140 cm x Breite 55 cm x Tiefe 40 cm

Bestell-Nr.	Ausführung	VE	€
102.59	Display leer	1	59,90



### Knopfzellen Alkali

PANASONIC	DURACELL	ENERGIZER	VARTA	PHILIPS	KODAK	MAXELL	RAYOVAC	RENATA	MEMOREX	SONY	SONSTIGE	IEC
LR43	LR43	186	V12GA	186	KA43		RW84					LR43
LR44	LR44	A76	V13GA	A76	KA76	LR44	RW82					LR44
4LR44	4LR44	A544	V4034PX	PX4034	K28A	4LR44				4LR44		4LR44
LR1120		191	V8GA									LR54
LR1130	LR54	189	V10GA		KA54		RW89					
LRV08	MN21	E23A	V23GA	8LR932	K23A		23A-SP1					8LR932
LR9	D625	EPX625G	V625U	625A	KA625		RPX625A					LR9
	L1016	11A		A21								

### Knopfzellen Silberoxid

PANASONIC	DURACELL	ENERGIZER	VARTA	PHILIPS	KODAK	MAXELL	RAYOVAC	RENATA	MEMOREX	SONY	SONSTIGE	IEC
SR1120	D391	391	V391				391	391				SR55
SR1130	D389	389	V389	390	KS389	SR1130	389	389		SR1130		SR54
SR43	D386	386	V386	386			386	386				SR43
SR44	D357	EPX76	V76PX	357	KS76	SR44	357	357		SR44		SR44
4SR44	PX28	544	V28PX	544	KS28		RPX28					4SR44

### Knopfzellen Lithium

PANASONIC	DURACELL	ENERGIZER	VARTA	PHILIPS	KODAK	MAXELL	RAYOVAC	RENATA	MEMOREX	SONY	SONSTIGE	IEC
CR1025	DL1025	CR1025				CR1025	CR1025	CR1025				CR1025
CR1216	DL1216	CR1216	CR1216			CR1216	CR1216	CR1216				CR1216
CR1220	DL1220	CR1220	CR1220			CR1220	CR1220	CR1220		CR1220		CR1220
CR1616	DL1616	CR1616	CR1616			CR1616	CR1616	CR1616		CR1616		CR1616
CR1620	DL1620	CR1620	CR1620	CR1620		CR1620	CR1620	CR1620		CR1620		CR1620
CR2016	DL2016	CR2016	CR2016	CR2016	KCR2016	CR2016	CR2016	CR2016		CR2016	LM2016	CR2016
CR2025	DL2025	CR2025	CR2025	CR2025	KCR2025	CR2025	CR2025	CR2025		CR2025	LM2025	CR2025
CR2032	DL2032	CR2032	CR2032	CR2032	KCR2032	CR2032	CR2032	CR2032		CR2032	LM2032	CR2032
CR2430	DL2430	CR2430	CR2430	CR2430	KCR2430	CR2430	CR2430	CR2430		CR2430	LM2430	CR2430
CR2450	DL2450	CR2450	CR2450	CR2450	KCR2450	CR2450		CR2450-N		CR2450		CR2450

### Batterien für Hörgeräte Zinc-Air

PANASONIC	DURACELL	ENERGIZER	VARTA	PHILIPS	KODAK	MAXELL	RAYOVAC	RENATA	MEMOREX	SONY	SONSTIGE	IEC
PR675H	DA675	675AP	V675A			EP675E	675AE					PR44
PR13	DA13	13AP	V13A			EP13E	13AE					PR48
PR312	DA312	312AP	V312A			EP312E	312AE					PR41
PR230	DA230	230AP	V230A				10AE					PR70
PR5							5AE					
PR675P		EP675E				675AP						

### Uhrenbatterien Silberoxid

PANASONIC	DURACELL	ENERGIZER	VARTA	PHILIPS	KODAK	MAXELL	RAYOVAC	RENATA	MEMOREX	SONY	SONSTIGE	IEC
SR512SW		335	V335			SR512SW				SR512SW	SR512SW	
SR516SW	D317	317	V317			SR516SW	317 (RW326)	317,53		SR516SW	SR516SW	
SR521SW	D379	379	V379	379		SR521SW	379 (RW327)	379,50		SR521SW	SR521SW	SR63
SR527SW	D319	319				SR527SW	319 (RW328)	319		SR527SW	SR527SW	
SR616SW	D321	321	V321			SR616SW	321 (RW321)	321,38		SR616SW	SR616SW	SR65
SR621SW	D364	364	V364	364		SR621SW	364 (RW320)	364,31		SR621SW	SR621SW	SR60
SR626SW	D377	377	V377	377		SR626SW	377 (RW329)	377,37		SR626SW	SR626SW	SR66
SR712SW		346	V346			SR712SW		346			SR712SW	
SR716SW	D315	315	V315			SR716SW	315 (RW316)	315,40		SR716SW	SR716SW	
SR721SW	D362	362	V362	362		SR721SW	362 (RW310)	362,19		SR721SW	SR721SW	SR58
SR726SW	D397	397	V397			SR726SW	397 (RW311)	397,26		SR726SW	SR726SW	SR59
SR731SW	D329	329	V329	329		SR731SW	329 (RW300)	329,24			SR731SW	SR731SW
SR41SW	D384	384	V384			SR41SW	384 (RW37)	384,10		SR41SW	SR41SW	SR41
SR916SW	D373	373	V373			SR916SW	373 (RW317)	373,41		SR916SW	SR916SW	
SR920SW	D371	371	V371	371		SR920SW	371 (RW315)	371,30		SR920SW	SR920SW	SR69
SR927SW	D395	395	V395	395		SR927SW	395 (RW313)	395,25		SR927SW	SR927SW	SR57
SR936SW	D394	394	V394	394		SR936SW	394 (RW33)	394,27		SR936SW	SR936SW	SR45
SR1120SW	D381	381	V381			SR1120SW	381 (RW30)	381,34		SR1120SW	SR1120SW	SR55
SR1130SW	D390	390	V390	390		SR1130SW	390 (RW39)	390,11		SR1130SW	SR1130SW	SR54
SR43SW	D301 (WS11)	301	V301			SR43SW	301 (RW34)	301,1		SR43SW	SR43SW	SR43
SR626W		376				SR626W		43		SR626W	SR626W	
SR721W	D361	361	V361			SR721W	361 (RW410)	361,46			SR721W	SR58
SR726W	D396	396	V396	396		SR726W	396 (RW411)	396,29			SR726W	SR59
SR41W	D392 (10L125)	392	V392	392		SR41W	392 (RW47)	392,2			SR41W	SR41
SR48W	10L123	393	V393			SR754W	393 (RW48)	393,15			SR48W	SR48
SR916W		372				SR916W					SR916W	
SR920W	D370	370	V370	370		SR920W	370 (RW415)	370,36		SR920W	SR920W	SR69hd
SR927W	D399	399	V399	399		SR927W	399 (RW413)	399,35		SR927W	SR927W	SR57
SR1120W	D391 (10L130)	391	V391			SR1120W	391 (RW40)	391,23		SR1120W	SR1120W	SR55
SR1130W	D389 (10L122)	389	V389	389		SR1130W	389 (RW49)	389,17		SR1130W	SR1130W	SR54
SR43W	D386 (10L124)	386	V386	386		SR43W	386 (RW44)	386,6		SR43W	SR43W	SR43
SR44W	D357 (10L14)	357	V357			SR44W	357 (RW42)	357,7		SR44W	SR44W	SR44



Übersicht Tackerklammern

	Feindrahtklammer				Schmalrückens- Klammern	Flachdrahtklammer				Nägel		Kabelklammer	
A ( mm )	11,4	11,2	10,5	13	6	11,2	10,6	12,3	12,9	2	3	6,3	7,7
B ( mm )	4-20	6-18	4-20	4-14	12-30	6-14	6-14	6-14	6-14	14-30	14-30	8-10	10-14
C ( mm )	0,75	0,75	0,7	0,75	1,1	1,25	1,25	1,25	1,25	1,25	1,65	1,3	1,3
D ( mm )	10,2	10	9,5	11,8	4,5	10,2	9,5	11,2	11,9	1,1	1,5	5	6,5
E ( mm )	0,5	0,5	0,4	0,5	0,7	0,5	0,5	0,5	0,5	1,1	1,2	0,5	0,5
Rapid Symbol						53F							
HaWe	950./953.		037.		906.		111.			030.			
Rapid	53	BMN	13	958	606	53F	140	970	980	300	400	28	36
Esco	530	BMN	19	958 (58)	606	-	11	970	980	300	400	-	-
Rocafix	-	3	15	2	14	-	4	6	5	8	16	27	7
Müllner	A		H	B	C	D	G	R	F	E			
ATRO	-	-	-	-	-	14	-	-	88	TI-PIN	TIP	-	-
Allstar	53	-	37	-	-	-	11	-	-	-	-	-	-
Arrow	JT-21	-	-	T-30	4	-	T-50	-	-	-	-	T-18	T-25
B & D	A5756-A5774	-	-	-	-	-	-	A5906-A5954	-	-	A5971-A5976	-	-
Bostitch	186	-	-	SB 3020	RO 4	-	-	-	SB 5019	BT13	BT12	-	-
Bosch	-	53 (10)	59	58	55	-	52	54	47 / 48	49	49	-	-
BeA	-	-	-	-	-	-	95	-	SK300	SK400	SK400	-	-
Duofast	-	-	-	-	-	-	50	-	B44	HB60	HB60	-	-
Fasco	-	-	-	SR 3	-	10 P	-	-	SR 5	GN	FN	-	-
Haubold	-	-	-	-	RO 4	6500	1100	9500	-	SKN12	SKN16	-	-
HolzHer	-	-	-	-	-	-	-	3405	-	3440	-	-	-
KWB	053		059	058	055-5/ 055-6	056	057	052	054	055-7	049	-	-
Lux	40-46	30-35/60-64	50-55	1-6	20-25	65-69	80-84	70-74	10-14	85-89	90-94	-	-
Maxicraft	C	-	N	B	M	-	D	F	E	H	Q	-	-
Maestri	-	-	-	-	-	-	-	-	-	-	-	-	-
Metabo	-	30570-30574 (10)	-	-	30901-30905, 30909-30910 (4)	30571 (10)	-	-	-	30592-30593, 30907+30908	-	-	-
Novus	-	53 (A)	37 (H)	NT (B)	4 (C)	53F (D)	11 (G)	50 (R)	NTF (F)	J (E)	N (T)	(S)	(L)
Paslode	-	-	-	PW 30	-	-	11	-	PW 50	F-18	F-16	-	-
Piranha	1	-	7	6	4	8	5	2	9	13	12	-	-
Prebena	VX	-	VZ	NT (MS)	ES	AX (PB)	PF	(D)	AK (P)	J	N	-	-
Rapesco	-	-	-	-	-	-	-	-	-	-	-	-	-
Rawplug	-	-	-	-	-	-	-	-	-	-	-	-	-
regur	53	-	37	-	-	-	11	-	-	-	-	-	-
Schneider	-	-	-	-	-	-	A11CNK	-	-	SK 30	-	-	-
Senco	-	-	-	B	-	-	-	-	F	AY / AX	-	-	-
Stanley	-	A / 53	H / 37	B / NT	-	-	G / 11	-	-	E / J	-	-	-
Swingline	-	-	-	101	SR	-	-	-	800	-	-	-	-
wolcraft	053	-	013	056	055	-	050	059	057	062	061	-	-

Angaben ohne Gewähr 11/2014

Tabelle für Gerad- und Diagonalschnitte bei Fliesenschneidmaschinen

Fliesengröße in cm	Diagonalschnitt Länge mm	einsetzbare Maschinen:
11,5 x 24	266	alle
20 x 25	320	alle
25 x 25	358	alle
25 x 33	414	108.48 + 529.00 + 213.00 + 214.53 + 310.00 + 54.530
25 x 50	559	108.63 + 108.66 + 533.00 + 216.60 + 214.63 + 54.610 + 310.00
30 x 30	429	108.48 + 529.00 + 213.00 + 214.53 + 310.00 + 54.530
30 x 45	541	108.63 + 108.66 + 533.00 + 213.60 + 214.63 + 54.610 + 310.00
30 x 60	671	108.67 + 108.72 + 558.00 + 214.80 + 54.860
34 x 34	486	108.63 + 108.66 + 533.00 + 213.00 + 214.53 + 310.00 + 54.530
45 x 45	655	108.67 + 108.72 + 558.00 + 214.80 + 54.860
45 x 90	1006	108.12 + 108.70 + 214.22
50 x 50	715	108.67 + 108.72 + 558.00 + 214.80 + 54.860
60 x 60	858	108.69 + 108.92 + 214.99 + 54.100

Diagonallänge: bei quadratischen Fliesen = Kantenlänge x 1,42  
 bei rechteckigen Fliesen =  $\sqrt{\text{Kantenlänge } a^2 + \text{Kantenlänge } b^2}$   
 Fliesenschneidmaschinen im Katalog auf Seite 34-36





**ATEMSCHUTZ**

Kann durch technische und organisatorische Maßnahmen die Atemluftqualität nicht ausreichend gewährleistet werden, muss geeigneter Atemschutz verwendet werden. Voraussetzung für eine effiziente Vermeidung der Gesundheitsrisiken durch Atemschutz ist die richtige Auswahl sowie konsequente Verwendung und Wartung des Atemschutzes.

**EN 149**

Atemschutzgeräte - filtrierende Halbmasken zum Schutz gegen Partikel - Anforderungen, Prüfung, Kennzeichnung:

Die **Arbeitsplatzgrenzwerte (AGW)** geben an, bei welcher Konzentration eines Stoffes akute oder chronisch schädliche Auswirkungen auf die Gesundheit im Allgemeinen nicht zu erwarten sind. Die Grenzwerte beruhen auf vorhandenen arbeitsmedizinischen und toxikologischen Erkenntnissen.

**FFP 1**

**Schützt gegen Feinstäube bis zum 4-fachen des AGW**

Schutz vor ungiftigen und nicht-fibrogenen<sup>1</sup> Stäuben. Ihre Einatmung führt nicht zur Entwicklung von Erkrankungen, kann aber die Atemwege reizen und eine Geruchsbelastung darstellen.

**FFP 2**

**Schützt gegen Feinstäube bis zum 10-fachen des AGW**

Schutz vor festen und flüssigen gesundheitsschädlichen Stäuben, Rauch und Aerosolen<sup>2</sup>. Diese Partikel können fibrogen<sup>1</sup> sein, was bedeutet, dass sie kurzfristig zur Reizung der Atemwege und langfristig zur Abnahme der Elastizität des Lungengewebes führen.

**FFP 3**

**Gegen Feinstäube bis zum 30-fachen des AGW**

Schutz vor giftigen und gesundheitsschädlichen Stäuben, Rauch und Aerosolen<sup>2</sup> (z.B. krebserregende Partikel, Pilzsporen, Pflanzenschutzmittel).

FFP = Filtering Face Piece

<sup>1</sup> Fibrogen = als fibrogene Stäube werden Aerosole<sup>2</sup> einschließlich Tröpfchen, die schwer lösliche Partikel enthalten, bezeichnet, die mit Bindegewebsbildung einhergehende Staublungenerkrankungen (z.B. Silikose) verursachen können.

<sup>2</sup> Aerosole = Gemisch (Dispersion) aus festen oder flüssigen Schwebeteilchen in einem Gas, z.B. Ruß, Hausstaub, Zigarettenrauch, aber auch Sprays aller Art (Lacke, Pflanzenschutzmittel, Deos etc.)

	<b>FFP 1</b>	<b>FFP 2</b>	<b>FFP 3</b>
<b>REINIGEN</b>			
mit geringem Staubaufkommen	X		
mit großem Staubaufkommen		X	
<b>SCHLEIFEN</b>			
Farben, Lacke		X	
Lacke Anti-Fouling			X
Weichholz		X	
Hartholz			X
Metalle		X	
Rost		X	
Rostschutzanstrich			X
Spachtelmasse		X	
Zement, Beton		X	
<b>ARBEITEN MIT ASBEST</b>			
in geringem Umfang			X
<b>LACKIEREN</b>			
lösemittelhaltige Lacke			
wasserbasierende Lacke		X	

**Nivelliersystem - Anzahl Einheiten pro m<sup>2</sup>**

Breite der Fliese in cm	<b>20</b>	100								
	<b>30</b>	50	44							
	<b>40</b>	37	33	25						
	<b>45</b>	33	30	22	20					
	<b>60</b>	25	22	17	15	11				
	<b>80</b>	25	21	16	14	10	9			
	<b>90</b>	22	19	14	12	9	8	7		
	<b>100</b>	25	20	15	13	10	9	8	8	
	<b>120</b>	21	17	13	11	8	7	6	7	6
		<b>20</b>	<b>30</b>	<b>40</b>	<b>45</b>	<b>60</b>	<b>80</b>	<b>90</b>	<b>100</b>	<b>120</b>

Länge der Fliese in cm

# ABKÜRZUNGEN

<b>AV</b>	Ausverkaufsartikel	<b>gr</b>	Gramm	<b>Pac</b>	Pack
<b>B</b>	Breite	<b>H</b>	Höhe	<b>UpM</b>	Umdrehungen pro Minute
<b>BE</b>	Berechnungs-Einheit	<b>Kap</b>	Kapazität	<b>SB</b>	mit Aufhängeloch
<b>Btl</b>	Beutel	<b>kg</b>	Kilogramm	<b>St</b>	Stück
<b>Ø</b>	Durchmesser	<b>Kö</b>	Köcher	<b>Stä</b>	Stärke
<b>Dzd</b>	Dutzend	<b>L</b>	Länge	<b>SW</b>	Schlüsselweite
<b>Ges</b>	Gesamt	<b>ltr</b>	Liter	<b>VA</b>	Verpackungsart
<b>Gew</b>	Gewicht	<b>ml</b>	Milliliter	<b>VE</b>	Verpackungs-Einheit
<b>Gr</b>	Größe	<b>Pa</b>	Paar		

# STICHWORTVERZEICHNIS

## A

Abdeckbänder	279-281
Abdecknetze	70
Abdeckpapier	292
Abdeckplanen	291-292
Abdeckvlies	292
Abflamngerät	72-73
Abisolierwerkzeug	176-177+181-184
Ablötpumpe	271
Abmanteler	184
Abrichtstab	248
Abroller	281
Absperrband	92
Absperrkette	92
Absperrleinenhalter	92
Abstandhalter	262
Abstreifgitter	288
Absturzsicherung	313
Abzieher	41+48-49+169
Abziehlehren	91+221
Abziehschienen	91+221
Abziehsteine	247-248
Acryl-Lack-Spray	66
Adapter	53+144-145+163+392
Aderendhülsen	186
Äxte	263-265
Akku-Handrührwerk	53
Akku-Lampen	340-344
Akku-Saugheber	31
Akkus/Ladegeräte	347-348
Alleskleber	273
Allzweck-Bohrer	363-364
-Sägen	236
-Spray	319-324
Alphagerät	220
Alu-Boxen	330
-Glättescheiben	15

Alu-Hämmer	121
-Rabo	18
-Richtlatten	221
-Schaufeln	87-88
-Spaltkeil	265
-Winkel	218-221
Andrückroller	72+290
Anhängerabdecknetze	70
Annetzquaste	285
Anreißwalze	72
Anreiß-Lehre	91
-Schablone	191
-Winkel	27+220
Antirutschband	280
Antirutschmatten	333
Anwärmgerät	72-73
Arbeits-Böcke	239
-Handschuhe	294-300
-Kleidung	300-303
-Leuchten	337-340
-Schutz	290+294-314
-Tisch	35
Armaturen-Schlüssel	171+173
Arnheimer Kelle	7
ASSY-Bits	140
Astscheren	104-105
Auffanggurte	313
Aufschweißbrenner	72-73
Aufsteckversenker	378
Aufziehplatte	10
Augenspülflasche	326
Ausgussreiniger	171
Ausgleichsplättchen	33-34
Auspresspistole	47
Ausschalgerät	82
Austreiber	392
Autolichtprüfer	139
Äxte	263-265
Axtstiele	116

## B

Bakenleuchte	336
Balkensucher	24+229
Ballistol	320-321
Balsahobel	241
Bandeisenschere	198
Bandmaße	211-214
Bandschlüssel	168
Banksteine	247
Batterien	337+346-348
Batterie-Ladegeräte	348
Bau-Eimer	93
-Folien	291-292
-Keile	92
-Klammern	82
-Laser	225-228
-Planen	291-292
-Schlüssel	158
-Stahlschneider	190
-Stative	229
-Stiefel	303
-Strahler	337-340
-Winkel	221
Baumsägen und Blätter	234
Bayerische Kellen	7
Beile	118+263-265
Beilstiele	116+263-265
Beisszangen	188
Beitel	242-244
Beitelhefte	242-243
Belgische Brocken	247
Berliner Kellen	7
Berliner Stecherkellen	5
Berner Putzkellen	5
Besen	108+111-112
Betätigungswerkzeuge	159-163

# STICHWORTVERZEICHNIS

Beton-Bindedraht	80
-Kelle	7
-Schieber	81
-Schleifer	80
-Stamper	81
-Stemmpachtel	20
Biege-Eisen	81
-Feder	173
-Zangen	71+191
Biegsame Welle	358
Bindedraht	80
Bit-Adapter	144-146
-Bohrer	363+370+375
-Boxen	140-149
-Halter	144-146
Bits	146-149
Bitumenrührer	54
Black-Cat	333
Blasebalg	113
Blech-Knabber	200
-Locher	171-172
-Schälbohrer	381
-Scheren	198-200+208
Bleiplomben	183
Bleistifte	38+60-64
Blindnietmutterzange	192
Blindnietzangen und Nieten	192-193
Blockhobel	26-27+240-241
Bodenleger-Glättekellen	10
Bohrer	363-398
Bohrer-Center	416
-Verlängerungen	375
Bohr-Futter + Schlüssel	391-393
-Futterschaft	392
-Kronen	392-398
-Maschinen	393
-Schraubstöcke	206
-Zubehör	391-393
-Öl/Schneidöl	322
-Sägen	28+235
Bolzschneider	189-190
Bordsteintragezange	90
Bormax	377
Bossierhammer	121
Brandmalkolben	270
Brausen	98
Brecheisen	82
Brechzangen	42
Breitspachteln	21
Bremsenreiniger	323
Bremssattelbürsten	349
Brillen	229+310-312
Buchbindermesser	255
Bügelsägen und Blätter	233-234
Bürsten+Sortimente	89+112+349-352

## C

CEE-Stecker	334
Chemikalien-Schutzhandschuhe	298
Collomixrührer	53-55
Creme	326
Cutter-Messer	250-252

## D

Dachdecker-Werkzeuge	71-73
Dachkelle	7
Dachrinnen-Lötgeräte	73
Dachrinnen-Reinigung	71

Dachrinnen-Schlauch	71
Dachziegelbohrer	363
Dämmstoff-Messer	248
Decken-Bürsten	286
Decken-Säge	19
-Stützen	28
Dekupiersäge	239
Dengelwerkzeuge	84
Desinfektionsmittel	326
Detektor	24+229
Diamant-Bits	143
-Bohrer	397-398
-Bohrkronen	398
-Frätscheiben	361
-Schärfer	247
-Schleifpad	42+246
-Schleifteller	80
-Topfschleifer	361
-Trennscheiben	359-360
Dichtstoffe	277
Dichtungen	103+208
Dichtungsschere	172
Distanzmesser	226
Doppelblattspachteln	22
Doppelhacken	105-107
Dosen-Entmanteler	184
Draht-Besen	83+108+111
-Bürsten	349-352
-Maus	80
-Schneider	188-190
-Spinne	108
Drechslerbeitel	243
Drehmomentschlüssel	168
Drehstifte	149
Drill-Apparat	80
-Bohrer	238+393
-Kurbel	80
Druckluftspray	324
Druckregler	72-73
Drucksprüngeräte	77-78+316
Dübel-Fix	378
Dübel-Lehre	378
Düsenreiniger	28+235
Düsenrohr	318
Dunggabel	85
Durchgangsprüfer	138
Durchlaufscheren	200
Durchsteckknarre	160+173
Durchtreiber	128

## E

EAN-Haken	412-413
Ecken-Kellen	10
Eckrohrzangen	176
Edelputzkratzer	17
Edelstahl-Bits	142+147
Edelstahl-Pflegereiniger	324
Egaline	13
Eimer	33+50+93-94+289
Eimerkelle	5
Eimerspachtel	20
Einfüllsystem	317
Einhandzwingen	259-260
Einschlagnägel	194
Eiskratzer	409
Eisstößer	84+410
Elektrikermeißel	127
Elektronik-Schraubendreher	137
Elektronik-Wasserwaagen	224-225
Elektronik-Zangen	195-196
Elektrotacker	258

Entfernungsmesser	226
Entgrater	130+255+379
Entgratmesser	255
Entlüftungsroller	23
Entrostungsspachteln	19
Epoxid-Fugbrett	41+51
Epoxidharzkleber	274-275
Erdlochbohrer	89
Erdlochausheber	89
Erdstamper	81
Erste-Hilfe-Koffer	328
Eternitreißer	27+72

## F

Fächer-Besen	83
Fächer-Schleifer	355
Fäustel	119
Faltmasken	309
Falzzangen	191
Farb-Kratzer	245
-Pulver f. Schlagschnurgeräte	57
-Roller	286-289
-Schaber	245-246
-Spray	66
-Wanne	289
Farbspritzmasken	310
Faserzement-Scheren	72
Federn	208
Federwaagen	219
Feierabendhammer	118
Feilen und Hefte	37+201-205
Feilenbürsten	350
Feilensätze	201-202
Feilkloben	206
Feinsägen	236
Fett	318-319+303
Fett-Kartuschen	318
Fett-Pressen	318
Feuchtigkeitsmessgerät	229
Feuerbällchen	272
Feuerwehrschlüssel	158
Feuerzeuge	272
Fiberschleifscheiben	356
Filzschreiber	61
Findling-Versatz-Zange	91
Firstkelle	6
Fixpin-Einschlagnägel	194
Flach-Meißel	127+367
-Senker	379
-Zangen	178-182
Flächenregner	100
Flächenspachteln	21-22
Flanschenwinkel	217
Flechtermesser	189
Fliesen-Anreißgerät	37
-Bohrer	37+363+396-398
-Feile	37
-Hämmer	38+122
-Hexen	39
-Keile	39
-Kellen	8
-Kreuze	39
-Lochbohrer	37+396-398
-Lochboy	37
-Lochschneider	37
-Lochzangen	42
-Magnete	38
-Meißel	38+367
-Nivelliersystem	40
-Schneid- u. Brechzangen	42
-Schneidemaschinen	34-36

# STICHWORTVERZEICHNIS

Fliesen-Schwämme	51
-Waschboy	50
-Waschbretter	51
-Wischer	41
Fliesenleger-Werkzeuge	30-55
Folienband	279
Folienplane	291-292
Forstnerbohrer	376-377
Forstwerkzeuge	263-266
Fräsbohrer	371
Fräser	171+371+377+380
Frässcheiben	361
Frässtifte	380
Fuchsschwänze	236
Fühlerlehren und Bänder	210
Fugblech	8
Fugbrett	15+41
Fugen-Abzieher	48-49
-Band	280
-Fux	49
-Gummi	41
-Kellen	8+11
-Kreuz	39
-Meißel	127
-Reiniger	47
-Schneider	47
-Spachteln	48-49
Fummelbrett	13-14
Furniersäge	237

## G

Gabelringschlüssel	156-157
Gabelschlüssel	154
Gärtnersägen	234
Garten-Besen	112
-Geräte	83-113
-Hacken	85+105-107
-Rechen	83+105-107
-Scheren	104-107
-Schläuche/-Zubehör	95-103
Gas	271-272
Gasbeton = Porenbeton	
Gaslöter	73+271
Gehörschutz-/Spender	109+306-308
Gehrmaße	218
Gehrungs-Sägen	237
-Scheren	172
-Schneidladen	236
-Winkel	210+217-218
-Zwingen	261
Geka-Schlauchzubehör	101-102
Geologenhammer	118
Gerätehalter	113
Gerätetiele	114-115
Gertel	266
Gerüstbauwasserwaage	223
Gerüststratschen	157
Gerüststricke	59
Gesichtsschutz	314
Getriebezwingen	260
Gewebeband	279-281
Gewebeplanen	291
Gewinde-Bohrer	382-390
-Bohrer-Bits	387
-Bohrer-Verlängerungen	389
-Dichtband	103+281
-Einsätze	390
-Feilen	202
-Laschen	40
-Reparatur-Sätze	390
-Schablonen	210

Gewinde-Schneidzeug-Sätze	382-390
Gießstab	98
Gips-Becher	22
-Eisen	10
-Kartenhobel	26-27
Gipser-Beile	118
Gipser-Kellen	7
-Koffer	18
-Pfanne	22
-Spachteln	9+19-22
Gitter-Glasfaserband	280
Gitter-Rabo	18
Glättekelten	10-12
Glättescheiben	13-16
Glättfix	48
Glas-Bohrer	363
-Schaber	246
-Schneider	32
Glaser-Winkel	32+220
Gleitmittel	103
Gliedermaßstäbe	215
Goldschmiedescheren	197
Grabenschaufel	87
Grabgabel	86
Gradmesser	219
Grafiker-Messer	250
Grasschere	107
Greif- u. Festhaltezange	113
Gripzangen	195
Großwinkel	32+219-220
Grundschielen	221
Gürtel	74
Gürteltaschen	75-76
Gummi-Aufsätze	119+126
-Hämmer	122+126
-Schieber	41+81
-Schnur	39
-Spanner	59
-Stiefel	303
Gurte	67-69+313

## H

Haarwinkel	217
Hacken	85+105-107
Hämmer	38+71+117-126+191
Haft-Greifer	209
-Magnete	209
-Schleifscheiben	356-358
Ha-Kartätschen	222
Haken für Lochplatten	412-413
Hakenklingen	254
Halogenstrahler	337
Haltegurte	67-69
Hammer-Bohrer	365-367
-Halter	74
-Kantenzange	188
-Ketten	74
-Schlaufen	74
-Stiele	114-116+123-126
-Tacker	256-258
Hand-Creme	326
-Feger	110
-Gewindebohrer	382+388-389
-Leuchten	337-346
-Rührwerke	52-53
-Sägen	17+27-28+231-239
-Schleifer	24+42+246+353-354
-Schuhe	294-300
-Waschbürste	112
-Waschpaste	326
Handytasche	75

Hartmetall-Bohrer	364-365
-Frässtifte	380
-Reisser	27+72
-Kreissägeblätter	407-408
-Spalteisen	126
-Sprengisen	126
Hartschaumsäge	235
Hauklinge	121
Hautcreme	326
Hebebänder	69
Hebel	29
Hebel-Eisen	82
-Fettpresse	318
Hebel-Schneidergerät	262
Hebel-Vornschneider	189
Heckenschere	105
Heftklammern	256-258
Heißklebepistolen	277
Heißluftgebläse	272
Heizkörperentlüfter	171
Heizkörperwalzen	286-287
Heizstrahler	73
Helme	314
Henkellocheisen	170
Herzgriffspachtel	22
Herzkellen	7
Hilfszwingen	260
Hobel	17+26-27+240-241
Hobeisen	240
Hochdruck-Schlauch	73
-Sprühgeräte	77-78
-Stoßpressen	318
Höhensicherung	313
Hohlbeitel	242
Holz-Bohrer	375-378
-Dübel	378
-Feilen	202-204
-Hämmer	122
-Keile	39+92+116
-Leim	278
-Randsiebe	92
-Raspeln	202-203
-Schlegel	122
-Spalthammer	264
-Spiralbohrer u. Sätze	375-378
Hosenträger	74
Hufeisenmagnete	209
Hufraspel	203
Hygienemaske	309
Hygrometer	230

## I

Impulsregner	100
Industriereiniger	323
Infrarot-Thermometer	230
Innensechskant-Schlüssel	150-153
Insektenschutz	321
Installations-Bohrer	372
-Schraubstöcke	207
Isolierband	281

## J

Jacken	301-302
Japanspachteln	20
Jokarimesser und Zangen	184

# STICHWORTVERZEICHNIS

## K

Kabel-Binder	185	Kombi-Scheren	197	Leim-Spachteln	22
-Führung	96	Kombi-Zangen	176-182	-Zwingen	260-261
-Messser	184+255	Kontaktfeilen	201	Leitkegel	92
-Scheren	185	Kontaktspray	324	Lesebrillen	312
-Schuhzangen	187	Koppel	74	Leuchten	336-346
Kabel-Trommeln	335-336	Koppelschloß	74	Lineale	215
Kabel-Verbinder	186-187	Korrosionsschutz	319+323	Linienlaser	228
Kaminreiniger	320	Kotflügelbürste	112	Lochbänder	194
Kanaldeckelheber	90	Kraft-Monierzangen	188	Lochbohrer/-Sätze	37+396-398
Kanister	317	Kraft-Seitenschneider	176-182	Lochboy	37
Kanten-Entgrater	130+255	Kraft-Spaten	86	Locheisen/-Sätze	170
-Hobel	26	Kraftstoff-Kanister	317	Lochplattenhaken	412-413
-Schutz	69	Krallengreifer	209	Lochsägen/-Sätze	394-396
-Zangen	188	Krallenstielkeile	116	Lochschnneider	37
Kapuzen	302	Kratzer	17+245+409	Lochzangen	42+170
Karabinerhaken	59	Kreide	65	Löt-Kolben/-Zubehör	73+267-271
Karosseriebohrer	371	Kreidenhalter	65	Löt-Lampen	271
Karosseriefeilen/-Halter	202	Kreisregner	100	Löt-Pistolen	270
Kartätschen	222	Kreissägeblätter	407-408	Luftentfeuchter	275
Kartuschen-Pressen	46-47	Kreisschneider	27+393-394	Lupe	219
Katzenzungen	6	Kreuz-Hacken	85		
Kegelbürsten	350	-Hackenstiele	85+115		
Kegeldorne	392	-Laser	228	<b>M</b>	
Kegelsenker	380	-Meißel	128	Magnete	38+209
Kehlnahtbürsten	350	-Schlüssel	168+173	Magnet-Halter	145-146
Kehrbesen	110	-Wasserwaage	224	-Heber	209
Kehrschaukeln	110	Kübel	93-94	-Schale	329
Keile	34+39-40+92+116+262+265	Küchenbeile	263	-Schraubendreher	146
Kellen	4-12+16	Kugel-Expander	59	Malerspachteln	19
Kettensägefeilen	203-205	Kugelgelenkabzieher	169	Markierstifte	60-64+91
Kettenspray	322	Kugelpopf-Schraubendreher	132	Markierungsspray	66
Kinder-Geräte	108-109	Kultursichel	266	Markierungsroller	66
-Handschuhe	109+300	Kunststoff-Boxen	331-332	Maschinen-Gewindebohrer	383-387
-Schneeschieber	109	-Glättkekellen	12	-Laubsägeblätter	239
-Schutzbrille	109+312	-Glätttescheiben	13-16	-Sägeblätter	399-404
Kinnriemen	314	-Hämmer	122	-Schraubstöcke	206
Kissen	107+305	-Reibe Bretter	13	Maßbänder	211-214
Kistenöffner	82	-Rohrscheren	172	Maßstäbe	211-215
Kittmesser	32	Kupferhämmer	121	Mattenschneider	190
Klammern	82+256-258	Kupferrohr-Biegefeder	173	Mauerbohrer	363
Klappböcke	239	Kurbelstative	229	Mauerhexe	39
Klappmesser	183+249+255			Maurer-Hämmer	118
Klappsäge	234			-Kellen	4+7
Klebebänder	279-281	<b>L</b>		-Meißel	127-128
Klebepistolen/-Sticks	277	Lackierset	289	-Pfanne	22
Kleberkellen	12+17	Lackspray	66	-Schnur	57-58
Klebstoffe	273-278	Ladungssicherung	67-70+333	Mausefalle	108
Kleinfeger/-Rechen	106-107	Lagersichtboxen	331	Mehrzweckwanne	317
Kleinteilemagazine	331	Laminatschneider	262	Meißel	38+127-129+367
Klemmstange	28	Laminatverlegesysteme	262	Meißelständer	416
Klemmzwingen	260-261	Langhalsschleifer	24	Mess-Becher	345
Klempnerhammer	191	Laser-Brille	229	-Keil	224
Klempnerzangen	191	-Geräte	226-228	-Räder	212
Klett-Schleifscheiben	356-357	-Meter	226	-Schieber	216
Klingen	246+248+253-254	Lastensicherung	67-70+333	Messer	32+248-255
Klotzhebel	29	Lattenheber	71	Messerscheiden	75
Klüpfel	122	Lattenstichmaße	71	Messingspachteln	19
Knabber	200	Latthämmer	117	Metallbohrer	368-374
Knarren	159-163	Laubsägebogen	238	Metallsägeblätter	231-233
Knarrenhalter	76	Laubsägenblätter	238	Metallsägebogen	231-233
Kneifzange	72	Laubsägetischchen	238	Metallsuchgerät	24+229
Knieroller	305	Laupheimer Eimerkelle	5	Meterriss	224
Knieschoner	304-305	Lebensmittelöl	320	Meterstäbe	215
Kniesitzkissen	107+305	Lecksuchspray	324	Microfasertuch	325
Knopfmaß	216	LED-Lampen	337-346	Mikrometer	216
Knopfzellen	348	LED-Wintermützen	300	Mischdüsenschlüssel	171
KO-Spray	321	Lederkoffer	331	Mistgabel	85
Körner	128	Lederscheren	197	Mittelbett-Kleberkellen	12
Koffer	18+25+167+328-332	Lehren	91+210	Mörtel-Kübel	93
Kohlenschaufel	87	Leibungsglättescheiben	13	-Presse	42
		Leim	278	-Pumpen	43
		Leim-Flaschen	278	Mörtel-Rührer	52-55+80



# STICHWORTVERZEICHNIS

Mörtel-Rührspaten	80
Monierzangen	188
Montagekeile	34
Montagekoffer/-Taschen	329-332
Montagepistolen	44
Montiereisen	168
Mosaikzangen	42
Motorsensen-Bürsten	89+351
Mückenschutz	321
Müllsäcke	293
Mützen	300
Multimeter	138-139
Mundschutz	309
Muttersprenger	169

## N

Nadelfeilen und Sätze	201
Nagel-Bohrer	377
-Eisen	71+82
-Sohlen	80
-Taschen	75
Nahtroller	72+290
Neigungs-Wasserwaage	224
Niet-Set	193
-Werkzeuge	129+192-193
-Zangen	192-193
-Zieher	129
Nivelliergerät	225
Nivelliersystem	40
Nylon-Bürsten	352

## O

Öl	318-322
Ölbankstein	247
Ölkannen	316
Ölmalpinsel	285
Ösendrähte	80
Ösen/-Zange	170
Ofenreiniger	320
Oszillierende Werkzeuge	405-406
O-Ringe	208
Overall	290

## P

Pack-Band	281
-Decke	291
-Pelz	291
-Roller	281
-Schnur	58
Padbrett	51
Panasonic	347-348
Panzerschlauch	318
Papierscheren	196
Pappreißmesser	248
Parallelanreißer	210
Parkett-Verlegesysteme	262
Parkett-Ziehklängen	245
-Zugeisen	262
Pfefferspray	321
Pflanzenkellen	107
Pflanzholz	106
Pflanzringsetzange	90
Pflaster	327-328
Pflasterhämmer + Stiele	126
Pflaster-Marker	91

Pflaster-Ramme	91
-Schnur	58
-Stühlchen	126
Pflegereiniger	319-326
Pfostenwasserwaage	224
Pickel	85
Pickelstiele	115
Pilotenjacken	302
Pinsel	282-286
Pinselbürste	352
Pinseldisplay	416
Pinzetten	194
Pistolen-Reiniger	45+323
Planen	291-292
Plastikhämmer	122
Platten-Heber	89-91
-Hobel	26
-Kuli	89
-Lifter	29
-Träger	29+89-91
-Wagen	29
Plattenleger-Hämmer	126
Plattenleger-Ramme	91
Platthacke	85
Plombenzange/-Draht	183
Polierhämmer	121
Polierhaube	358
Polklemmenabzieher	169
Porenbeton-Werkzeug	17-18
Presszangen	186-187
Profil-Dichtungsschere	172
-Fräser	377-380
-Lehre	210
-Raspeln	377
-Verbundzangen	24
Prefix-Winkel	221
PTFE-Spray	322
PU-Reiniger	45+323
PU-Schaumpistolen	44
Puksägen und Blätter	232
Pumpen	43+77-78+358
Putz-Haken	79
-Kamm	19
-Kellen	5
-Kratzer	17
-Strukturwischer	19
-Werfer	18

## Q

Querlochsinker	379
----------------	-----

## R

Rabitz-Zangen	188
Rabo	18
Radabzieher	169
Radienschablonen	210
Radkreuzschlüssel	168
Radmutternschlüssel	168
Rahmenspanner	261
Ralihobel	241
Randsteinheber	90
Rasenrechen	83+108
Raspeln	202-205+377
Ratschenschlüssel	157
Rattenfalle	108
Rechen	81+83+106-108
Reduzierhülsen	392
Reduzierringe	408

Regenschutz	301+303
Regentonnen-Anschluß	102
Rehau-Schlauchzubehör	95-100
Reibebretter	13
Reifkloben	206
Reiniger	45+319-326
Reinigungstücher	325
Reismesser	266
Reissklaue	289
Reisstrohbesen	108+112
Reißnadeln	131
Reißschiene	27
Revolverlochzangen	170
Richt-Latten	221
Richt-Schnur	57-58
Richt-Zwinge	261
Rigipsmesser	255
Rindenschäler	266
Ring-Keile	116
-Schlüssel	155-156
Rinneisen-Biegezange	71
Rinnenheber	71
Rohr-Abschneider	174
-Ausenfräser	173
-Einziehange	173
-Innenfräser	173
-Reinigungs-Wellen	171
-Scheren	172
-Schraubstöcke	206-207
-Spachtel	22
-Steckschlüssel	149-150+173
-Zangen	176
Rollbandmaße	211-214
Rollgabelschlüssel	155
Rollmesser	252
Rostlöser	319+324
Rotationslaser	227
Rübenhacke	105
Rührwerke/Rührer	52-55
Rund-Bürsten	350-352
-Schlingen	69
-Zangen	177-178+181-182+196
Rutschersteine	42+246

## S

Saalbesen	111
Säbelsägeblätter	403-404
Säge-Blätter	231-239+399-408
-Blatthalter	231
Sägen	17+27-28+231-239
Sägendraht	37
Salmiakstein	268
Salzsäureflasche	269
Sanitär	171-176
Sappie	266
Saugheber	30-31
Saugschläuche	95
SB-Taschen	417
SB-Aufhänger	160
Scannerschienen	414-415
SDS-Adapter	392
SDS-Bohrer	365-366+372
SDS-Meißel	367
Secural-Hammer	123
Seegerzangen	179
Seile	59
Seilrolle	59
Seitenschneider	176-182+195-196
Senker	378-380
Senklote	57
Sensen/-Baum	83

# STICHWORTVERZEICHNIS

Setzeisen	194
Setzlatten	221
Sichel	83+266
Sicherheitsmesser	252
Sicherheitsschuhe/-Stiefel	303
Sicherungsgurte	67-69+313
Siebe	92
Signalmarker	60-64
Signier-Kreide	65
-Schablonen	60
-Spray	66
Silhouettenschere	196
Silikonabzieher	48-49
Silikonspray	322
Simplexhämmer	124-125
Simshobel	240-241
SIT-Bits	140
Sitzkissen	305
Skelett-Pistolen	46-47
Softshelljacken	302
Sortimentskästen	331-332
Spachteln	9-10+19-22
Spänematte	349
Spaltäxte	264-265
Spalteisen	126
Spalthämmer	264
Spaltkeile	265
Spann-Dorn	358
Spann-Gurte	67-68
Spann-Zwingen	259-261
Spannungsprüfer	138-139
Spaten	86
Spatengabel	86
Spatenschaufel	86
Spatenstiele	114
Specksteinkreide	65
Spiegelband	279
Spiralbohrer und Sätze	368-375
Spiralbohrer-Schleiflehre	210
Spitzer	60
Spitzkellen	6
Splinttreiber	128-129
Splittschieber	81
Sprays	66+319-325
Sprengisen	126
Spritzflaschen	316
Spritzpistole	98
Sprühfett	323
Sprühgeräte	77-78+316
Sprühkleber	276+324
Spülflasche	326
Supercrafthämmer	123
Surformhobel	26
Syphonzange	173

## SCH

Schaber	20+130+241+245-246+406
Schaberspachtel	20
Schabhobel	241
Schablonen	60+191+210
Schalenkoffer	330
Schalölspritzen	77-78
Schaltschrankschlüssel	158
Schalungsbohrer	372
Scharriereisen	126
Schaukeln	86-88+108
Schaukelstiele	114
Schaumpistolen	44
Schaumreiniger	323
Scheibenbürsten	350-352
Scheibenschneider	377+393

Scheitkeil	265
Scheren	72+105-105+107+ +172+185+196-200+208+290
Schichtstärkenkelle	12
Schieblehren	216
Schieferdeckerwerkzeuge	71-72
Schieferhaubücke	71
Schieferschere	72
Schlagbohrer	363-367
Schlagbuchstaben und Zahlen	60
Schlagklotz	91+262
Schlagplatte	91
Schlagschnurgeräte	56
Schlagschrauber	163
Schlagschraubereinsätze	162
Schlagstempel	60
Schlangenbohrer	375
Schläuche/-Zubehör	95-103
Schlauchboxen	96
Schlauchklemmen	103
Schlauchwagen	97
Schlauchwasserwaagen	225
Schleif-Bänder	355
-Blätter	353-357
-Bretter	17
-Feilen	247
-Gitter	24
-Klötze	353
-Körper	358
-Kork	353
-Lehre	210
-Maschine	24
-Mopteller	355
-Pad	42+246
-Papier + Center	353-354+416
-Scheiben	248+355-357
-Scheibenabrichter	248
-Schwamm	51+353
-Steine	83+247-248
-Stifte	358
-Teller	80+355+358
-Wunder	18
Schließzylinder-Spray	322
Schlitzmeißel	128
Schlosserhämmer	120
Schlosserwinkel	217
Schlüsselfeilen und Sätze	201
Schmiedezangen	189
Schmiegen	218-219
Schmiermittel	318-324
Schmiernippel-Sortiment	318
Schmutzschleuse	289
Schneebesen	409
Schneeschieber/-Wanne	409-411
Schneid-Eisen	385-388
-Eisenhalter	389
-Gerät	25+262
-Hexen	36
-Kluppen-Satz	388
-Laden	236
-Öl	322
-Paste	324
Schnitzbeitel u. Messer	244
Schnüre	56-57
Schnureisen	38+92
Schnurhalter	91
Schnurspannerklötze	39
Schnur-Wasserwaage	224
Schonbacken	208
Schonhämmer	122-125
Schraub-Griffspachteln	20
-Kopf	145
-Stöcke/Schonbacken	206-208
Schraub-Zange	175

Schraub-Zwinge	259-260
Schrauben-Ausdreher	390
-Dreher	131-137+142+150
-Dreher-Einsätze	159-163
-Dreher-Sätze	135-137
-Schlüssel	154-157
Schreinerhämmer	120
Schreinerhobel	240
Schreinerwinkel	218
Schriftlochbohrer	364
Schrubber	112
Schruppscheiben	361-362
Schüttgutlehren	91+221
Schuhe	303
Schulmalpinsel	285
Schutz-Anzug	290
-Brillen	109+310-312
-Folien	291-292
-Handschuhe	294-300
-Helme	314
-Kontaktstecker	334
-Masken	309-310
-Verband	327-328
Schwabbelnscheibe	358
Schwämme	51
Schweißerbrillen	312
Schweißerhammer	121
Schweißpunktbohrer	371
Schweißschutzspray	323
Schweizer Gertel	266
Schweizer Glättkellen	10

## ST

Stachelwalzen	23+290
Stahl-Bürsten	349-352
-Drahtbesen	83+111
-Maßstäbe	215
-Scheren	208
-Schiene	19
-Schneider	190
-Wolle	349
Standhahnmutterschlüssel	173
Stanzen	170-172
Starthilfespray	324
Staubschutztüre	289
Stative	229+341
Staubmasken	309-310
Stechbeitel und Sätze	242-244
Stechbeitelhefte	243
Stecherkelle	5
Steckdose	334
Steckdosenleiste	334
Steckdosenschneider	394-396+398
Stecker	334+341
Steckschlüssel	149-150
Steckschlüssel-Einsätze	136+159-163
Steckschlüssel-Sätze	163-165
Steinbohrer u. Sätze	363-367
Steingabel	85
Stellwinkel	219
Stempel	60
Stichaxt	263
Stichlinge	28+235
Stichsägeblätter	399-404
Stichsägen	28+235-236
Stiefel	303
Stiele	114-116+123-126+263-266+289
Stiel-Halter	21+114
-Keile	116
-Reiber	13
Stiel-Schleifer	24

# STICHWORTVERZEICHNIS

Stifte	38+60-64
Stiftlampe	344-346
Stiftsägebogen	239
Stiftschlüssel/-Sätze	150-153
Stirnleuchten	342
Stockschraubeneindreher	140
Stoßpressen	318
Stoßscharren	84
Strahler	337-340
Streichmaße	217
Streifenschneider	27
Streugabel	85
Streuschaufel	410
Streuwagen	410
Stricke	59
Strohbesen	108+112
Stromsuchgerät	24+229
Stromverteiler	336
Stuck-Putzkamm	19
Stuck-Säge	19
Stützen	28
Stufenbohrer	369+374+381
Stufenschlüssel	171
Styropor-Messer + Klingen	248
-Schneider	25
-Reibebrett	13

## T

Tacker/-Klammern	256-258
Tacksheber	131
Tapetenschaber	245
Tapezierwerkzeuge	197+290
Taschenfederwaage	219
Taschenlampen	343-346
Taschenmesser	255
Tauchsägeblätter	405-406
Tauchsieder	94
Technische Sprays	319-324
Teerrechen	81
Teerschrubber	112
Telefonzangen	176-182
Teleskop-Magnetheber	209
-Messstäbe	214
-Verlängerung	23-24+289
Teppich-Klebeband	279
Teppich-Kralle	289
Teppich-Messer	249
Thermometer	230
Thermoschneider	25
Tiefenstop	145+378
Tiefloch-Marker	61-64
Tiefspann-Zwingen	259
Tier-Abwehrspray	321
TIN-Bits	142-143+147
Tischlerbleistifte	60-64
Töpfer-Hammer	121
Töpfer-Hauklinge	121
Topf-Bürsten	350-352
Topf-Schleifer	361
TX-Bits	140-149
-Schlüssel	150-153
-Schraubendreher	132-137
-Steckschlüssel/-Eins.	159+163+165
Tragegriffe	29
Tragezangen	89-91
Transportroller	330
Transportsicherung	67-70
Trapez-Kartätschen	222
Trapez-Klingen	246+248+252-254
Trassenwarnband	92
Treibhämmer	121

T-Reißschiene	27
Trennscheiben	359-362
Treppenspinne	220
Trichter	315
Trockenbauhobel	26-27
Trockenbausäge	27+235
Trockenbohrer	398
Türfutterspanner	261
Türlifter	29

## U

Überwurfmutterschlüssel	154
Überziehschuhe	290
Uhr	230
Uhrmacherschraubendreher	137
UHU	273-278
Umschaltknarren	159-163
Umsteckschraubendreher	134
Universal-Besen	112
-Bohrer	356+363+369+376-377
-Eimer	93-94+289
-Kleber	273-278
-Messer/Ersatzklingen	249-255
-Reiniger	319-325
-Sägen	232-236
-Schlüssel	158
-Werkzeug	255
-Winkel	218
Unkrautstecher	106-107
Unterlegplättchen	33-34

## V

VDE-Schraubendreher	133+136
VDE-Zangen	181-182
Verbandskasten/-Tasche	328
Verbundsteinspreize	90
Verbundsteinzieher	90
Verglasungsklötze	33
Vergrößerungsglas	219
Verkaufsstände	416-417
Verkehrsleitkegel	92
Verlängerungskabel	334-336
Verlängerungsstiel	13+23+107+289
Verputzhaken	79
Verzurrgurte	67-69
Vielzweckspray	319-324
Vlies	269+292+354
Vorhängeschlösser	333
Vorschlagshammer	115+119+123-124
Vornschneider	189+196
Vorstecher	130

## W

Waagen	219
Wachs-Markierstift	64-65
Wachs-Signierkreide	65
Wandhalterung	228+307
Wandschlauchhalter	96-97
Wannen	289+317
Warenträger	416-417
Warnbänder	92+281
Warnfahne	92
Warnleuchten	336
Warnwesten	300
Waschbretter	50-51

Waschpaste	326
Wasserhahn	102
Wasserhahnfräsapparate	171
Wasserkanister	317
Wasserpumpenzangen	175
Wasserschieber	41
Wasserschläuche	95-96
Wasserspritzen	98
Wasserwaagen	223-225
WD 40-Spray	319
Weichlöten	73+267-271
Wendehaken	266
Werkzeug-Haken	412-413+416
-Kästen	329-332
-Knarren	389
-Koffer	18+167+330
-Rolltaschen	331
-Sätze	129+166+329+404
-Tasche	75-76+331
Westen	300+302
Wetzsteine	83+247-248
Wickeldraht	108
Wiedehopfhaue	85
Windeisen	389
Winkel	32+217-220
Winkel-Magnet	209
Winkel-Schrauber-Vorsatz	144
-Schraubendreher	134
Wintermützen	300
Wischtücher	325
Wundverband	327-328

## Z

Zahlenschlösser	333
Zahlteiler	149
Zahnbeil	118
Zahnspachteln	22
Zangen	24+40+42+71-72+90-91+170-196
Zangenkörbe	416
Zangenset	177
Zapfenfräser	377
Zentrier-Bohrer	371
Zentrier-Winkel	217
Zerstäuberflaschen	316+319
Ziegelkneifzange	72
Ziehklingen	19+245
Ziehklingen-Stahl	245
Ziehmesser	266
Zimmermanns-Beile	263
-Beitel	242
-Bleistifte	60
-Dexel	263
-Winkel	220
Zinkspray	323
Zirkel	211
Zündkerzen-Bürsten	350
-Schlüssel	168
Zugeisen	262
Zughaken	90
Zugsägen	237
Zungenkellen	6
Zurrgurte	67-68
Zwingen	259-262
Zylinder-Bürsten	352

ARTIKEL - KATALOGSEITE - EAN-NUMMER

Art-Nr	Seite	EAN-Nummer	Art-Nr	Seite	EAN-Nummer	Art-Nr	Seite	EAN-Nummer	Art-Nr	Seite	EAN-Nummer	Art-Nr	Seite	EAN-Nummer	Art-Nr	Seite	EAN-Nummer
0.1300	52	4011333013007	0011.2	257	4011333001141	0099.0	44	4011333009901	015.34	407	4011333015476	021.06	282	4011333021064	0306.1	182	4003773021926
0.1400	251	4011333014004	0011.3	257	4011333001158	01.040	9	4011333010402	015.40	407	4011333015568	021.08	282	4011333021088	031.00	200	4011333031001
0.1950	52	4011333019504	0012.0	250	4011333001202	01.050	9	4011333010501	015.90	408	4011333015902	021.10	282	4011333021996	0310.1	232	4011333031032
0.2022	52	4011333020227	0013.0	257	4011333001301	01.060	9	4011333010600	015.91	408	4011333015919	021.12	282	4011333021989	0312.0	232	4011333031209
0.2300	402	4011333023006	0015.0	234	4011333001509	01.066	9	4011333010662	015.92	408	4011333015926	021.16	4	4011333021187	0313.0	232	4011333031308
0.2307	402	4011333023075	0015.1	234	4011333001516	01.070	9	4011333010709	015.93	408	4011333015933	021.18	4	4011333021194	0320.0	232	4011333032022
0.2310	400	4011333023105	0016.0	28	4011333001601	01.080	9	4011333010808	0-1500	352	4011333015001	0210.0	250	4011333021095	033.00	200	4011333033036
0.2311	400	4011333023112	0016.1	28	4011333001605	01.100	9	4011333011003	0-1502	352	4011333015025	0-2104	352	4011333021040	034.25	121	4011333034255
0.2313	400	4011333023136	0017.0	251	4011333001707	01.110	318	4011333011102	0-1505	352	4011333015056	0211.0	257	4011333021118	034.37	121	4011333034378
0.2315	400	4011333023150	0018.0	234	4011333001820	01.112	316	4011333011126	0-1506	352	4011333015063	0-2110	351	4011333021101	0348.0	240	4011333034804
0.2317	400	4011333023174	0018.2	234	4011333001844	01.120	9	4011333000955	0-1528	352	4011333015285	0-2112	351	4011333021125	035.06	379	4011333035061
0.2320	52	4011333023204	0019.0	257	4011333001912	01.138	328	4011333011386	0153.0	256	4011333015308	0-2117	358	4011333021170	035.08	379	4011333035085
0.2512	371	4011333025147	0019.2	257	4011333001929	01.155	328	4011333011553	016.01	408	4011333016015	022.02	282	4011333022047	035.09	379	4011333035092
0.2700	378	4011333027004	0019.3	257	4011333001936	01.157	328	4011333011577	016.03	408	4011333016039	022.04	282	4011333022054	035.10	379	4011333035108
0.2744	378	4011333027455	002.01	179	4011333002018	01.169	328	4011333011690	016.04	408	4011333016046	022.06	282	4011333022061	035.11	379	4011333035115
0.2746	378	4011333027479	002.11	179	4011333002117	01.225	208	4011333012253	016.05	408	4011333016053	022.08	282	4011333022085	035.12	379	4011333035122
0.2748	378	4011333027493	002.16	4	4011333002162	01.260	103	4011333012604	016.06	408	4011333016060	022.10	282	4011333022108	035.15	379	4011333035153
0.3101	399	4011333031025	002.18	4	4011333002186	01.450	172	4011333014509	016.07	408	4011333016077	022.12	282	4011333022122	035.16	379	4011333035160
0.3102	399	4011333031049	002.21	179	4011333002223	01.464	364	4011333014646	016.08	408	4011333016084	022.18	4	4011333022184	035.19	379	4011333035191
0.3103	399	4011333031056	002.31	179	4011333002315	01.913	208	4011333019146	016.09	408	4011333016091	0220.1	241	4011333022016	035.20	379	4011333035207
0.3104	399	4011333031063	002.41	179	4011333002414	0101.0	250	4011333010112	016.10	408	4011333016107	0220.2	241	4011333022023	035.23	379	4011333035238
0.3105	400	4011333031070	0021.0	200	4011333002100	0101.1	253	4011333010136	016.11	408	4011333016114	0220.3	241	4011333022030	035.25	379	4011333035252
0.3123	399	4011333031230	0022.0	250	4011333002285	0101.2	253	4011333010129	016.12	408	4011333016121	0220.4	241	4011333022078	035.30	379	4011333035306
0.3150	401	4011333031506	0023.0	257	4011333002308	0103.0	254	4011333010310	017.08	8	4011333017081	0220.5	241	4011333022092	035.30	256	4011333035313
0.3401	402	4011333034019	003.14	5	4011333003152	011.00	145	4011333011010	017.10	8	4011333017104	0220.7	241	4011333022139	036.08	380	4011333036082
0.3450	402	4011333034514	0033.0	257	4011333003305	011.02	242	4011333011027	017.12	8	4011333017128	0-2265	352	4011333022658	036.10	380	4011333036105
0.7440	229	4011333074404	0034.0	257	4011333003404	011.04	242	4011333011041	017.20	57	4011333017203	023.16	4	4011333023167	036.12	380	4011333036129
0.7458	229	4011333074589	0048.0	250	4011333004807	011.06	242	4011333011059	017.30	57	4011333017302	023.18	4	4011333023181	036.16	380	4011333036167
0.7470	229	4011333074701	0053.0	244	4011333005309	011.08	242	4011333011089	017.50	57	4011333017500	0232.4	236	4011333023242	036.20	380	4011333036204
00.023	246	4011333000236	005349	101	4015933005349	011.10	242	4011333011171	0170.4	247	4011333017074	0232.6	236	4011333023266	036.25	380	4011333036259
00.025	42	4011333000250	005356	101	4015933005356	011.12	242	4011333011140	0170.5	247	4011333017098	0232.7	236	4011333023273	037.04	257	4011333037041
00.026	42	4011333000267	005363	101	4015933005363	011.14	242	4011333011157	0170.6	247	4011333017135	0232.9	236	4011333023297	037.06	257	4011333037065
00.028	246	4011333000281	005370	101	4015933005370	011.16	242	4011333011164	018.08	8	4011333018088	0239.0	240	4011333023907	037.08	257	4011333037089
00.036	262	4011333000366	005387	101	4015933005387	011.18	242	4011333011188	018.10	8	4011333018101	024.16	4	4011333024164	037.10	257	4011333037102
00.108	247	4011333001080	005394	101	4015933005394	011.20	242	4011333011201	018.12	8	4011333018125	024.18	4	4011333024188	037.14	257	4011333037140
00.109	247	4011333001097	0054.0	244	4011333005408	011.22	242	4011333011225	018578	103	4015933018578	024.20	4	4011333024201	038.10	380	4011333038116
00.113	262	4011333001134	005400	101	4015933005400	011.24	242	4011333011249	018585	103	4015933018585	024.25	121	4011333024256	038.12	380	4011333038123
00.173	247	4011333001738	005417	101	4015933005417	011.26	242	4011333011263	018592	103	4015933018592	024.50	121	4011333024522	038.16	380	4011333038161
00.174	247	4011333001745	005424	101	4015933005424	011.28	242	4011333011287	018608	103	4015933018608	0248.0	240	4011333024805	038.20	380	4011333038215
00.180	247	4011333001806	005431	101	4015933005431	011.30	242	4011333011300	018615	103	4015933018615	025.16	4	4011333025161	038.25	380	4011333038253
00.181	247	4011333001813	005592	101	4015933005592	011.32	242	4011333011324	018622	103	4015933018622	025.18	4	4011333025185	038.30	380	4011333038307
00.190	247	4011333001905	005608	101	4015933005608	011.35	242	4011333011355	019.01	407	4011333019016	025.20	4	4011333025208	038.33	380	4011333038635
00.195	262	4011333001950	005684	101	4015933005684	011.40	242	4011333011409	019.02	407	4011333019023	0-2523	380	4011333025239	038.83	380	4011333038833
00.201	262	4011333002032	0057.4	44	4011333005705	0110.1	158	4003773074670	019.03	407	4011333019030	0-2530	377	4011333025307	039.01	407	4011333039014
00.202	247	4011333002025	005707	101	4015933005707	012.24	242	4011333012246	019.04	407	4011333019047	0-2531	377	4011333025314	039.02	407	4011333039021
00.213	247	4011333002131	005714	101	4015933005714	012.26	242	4011333012260	019.05	407	4011333019054	0-2532	377	4011333025321	039.03	407	4011333039038
00.220	217	4011333002209	005738	101	4015933005738	012.28	242	4011333012284	019.06	407	4011333019061	0-2534	380	4011333025345	039.04	407	4011333039045
00.223	219	4011333002230	005745	102	4015933005745	012.30	242	4011333012307	019.07	407	4011333019078	0-2535	380	4011333025352	039.05	407	4011333039052
00.225	219	4011333002292	005752	102	4015933005752	012.32	242	4011333012321	02.040	9	4011333020400	0-2537	380	4011333025376	0390.0	232	4011333039007
00.226	219	4011333002261	0058.0	244	4011333005804	012.35	242	4011333012352	02.050	9	4011333020531	026.12	236	4011333026120	04.005	390	4011333040270
00.227	218	4011333002278	006.16	10	4011333006160	012.40	242	4011333012406	02.060	9	4011333020616	026.16	4	4011333026168	04.007	390	4011333040287
00.232	247	4011333002322	006.20	10	4011333006207	012.50	242	4011333012505	02.080	9	4011333020807	026.18	4	4011333026182	04.009	390	4011333040294
00.258	316	4011333002582	006.60	9	4011333006658	0130.0	240	4011333013038	02.100	9	4011333020100	027.16	4	4011333027165	04.010	390	4011333040300
00.450	71	4011333004500	006.80	9	4011333006801	0135.0	132	4011333013502	02.120	9	4011333021200	027.18	4	4011333027189	04.		

ARTIKEL - KATALOGSEITE - EAN-NUMMER

Art-Nr	Seite	EAN-Nummer	Art-Nr	Seite	EAN-Nummer	Art-Nr	Seite	EAN-Nummer	Art-Nr	Seite	EAN-Nummer	Art-Nr	Seite	EAN-Nummer	Art-Nr	Seite	EAN-Nummer
0401.9	253	4011333040386	057.08	378	4011333057087	061.40	376	4011333061404	071038	142	4011333071137	0955.6	184	4011333095560	10.575	85	4011333105757
0402.1	254	4011333040331	057.12	378	4011333057124	061.45	376	4011333061459	0712.3	111	4011333071236	0955.7	184	4011333095577	10.584	85	4011333105849
0405.1	116	4011333040515	057.16	378	4011333057162	061.50	376	4011333061503	0712.4	111	4011333071243	0955.9	184	4011333095591	10.589	319	4011333105894
0405.2	116	4011333040522	06.019	395	4011333060193	0614.0	30	4011333061411	0712.6	111	4011333071267	097.12	127	4011333097120	10.600	83	4011333106006
0405.4	116	4011333040546	06.020	395	4011333060216	0621.0	30	4011333062128	072.10	244	4011333072103	097.15	127	4011333097151	10.610	365	4011333106112
0405.5	116	4011333040553	06.022	395	4011333060223	064.05	376	4011333064054	073.02	244	4011333073025	1.0008	154	4011333100080	10.612	365	4011333106136
0405.6	116	4011333040560	06.025	395	4011333060254	064.15	376	4011333064153	073.04	244	4011333073049	1.0012	154	4011333100127	10.614	365	4011333106143
0405.7	116	4011333040577	06.027	395	4011333060278	064.25	376	4011333064252	073.06	244	4011333073070	1.0045	154	4011333100455	10.616	365	4011333106167
0405.8	116	4011333040584	06.029	395	4011333060292	064.30	376	4011333064306	073.10	244	4011333073100	1.0067	154	4011333100677	10.618	365	4011333106181
0406.2	116	4011333040621	06.030	395	4011333060308	064.35	376	4011333064351	073333	143	4011333073346	1.0089	154	4011333100899	10.620	365	4011333106204
0406.6	116	4011333040669	06.032	395	4011333060322	064.40	376	4011333064405	073337	143	4011333073377	1.0124	70	4011333101247	10.664	140	4011333106648
0406.8	116	4011333040683	06.035	395	4011333060353	065.20	120	4011333065204	073338	143	4011333073384	1.0557	154	4011333105573	10.665	140	4011333106655
044.01	186	4011333044018	06.038	395	4011333060384	065.22	120	4011333065228	0750.0	238	4011333075005	1.0810	154	4011333108109	10.666	140	4011333106662
044.06	242	4011333044063	06.040	395	4011333060407	065.25	120	4011333065259	0755.1	238	4011333075517	1.1008	154	4011333110089	10.667	140	4011333106679
044.10	242	4011333044100	06.041	395	4011333060476	065.28	120	4011333065280	076.50	122	4011333076507	1.1011	154	4011333110119	10.668	140	4011333106686
044.12	242	4011333044124	06.043	395	4011333060438	066.10	377	4011333066102	076.60	122	4011333076606	1.1013	154	4011333110133	10.669	105	4011333106693
044.15	186	4011333044155	06.044	395	4011333060445	066.15	377	4011333066157	077.04	122	4011333077047	1.1212	70	4011333112151	10.670	140	4011333106709
044.16	242	4011333044162	06.045	395	4011333060452	066.20	377	4011333066201	077.06	122	4011333077061	1.1213	154	4011333112137	10.671	140	4011333106716
044.20	242	4011333044209	06.050	395	4011333060506	066.25	377	4011333066256	077.14	122	4011333077146	1.1240	70	4011333112403	10.673	140	4011333106730
044.24	242	4011333044247	06.051	395	4011333060513	066.30	377	4011333066300	077.18	122	4011333077184	1.1314	154	4011333113141	10.674	140	4011333106747
044.25	186	4011333044254	06.054	395	4011333060544	066.35	377	4011333066355	077.60	122	4011333077603	1.1315	154	4011333113158	10.676	140	4011333106761
044.26	242	4011333044261	06.055	395	4011333060551	066.40	377	4011333066409	077.70	122	4011333077702	1.1317	154	4011333113172	10.700	349	4011333107003
044.30	242	4011333044308	06.057	395	4011333060575	066030	140	4011333066034	078.05	377	4011333078051	1.1415	154	4011333114155	10.701	349	4011333107010
044.35	242	4011333044353	06.059	395	4011333060599	066031	140	4011333066041	078.15	377	4011333078150	1.1617	154	4011333116173	10.702	349	4011333107027
045.25	121	4011333045251	06.060	395	4011333060612	066032	140	4011333066058	078.20	377	4011333078204	1.1719	154	4011333117194	10.703	349	4011333107034
045.37	121	4011333045374	06.064	395	4011333060643	066033	140	4011333066065	078.25	377	4011333078259	1.1819	154	4011333118191	10.704	349	4011333107065
045.12	253	4011333045121	06.068	395	4011333060681	066081	140	4011333066225	078.30	377	4011333078303	1.1922	154	4011333119228	10.705	349	4011333107058
046.12	221	4011333046128	06.073	395	4011333060735	066082	140	4011333066089	078.35	377	4011333078358	1.1924	154	4011333119242	10.710	349	4011333107102
046.20	221	4011333046203	06.076	395	4011333060766	066083	140	4011333066096	078.40	377	4011333078402	1.2008	154	4011333120088	10.725	198	4011333107256
046.25	221	4011333046258	06.079	395	4011333060797	066084	140	4011333066188	078.58	377	4011333078587	1.2012	154	4011333120125	10.733	349	4011333107331
047.12	221	4011333047125	06.083	395	4011333060834	066085	140	4011333066195	078.68	377	4011333078686	1.2022	154	4011333120224	10.744	349	4011333107447
047.20	221	4011333047200	06.089	395	4011333060896	066100	143	4011333066119	078.00	252	4011333078006	1.2123	154	4011333121238	10.780	349	4011333107812
047.25	221	4011333047255	06.092	395	4011333060926	066102	143	4011333066126	08.000	199	4011333080016	1.2224	154	4011333122242	10.880	349	4011333108819
048.00	241	4011333048009	06.095	395	4011333060957	066104	143	4011333066133	08.002	199	4011333080030	1.2426	154	4011333124260	10.001	347	5410853039211
048.03	241	4011333048030	06.102	395	4011333061022	066106	143	4011333066140	08.101	29	4011333080102	1.2427	154	4011333124277	10.002	347	5410853039242
05.200	7	4011333052006	06.105	395	4011333061060	066108	143	4011333066164	08.200	29	4011333080203	1.2430	154	4011333124307	10.003	347	5410853039273
05.220	7	4011333052204	06.111	395	4011333061114	066110	143	4011333066171	08.450	29	4011333080450	1.2528	154	4011333125281	10.004	347	5410853039334
05.240	7	4011333052402	06.114	395	4011333061176	067.09	376	4011333067093	08.001	313	4011333080115	1.2730	154	4011333127308	10.005	347	5410853039303
050.00	79	4011333050002	06.121	395	4011333061213	067.10	376	4011333067109	08.002	313	4011333080122	1.3032	154	4011333130322	10.007	346	4011333100073
050.01	79	4011333050019	06.127	395	4011333061275	067.15	376	4011333067154	08.003	313	4011333080139	1.3236	154	4011333132364	10.008	337	4011333100097
050.05	79	4011333050095	06.140	395	4011333061428	067.18	376	4011333067185	08.004	313	4011333080146	1.3641	154	4011333136416	10.010	93	4011333100141
050.08	295	4011333050088	06.152	395	4011333061527	067.20	376	4011333067208	08.005	313	4011333080153	1.3842	154	4011333138427	10.012	93	4011333100158
050.10	295	4011333050101	06.178	78	4011333061787	067.22	376	4011333067222	08.008	313	4011333080184	1.4146	154	4011333141465	10.020	93	4011333100233
0500.0	251	4011333050026	06.201	395	4011333062012	067.25	376	4011333067253	08.020	313	4011333000564	1.4650	154	4011333146507	10.030	93	4011333100301
0503.0	254	4011333050309	06.202	395	4011333062029	067.26	376	4011333067260	08.030	313	4011333000831	1.4824	17	4011333148242	10.040	93	4011333100400
051.00	79	4011333051009	06.203	395	4011333062111	067.28	376	4011333067284	08.110	258	40113330801105	1.8012	70	4011333180136	10.010	326	4011333100264
051.06	375	4011333051061	06.204	395	4011333062043	067.30	376	4011333067307	08.218	7	40113330802188	1.8040	70	4011333180426	10.045	326	4011333100462
051.07	375	4011333051078	06.205	395	4011333062135	067.35	376	4011333067352	08.220	7	40113330802201	1.0002	174	4011333100028	10.051	166	4011333100516
051.08	375	4011333051085	06.207	395	4011333062074	067.40	376	4011333067406	08.261	182	400377079361	1.0004	174	4011333100042	10.052	166	4011333100523
051.10	375	4011333051108	06.267	316	4011333062678	068.12	375	4011333068120	08.316	6	40113330803161	1.0014	83	4011333100288	10.053	166	4011333100530
051.12	375	4011333051122	06.400	41	4011333064009	068.14	375	4011333068144	08.318	7	40113330803185	1.0018	252	3253560100186	10.070	163	4011333100707
051.14	375	4011333051146	06.451	364	4011333064511	068.16	375	4011333068168	08.512	5	40113330805127	1.0019	248	4011333100240	10.080	163	4011333100813
051.16	375	4011333051160	06.500	41	4011333065006	068.18	375	4011333068182	08.514	5	40113330805141	1.0021	248	4011333100219	10.090	381	4011333100905
051.18	375	4011333051184	06.600	41	4011333066003	068.20	375	4011333068205	08.516	5	4011						



ARTIKEL - KATALOGSEITE - EAN-NUMMER

Art-Nr	Seite	EAN-Nummer	Art-Nr	Seite	EAN-Nummer	Art-Nr	Seite	EAN-Nummer	Art-Nr	Seite	EAN-Nummer	Art-Nr	Seite	EAN-Nummer	Art-Nr	Seite	EAN-Nummer
103054	141	4011333103098	11.080	9	4011333110805	1147.0	201	4011333114704	119.14	128	4011333119143	125.04	80	4011333125045	13.500	21	4011333135006
103055	141	4011333103111	11.102	38	4011333111024	115.24	189	4011333115244	119.20	61	4260056150074	125.08	156	4011333125083	13.600	21	4011333136003
103056	141	4011333103142	11.111	9	4011333111130	115.26	189	4011333115268	119.21	61	4260056150012	125.152	156	4011333125120	130.01	215	4011333130018
103057	141	4011333103159	11.120	20	4011333111222	115.30	189	4011333115305	119.22	61	4260056150036	125.15	205	4011333125151	130.08	296	4011333130087
103058	141	4011333103173	11.150	20	4011333111536	115.33	189	4011333115336	119.23	61	4260056150029	125.20	205	4011333125212	130.09	296	4011333130100
103059	141	4011333103197	11.170	21	4011333111710	115.50	38	4011333115503	119.25	128	4011333119259	125.23	156	4011333125236	130.10	296	4011333130230
103060	141	4011333103210	11.220	21	4011333112212	115.02	169	4011333115022	119.35	128	4011333119358	125.25	205	4011333125267	130.11	296	4011333130155
104.01	128	4011333104019	11.230	318	4011333112311	115.70	201	4011333115701	119.45	128	4011333119464	125.30	205	4011333125304	130.16	245	4011333130261
104.02	128	4011333104026	11.280	21	4011333112809	116.00	380	4011333116005	119.50	38	4011333119501	125.45	10	4011333125458	130.90	93	4011333130919
104.05	128	4011333104057	11.315	20	4011333113189	116.03	129	4011333116036	12.003	11	4011333120033	125.50	10	4011333125502	130.00	90	4011333058008
1040.0	271	4011333104002	11.515	20	4011333115152	116.04	129	4011333116425	12.004	11	4011333120040	125.60	10	4011333125601	130.05	90	4011333038024
1048.0	41	4011333104804	11.626	198	4011333116265	116.07	181	4011333116074	12.005	11	4011333120057	125.70	10	4011333125700	130.00	159	4011333130001
1048.5	41	4011333104859	11.628	198	4011333116289	116.26	198	4011333116272	12.006	12	4011333120064	125.80	10	4011333125809	130009	404	4011333130391
1048.6	41	4011333104873	11.716	20	4011333117163	116.28	198	4011333116296	12.007	12	4011333120163	125.00	330	4011333125014	130.01	159	4011333130926
105.00	166	4011333105009	11.808	140	4011333118108	116.30	127	4011333116302	12.015	11	4011333120392	125180	126	4011333125182	130010	404	4011333130438
105.02	166	4011333105023	11.810	140	4011333118115	116.35	127	4011333116357	12.017	12	4011333120170	126.03	129	4011333126035	130011	403	4011333130445
105.06	244	4011333105085	11.000	139	4011333110072	116.40	380	4011333116401	12.023	12	4011333120248	126.04	129	4011333126042	130012	403	4011333130667
1050.1	200	4011333105016	11.001	345	4011333000335	116.42	380	4011333116425	12.030	9	4011333120309	126.05	129	4011333126059	130014	403	4011333130469
1050.2	200	4011333105030	11.012	33	4011333110164	116.46	380	4011333116463	12.032	174	4011333120323	126.06	129	4011333126066	130015	404	4011333130483
1051.6	326	4011333105160	11.020	127	4011333110201	116.50	380	4011333116500	12.034	11	4011333120347	126.60	10	4011333126608	130016	404	4011333130490
1052.0	326	4011333105207	11.022	33	4011333110263	116.52	380	4011333116524	12.035	11	4011333120354	126.80	10	4011333126806	130017	404	4011333130681
1058.3	82	4011333105832	11.025	127	4011333110256	116.56	380	4011333116562	12.040	9	4011333120408	127.02	129	4011333127025	130-02	159	4011333130025
1058.5	82	4011333105856	11.300	127	4011333110300	116.60	380	4011333116609	12.047	12	4011333120477	127.03	129	4011333127032	130027	403	4011333130544
106.01	129	4011333106013	11.035	127	4011333110355	116.62	380	4011333116623	12.050	9	4011333120507	127.04	129	4011333127049	130-03	159	4011333130032
106.02	129	4011333106020	11.040	127	4011333110416	116.66	380	4011333116661	12.051	11	4011333120514	127.05	129	4011333127056	130038	403	4011333130582
106.04	109	4011333000076	11.065	93	4011333110652	116.70	380	4011333116715	12.060	9	4011333120606	127.06	129	4011333127063	130039	403	4011333130599
106.05	109	4011333000069	11.000	148	4011333110003	116.72	380	4011333116722	12.063	12	4011333120637	127.38	173	4011333127384	130-05	159	4011333130070
106.06	109	4011333000052	11.098	102	4015933110098	116.76	380	4011333116760	12.067	12	4011333120675	127.51	336	4011333127513	130-06	159	4011333130094
106.07	300	4011333106075	11.010	243	4011333110102	116.80	380	4011333116807	12.070	9	4011333120705	128.00	345	4011333128008	130-11	159	4011333131336
106.08	328	4011333106174	11.012	243	4011333110140	116.82	380	4011333116821	12.080	9	4011333120804	128.05	272	4011333128053	13022.	173	4011333130636
106.09	327	4011333106099	11.020	263	4011333110232	116.86	380	4011333116869	12.087	12	4011333120873	128.06	272	4011333128060	13-040	159	4011333130407
106.31	395	4011333106310	11.021	263	4011333110249	116.01	66	4011333116166	12.102	38	4011333121023	128.07	272	4011333128077	13-070	159	4011333130704
106.32	395	4011333106327	11.030	158	4011333000328	116.02	66	4011333116081	12.120	204	4011333121207	128.10	173	4011333128107	130765	287	4011333130766
106.33	395	4011333106334	11.040	104	4011333110423	116.03	66	4011333116098	12.125	204	4011333121252	128.13	173	4011333128138	130767	287	4011333130834
1060.5	199	4011333106051	11.041	104	4011333110430	116.04	66	4011333116111	12.302	174	4011333123027	128.51	336	4011333128510	13-080	159	4011333130803
1060.6	199	4011333106068	11.042	104	4011333110447	116.05	66	4011333116050	12.314	201	4011333123140	128.53	336	4011333128534	130965	287	4011333130964
107.12	199	4011333107126	11.043	104	4011333110454	116.06	66	4011333116067	12.342	319	4011333123423	128.90	93	4011333128909	130967	287	4011333130971
107.22	198	4011333107225	11.045	104	4011333110461	116.07	66	4011333116128	12.520	205	4011333125205	129.23	16	4011333129234	131.06	245	4011333131138
107.25	198	4011333107263	11.046	104	4011333110478	116.10	104	4011333116104	12.525	205	4011333125250	129.30	51	4011333129302	131.30	211	4011333131312
107.27	198	4011333107287	11.050	168	4011333110522	116.11	104	4011333116142	12.560	21	4011333125618	129.31	16	4011333129319	131.50	211	4011333131503
108.03	284	4011333108031	11.061	182	4003773021933	116.67	201	4011333116708	12.640	318	4011333126400	129.32	16	4011333129326	131.80	211	4011333131800
108.04	284	4011333108048	11.080	104	4011333110812	117.26	198	4011333117262	12.010	128	4011333120187	129.33	16	4011333129333	13-100	159	4011333131008
108.05	284	4011333108055	11.106	258	4011333111062	117.30	127	4011333117309	12.012	128	4011333120262	129.34	13	4011333129340	13-110	159	4011333131107
108.06	285	4011333108062	11.109	258	4011333111093	117.35	127	4011333117354	12.016	128	4011333120286	129.35	16	4011333129357	1313.5	413	4011333131350
108.07	35	4011333108079	11.112	258	4011333111123	117.50	38	4011333117507	12.040	19	4011333120422	129.36	16	4011333129364	13-130	159	4011333131305
108.08	285	4011333108086	11.114	258	4011333111147	117.00	323	4011333117002	12.060	19	4011333120620	129.38	16	4011333129388	132.10	130	4011333132104
108.09	285	4011333108093	11.125	127	4011333111253	117.01	323	4011333117019	12.080	19	4011333120828	129.39	16	4011333129395	132.15	130	4011333132159
108.12	35	4011333108130	11.130	127	4011333111307	117.02	323	4011333117026	12.070	264	4011333120712	129.40	13	4011333129401	132.17	130	4011333132173
108.17	35	4011333108178	11.135	127	4011333111352	117.03	322	4011333117033	12.071	264	4011333120729	129.41	16	4011333129418	132.20	130	4011333132210
108.22	35	4011333108222	11.140	127	4011333111406	117.04	322	4011333117040	12.115	204	4011333121153	129.42	16	4011333129425	1325.0	252	4011333132500
108.25	198	4011333108253	11.101	237	4011333111031	117.05	322	4011333117057	12.120	204	4011333121214	129.43	16	4011333129432	1325.1	253	4011333132517
108.26	35	4011333108260	11.102	237	4011333111048	117.06	45	4011333117064	12.125	204	4011333121269	129.46	16	4011333129463	1326.4	41	4011333132647
108.27	35	4011333108277	11.103	237	4011333111055	117.07	323	4011333117071	12.130	204	4011333121320	129.53	16	4011333129531	1326.5	41	4011333132654
108.28	11	4011333108284	11.104	237	4011333111079	117.08	323	4011333117088	12.135	204	4011333121351	129.60	13	4011333129609	1326.7	41	

ARTIKEL - KATALOGSEITE - EAN-NUMMER

Art-Nr	Seite	EAN-Nummer	Art-Nr	Seite	EAN-Nummer	Art-Nr	Seite	EAN-Nummer	Art-Nr	Seite	EAN-Nummer	Art-Nr	Seite	EAN-Nummer	Art-Nr	Seite	EAN-Nummer
134430	404	4011333134467	139732	367	4011333139738	1420.3	144	4011333142226	15.332	151	4011333153321	157.10	153	4011333157107	16.418	365	4011333164181
134434	404	4011333134436	139734	367	4011333139776	1421.0	79	4011333142233	15.380	21	4011333153802	157.12	153	4011333157121	16.420	365	4011333164204
134444	404	4011333134443	139735	367	4011333139745	1425.4	362	4011333142547	15.400	21	4011333154007	157.14	153	4011333157145	16.422	365	4011333164228
1347.0	266	4011333134702	139740	367	4011333139783	1425.5	362	4011333142578	15.480	21	4011333154807	157.20	152	4011333157206	16.424	365	4011333164242
134701	404	4011333134719	139741	367	4011333139769	1425.7	362	4011333142585	15.482	21	4011333154823	157.24	153	4011333157244	16.425	365	4011333164259
134703	404	4011333134726	14.000	20	4011333140000	1425.9	362	4011333142592	15.483	21	4011333154830	157.29	153	4011333157299	16.426	365	4011333164266
134704	404	4011333134733	14.001	22	4011333140017	1428.0	51	4011333142806	15.500	21	4011333155028	157.30	153	4011333157305	16.505	149	4011333165058
135.13	15	4011333135136	14.002	22	4011333140024	143.02	140	4011333143025	15.520	205	4011333155202	157.34	153	4011333157343	16.507	149	4011333165072
135.19	15	4011333135198	14.003	48	4011333140055	143.03	140	4011333143032	15.525	205	4011333155257	157.00	254	4011333157077	16.712	365	4011333167120
135.53	132	4011333135532	14.004	48	4011333140086	143.04	140	4011333143049	15.570	21	4011333155707	157.20	254	4011333157213	16.10	12	4011333160190
135.62	132	4011333135624	14.005	48	4011333140178	143.05	140	4011333143056	15.600	21	4011333156001	157.90	254	4011333157909	16.01	32	4011333160206
135.63	132	4011333135631	14.006	48	4011333140185	143.06	140	4011333143063	15.780	21	4011333157800	158.00	249	4011333158005	16.025	32	4011333160251
135.73	15	4011333135730	14.007	48	4011333140192	143.07	140	4011333143070	15.800	21	4011333158036	159.01	151	4011333159019	16.030	269	4011333160305
135.79	15	4011333135792	14.008	48	4011333140222	143.08	140	4011333143087	15.902	151	4011333159026	159.02	151	4011333159071	16.060	269	4011333160602
135.83	15	4011333135839	14.009	48	4011333140208	143.20	22	4011333143209	15.903	151	4011333159033	159.03	151	4011333159088	16.000	148	4011333000571
135.89	15	4011333135891	14.010	146	4011333140109	143.25	140	4011333143254	15.904	151	4011333159040	159.04	151	4011333159095	16.090	243	4011333160909
1355.2	413	4011333135563	14.011	48	4011333140246	143.62	186	4011333143629	15.905	151	4011333159057	159.05	151	4011333159101	16.102	237	4011333161029
1355.5	412	4011333135570	14.013	48	4011333140253	143.63	186	4011333143636	15.906	151	4011333159064	159.06	151	4011333159118	16.119	237	4011333161197
1355.6	412	4011333135587	14.015	146	4011333140154	143.64	186	4011333143643	15.915	151	4011333159156	159.07	151	4011333159125	16.120	237	4011333161210
1358.0	139	4011333135808	14.016	174	4011333140161	143.65	186	4011333143650	15.925	151	4011333159255	159.08	151	4011333159132	16.122	237	4011333161227
136.03	211	4011333136102	14.018	48	4011333140369	143.04	362	4011333143124	15.980	21	4011333159804	159.09	151	4011333159149	16.130	237	4011333161319
136.05	211	4011333136133	14.020	47	4011333140260	143.05	362	4011333143131	15.000	393	4011333150009	159.10	151	4011333159163	16.132	237	4011333161326
136.08	211	4011333136140	14.021	48	4011333140284	143.09	362	4011333143148	15.001	393	4011333150092	159.11	151	4011333159170	16.150	110	4011333000168
136.35	13	4011333136355	14.022	48	4011333140291	144.00	266	4011333144015	15.012	128	4011333150139	159.12	151	4011333159187	16.191	243	4011333161913
136021	142	4011333136027	14.023	48	4011333140314	144.01	186	4011333144022	15.016	128	4011333150184	159.13	151	4011333159316	16.192	243	4011333161920
136022	142	4011333136034	14.030	146	4011333140307	144.25	186	4011333144251	15.002	137	4011333150085	159.14	151	4011333159194	16.200	32	4011333162019
136030	142	4011333136058	14.034	333	4011333140345	144.50	186	4011333144503	15.012	159	4011333151020	159.15	151	4011333159200	16.220	310	4011333162231
136031	142	4011333136065	14.039	48	4011333140390	144.75	186	4011333144756	15.013	159	4011333151037	159.16	151	4011333159293	16.221	310	4011333162248
136032	142	4011333136072	14.040	49	4011333140413	145.00	266	4011333145012	15.017	159	4011333151075	159.17	151	4011333159217	16.250	110	4011333000182
136093	142	4011333136157	14.041	49	4011333140420	145.04	159	4011333145043	15.018	159	4011333151082	159.19	151	4011333159224	16.296	243	4011333162965
136094	142	4011333136164	14.042	49	4011333140437	145.05	173	4011333145050	15.111	144	4011333151112	159.22	151	4011333159231	16.300	32	4011333163016
136095	142	4011333136171	14.043	49	4011333140444	145.07	159	4011333145074	15.120	144	4011333000649	159.24	151	4011333159248	16.310	151	4011333163115
136096	142	4011333136188	14.044	49	4011333140451	145.32	132	4011333145326	15.110	51	4011333151143	159.25	151	4011333159262	16.315	151	4011333163153
136098	142	4011333136195	14.046	48	4011333140468	145.52	132	4011333145524	15.122	205	4011333151228	159.35	151	4011333159361	16.320	151	4011333163207
136099	142	4011333136201	14.050	20	4011333140505	145.63	132	4011333145630	15.201	358	4011333152010	159.45	151	4011333159453	16.325	151	4011333163252
136405	287	4011333136409	14.065	48	4011333140659	145.64	132	4011333145647	15.204	251	4975364019080	159.55	151	4011333159552	16.330	151	4011333163306
136685	287	4011333136683	14.080	20	4011333140802	145150	226	4011333145159	15.240	38	4011333152409	159.00	26	4011333159002	16.340	151	4011333163405
136687	287	4011333136676	14.081	48	4011333140864	146.00	266	4011333146019	15.290	110	4011333152904	159.02	26	4011333159330	16.345	151	4011333163450
137.43	132	4011333137437	14.099	417	4011333140994	146.01	159	4011333146026	15.300	131	4011333153017	159.20	254	4011333159286	16.350	151	4011333163504
137.63	132	4011333137635	14.100	20	4011333141007	146.06	159	4011333146064	15.303	140	4011333153031	159.30	254	4011333159323	16.300	243	4011333163030
137003	367	4011333137000	14.105	20	4011333141052	146.08	159	4011333146088	15.304	140	4011333153048	159.40	254	4011333159408	16.310	243	4011333163139
137051	367	4011333137055	14.120	20	4011333141205	146.10	22	4011333146101	15.305	140	4011333153055	159.50	26	4011333159507	16.320	243	4011333163214
137052	367	4011333137062	14.160	146	4011333141601	146.12	159	4011333146125	15.307	140	4011333153079	159.52	254	4011333159521	16.350	110	4011333000151
137053	367	4011333137079	14.170	146	4011333141700	146.13	159	4011333146132	15.308	140	4011333153086	16.004	365	4011333160046	16.402	37	4011333164020
137054	367	4011333137086	14.200	20	4011333142004	146.20	22	4011333146200	15.300	249	4011333153000	16.005	365	4011333160053	16.404	37	4011333164051
137055	367	4011333137130	14.210	146	4011333142134	146.21	22	4011333146231	15.302	284	4011333153116	16.006	365	4011333160060	16.406	47	4011333164082
137140	367	4011333137147	14.326	47	4011333143261	146.22	22	4011333146224	15.305	284	4011333153123	16.008	365	4011333160084	16.407	47	4011333164105
138.11	16	4011333138175	14.441	49	4011333144411	146201	111	4011333146217	15.305	284	4011333153130	16.010	365	4011333160107	16.408	47	4011333164099
138.13	16	4011333138137	14.442	49	4011333144428	147.00	266	4011333147009	15.309	324	4011333153093	16.012	365	4011333160138	16.409	47	4011333164297
138.21	14	4011333138212	14.443	49	4011333144435	148.01	358	4011333148013	15.305	284	4011333153147	16.040	146	4011333160404	16.401	202	4011333164068
138.23	14	4011333138236	14.444	49	4011333144442	148.02	358	4011333148020	15.306	284	4011333153154	16.105	365	4011333161050	16.413	202	4011333164143
138.31	14	4011333138311	14.500	21	4011333145005	148.03	358	4011333148037	15.400	131	4011333154076	16.106	365	4011333161067	16.414	202	4011333164198
138.32	14	4011333138328	14.001	265	4011333140031	148.04	358	4011333148044	15.502	150	4011333155073	16.107	365	4011333161098	16.417	202	4011333164211
138.33	14	4011333138335	14.002	265	4011333140048	148.05	358	4011333148051	15.503	150	4011333155035	16.108	365	4011333161081			

ARTIKEL - KATALOGSEITE - EAN-NUMMER

Art-Nr	Seite	EAN-Nummer	Art-Nr	Seite	EAN-Nummer	Art-Nr	Seite	EAN-Nummer	Art-Nr	Seite	EAN-Nummer	Art-Nr	Seite	EAN-Nummer	Art-Nr	Seite	EAN-Nummer
17.019	147	4011333170199	174057	268	4006062740577	181.80	223	4011333181812	19.120	222	4011333191200	2.3032	155	4011333230329	202512	68	4011333202531
17.020	148	4011333170205	174071	268	4006062740713	1810.5	51	4011333181072	19.150	222	4011333191514	2.3236	155	4011333232361	2028.1	70	4011333202920
17.021	145	4011333170212	175.01	169	4011333175019	182.00	196	4011333182017	19.180	222	4011333191804	2.3641	155	4011333236413	202800	67	4011333202807
17.025	147	4011333170250	175.02	169	4011333175026	182.02	224	4011333182024	19.200	222	4011333192009	2.4146	155	4011333241462	202810	67	4011333202814
17.026	145	4011333170267	175.03	169	4011333175033	182.05	224	4011333182055	19.250	222	4011333192504	2.4824	17	4011333248249	202811	68	4011333202845
17.032	147	4011333170328	175.20	52	4011333175200	182.10	223	4011333182109	190.00	231	4011333190074	2.5008	156	4011333250082	202820	67	4011333202821
17.048	145	4011333170489	175.21	52	4011333175217	182.15	223	4011333182154	190.01	231	4011333190081	2.5050	292	4011333250525	202821	68	4011333202869
17.050	145	4011333170502	175.22	52	4011333175231	182.17	181	4011333182178	190.06	231	4011333190128	2.5100	292	4011333251003	202822	68	4011333202876
17.052	146	4011333170526	175040	121	4011333175040	182.18	223	4011333182185	190.10	263	4011333190104	20.000	251	4011333200001	202830	67	4011333202838
17.055	171	4011333170557	1751.0	81	4011333175101	182.20	223	4011333182208	190.20	314	4011333190210	20.001	119	4011333200018	202831	68	4011333202883
17.065	145	4011333170670	1752.0	52	4011333175224	182.25	223	4011333182253	190.21	314	4011333190227	20.002	119	4011333200025	202832	68	4011333202890
17.071	147	4011333170717	176.01	169	4011333176023	182.30	223	4011333182307	190.60	263	4011333190616	20.003	119	4011333200032	202880	67	4011333202937
17.100	21	4011333171004	176.02	169	4011333176030	182.40	223	4011333182406	190.80	263	4011333190814	20.004	119	4011333200070	203.06	156	4011333203125
17.101	143	4011333171011	176.16	177	4011333176177	182.50	223	4011333182512	1900-3	351	4011333190111	20.010	53	4011333200216	203.07	156	4011333203132
17.102	143	4011333171028	176697	287	4011333176696	182.60	223	4011333182604	1902.0	168	4011333190203	20.016	53	4011333200230	203.08	156	4011333203149
17.103	143	4011333171035	177.01	169	4011333177013	182.80	223	4011333182802	191.25	264	4011333191262	20.027	53	4011333200278	203.09	156	4011333203156
17.110	143	4011333171103	177.02	169	4011333177020	182.95	266	4011333182956	191.40	264	4011333191408	20.100	119	4011333201008	203.10	156	4011333203163
17.111	143	4011333171110	177.03	169	4011333177037	183.00	249	4011333182031	19-100	119	4011333191002	20.102	164	4011333201145	203.11	156	4011333203170
17.112	143	4011333171127	177215	121	4011333177211	183.00	169	4011333183014	19-125	119	4011333191255	20.108	156	4011333201084	203.12	156	4011333203187
17.150	57	4011333171509	178.16	177	4011333178164	183.05	224	4011333183052	19-150	119	4011333191507	20.125	119	4011333201251	203.13	156	4011333203194
17.170	145	4011333171707	179.09	295	4011333179093	183.08	224	4011333183083	192.05	109	4011333192054	20.140	53	4011333201473	203.14	156	4011333203200
17.200	57	4011333172001	179.10	295	4011333179109	183.16	177	4011333183168	192.08	210	4011333192092	20.150	119	4011333201503	203.15	156	4011333203217
17.250	57	4011333172506	179.11	295	4011333179116	183.20	177	4011333183205	192.13	210	4011333192146	20.200	119	4011333202005	203.16	156	4011333203224
17.300	57	4011333173008	18.000	221	4011333180006	183.25	223	4011333183250	192.20	210	4011333192214	20.424	105	4011333204252	203.17	156	4011333203231
17.393	143	4011333173930	18.001	58	4011333180013	183.40	223	4011333183403	192-13	210	4011333192139	20.436	53	4011333204368	203.18	156	4011333203248
17.394	143	4011333173947	18.002	58	4011333180020	183.60	223	4011333183601	192-20	210	4011333192207	20.448	53	4011333204481	203.19	156	4011333203255
17.395	143	4011333173954	18.003	58	4011333180037	183.60	210	4011333183618	192.4	210	4011333192429	20.512	156	4011333205129	203.21	156	4011333203262
17.396	143	4011333173961	18.004	58	4011333180044	184.07	181	4011333184073	1925.0	95	4011333192511	20.516	156	4011333205167	203.22	156	4011333203279
17.398	143	4011333173985	18.005	58	4011333180051	184.10	223	4011333184103	1929.2	413	4011333192924	20.525	156	4011333205259	203.24	156	4011333203286
17.399	143	4011333173992	18.006	58	4011333180068	184.12	223	4011333184127	194.01	210	4011333194010	20.624	105	4011333206256	203.27	156	4011333203293
17.400	57	4011333174005	18.009	58	4011333180099	184.15	223	4011333184158	194.03	210	4011333194031	20.652	105	4011333206252	203.30	156	4011333203309
17.408	363	4011333174081	18.010	58	4011333180105	184.17	181	4011333184172	195.04	168	4011333195048	20.656	105	4011333206560	203.32	156	4011333203323
17.410	363	4011333174104	18.011	58	4011333180112	184.18	223	4011333184189	195.05	109	4011333195079	20.834	105	4011333208342	203.00	15	4011333203026
17.412	363	4011333174128	18.012	58	4011333180129	184.20	223	4011333184202	195.06	168	4011333195062	200.00	314	4011333200049	203.01	15	4011333203033
17.414	363	4011333174142	18.015	58	4011333180150	184.21	224	4011333184219	195.10	168	4011333195109	200.01	347	5410853038887	203.1	70	4011333203347
17.416	363	4011333174166	18.016	58	4011333180167	184.30	223	4011333184301	195.11	168	4011333195116	200.02	347	5410853038917	203.00	87	4011333203361
17.500	57	4011333175002	18.017	58	4011333180174	184.40	223	4011333184400	1950-4	351	4011333195055	200.03	347	5410853038948	203.04	110	4011333203408
17.800	21	4011333178003	18.018	58	4011333180181	184.50	223	4011333184509	1950-5	351	4011333195086	200.04	347	5410853039006	203.05	110	4011333203507
17.803	143	4011333178034	18.019	58	4011333180198	184.60	223	4011333184608	1950-6	351	4011333195093	200.05	347	5410853038979	203.06	110	4011333203606
17.804	143	4011333178041	18.020	58	4011333180242	184.80	223	4011333184806	1951.5	326	4011333195154	200.10	314	4011333200117	203.07	110	4011333203705
17.805	143	4011333178058	18.022	58	4011333180273	185.10	255	4011333185100	196.00	109	4011333196045	200.11	314	4011333200193	203.7	92	4011333203743
17.806	143	4011333178065	18.023	58	4011333180280	185.16	177	4011333185162	196.01	210	4011333196014	200.12	314	4011333200131	203.76	92	4011333203767
17.855	143	4011333178553	18.024	58	4011333180365	185.20	177	4011333185209	196.02	210	4011333196021	200.20	314	4011333200209	203.80	110	4011333203811
17.900	265	4011333179000	18.025	57	4011333180297	185.60	255	4011333185605	196.03	210	4011333196038	200.30	314	4011333200308	203.90	110	4011333203910
17.901	265	4011333179017	18.026	58	4011333180372	186.60	168	4011333186602	196.00	326	4011333196007	200.31	348	5019068083035	204.00	27	4011333204009
17.955	143	4011333179550	18.027	58	4011333180396	187.00	231	4011333187005	197.02	210	4011333197028	200.32	348	5019068083028	204.04	157	4011333204047
17.102	289	4011333170120	18.030	58	4011333180327	187.01	168	4011333187012	197.05	210	4011333197059	200.33	348	5410853057345	204.05	157	4011333204054
17.104	178	4011333170144	18.040	19	4011333180419	187.02	168	4011333187029	197.10	210	4011333197103	200.35	348	5019068592551	204.00	192	4011333204016
17.105	73	4011333170151	18.050	19	4011333180518	187.03	168	4011333187036	197.20	210	4011333197202	200.36	348	4011333200377	204.03	110	4011333204313
17.106	178	4011333170168	18.060	19	4011333180617	187.04	168	4011333187043	197.30	210	4011333197301	200.37	348	5410853061700	205.00	166	4011333205006
17.103	94	4011333170335	18.080	19	4011333180815	187.10	223	4011333187104	197.50	210	4011333197509	200.40	314	4011333200407	205.02	166	4011333205020
17.131	94	4011333170342	18.103	215	4011333181034	187.16	178	4011333187166	198.00	117	4011333198049	200.1	240	4011333200155	205.05	156	4011333205051
17.145	93	4011333170458	18.106	215	4011333181065	187.20	178	4011333187203	198.00	24	4011333198001	200.14	240	4011333200179	205.06	156	4011333205068
17.165	93	4011333170656	18.110	215	4011333181102	187.40	223	4011333187401	198.01	24	4011333198018	20-040	354	4011			

ARTIKEL - KATALOGSEITE - EAN-NUMMER

Art-Nr	Seite	EAN-Nummer	Art-Nr	Seite	EAN-Nummer	Art-Nr	Seite	EAN-Nummer	Art-Nr	Seite	EAN-Nummer	Art-Nr	Seite	EAN-Nummer	Art-Nr	Seite	EAN-Nummer
208.08	160	4011333208083	215.06	384	4011333215081	2225.5	361	4011333222560	23.042	141	4011333230428	238.15	85	4011333238158	2448.0	325	5060065661269
208.21	160	4011333208212	215.08	384	4011333215098	2225.7	361	4011333222577	23.043	141	4011333230534	238.25	85	4011333238257	245.01	242	4011333245033
208.00	193	4011333208021	215.10	384	4011333215104	2225.9	361	4011333222591	23.044	141	4011333230541	238.30	85	4011333238301	245.02	242	4011333245026
209.01	136	4011333209011	215.16	188	4011333215180	2227.0	258	4011333222706	23.045	141	4011333230459	238.60	124	4011333238608	245.30	125	4011333245309
209.04	157	4011333209042	215.18	188	4011333215197	223.06	363	4011333223062	23.046	141	4011333230466	238.77	86	4011333238776	245.40	125	4011333245408
209.10	157	4011333209127	215.20	188	4011333215210	223.08	363	4011333223086	23.100	119	4011333231005	238.80	124	4011333238806	245.50	125	4011333245507
209.13	157	4011333209134	216.05	150	4011333216057	223.22	122	4011333223239	23.125	119	4011333231058	238.81	124	4011333238813	245.60	125	4011333245606
209.17	157	4011333209172	216.06	150	4011333216064	223.27	122	4011333223277	230.00	122	4011333230008	239.02	117	4011333239025	246.10	125	4011333246108
209.19	157	4011333209196	216.07	150	4011333216071	223.30	214	4011333223307	230.01	122	4011333230107	239.20	117	4011333239209	246.12	125	4011333246122
21.000	22	4011333210000	216.08	150	4011333216088	223.32	122	4011333223321	230.02	122	4011333230114	24.000	250	4011333240007	246.14	125	4011333246146
21.101	26	3253565212952	216.09	150	4011333216095	223.35	122	4011333223352	230.03	122	4011333230121	24.010	369	4011333240113	246.30	125	4011333246306
21.103	26	3253565211030	216.10	150	4011333216101	223.40	122	4011333223406	230.04	122	4011333230138	24.015	369	4011333240151	246.40	125	4011333246405
21.104	26	3253565211047	216.11	150	4011333216118	223.50	214	4011333223505	230.05	126	4011333230275	24.020	369	4011333240205	246.50	125	4011333246511
21.107	26	3253565212969	216.13	150	4011333216132	223.52	122	4011333223550	230.11	126	4011333230282	24.025	369	4011333240250	246.60	125	4011333246603
21.115	26	3253565211153	216.17	150	4011333216187	223.04	361	4011333223048	230.12	126	4011333230152	24.030	369	4011333240304	246.80	125	4011333246801
21.122	26	3253565211221	216.55	150	4011333216552	223.05	361	4011333223079	230.14	126	4011333230169	24.035	369	4011333240359	247.04	202	4011333247044
21.183	224	4011333211830	217.03	363	4011333217030	223.07	361	4011333223093	230.15	126	4011333230176	24.040	369	4011333240410	247.06	202	4011333247068
21.367	350	4011333213674	217.04	363	4011333217047	223.09	361	4011333223116	230.22	126	4011333230244	24.045	369	4011333240458	247.08	202	4011333247082
21.505	26	3253565212938	217.05	363	4011333217054	224.04	363	4011333224045	230.35	126	4011333230374	24.050	369	4011333240519	247.10	202	4011333247105
21.507	26	3253565212990	217.06	363	4011333217061	224.05	363	4011333224052	230.40	126	4011333230404	24.055	369	4011333240557	247.11	202	4011333247112
21.515	26	3253565215151	217.08	363	4011333217085	224.06	363	4011333224069	230.80	126	4011333230817	24.060	369	4011333240618	247.12	202	4011333247129
21.520	26	3253565213980	217.10	363	4011333217108	224.22	122	4011333224229	230.20	79	4011333230251	24.065	369	4011333240656	247.14	202	4011333247143
210.02	240	4011333210079	217.12	363	4011333217122	224.27	122	4011333224281	231.00	379	4011333231050	24.070	369	4011333240700	247.16	202	4011333247167
210.22	188	4011333210222	217.14	363	4011333217146	224.32	122	4011333224328	231.05	79	4011333231067	24.075	369	4011333240755	247.22	202	4011333247228
210.25	188	4011333210260	217.00	320	4011333217009	224.35	122	4011333224359	232.02	122	4011333232033	24.080	369	4011333240823	247.33	202	4011333247334
210.28	188	4011333210284	217.7.7	320	4011333217276	224.40	122	4011333224403	232.03	122	4011333232040	24.085	369	4011333240854	247.37	47	4011333247372
210.63	149	4011333210635	218.02	139	4011333218020	224.50	122	4011333224502	232.04	122	4011333232057	24.090	369	4011333240908	247.00	280	4011333247051
210.64	149	4011333210642	218.05	363	4011333218051	225.25	218	4011333225264	232.04	129	4011333232408	24.095	369	4011333240953	248.03	125	4011333248034
210.74	149	4011333210741	218.06	363	4011333218068	225.35	218	4011333225356	232.50	129	4011333232514	24.100	369	4011333241004	248.04	125	4011333248041
210.75	149	4011333210765	218.08	363	4011333218082	225.51	348	5025232068258	232.60	129	4011333232606	24.105	369	4011333241059	248.05	125	4011333248058
210.76	149	4011333210772	218.10	363	4011333218105	225.52	345	5019068085114	233.10	122	4011333233106	24.110	317	4011333241103	248.06	125	4011333248065
2100.0	320	4011333210048	218.22	139	4011333218228	225.53	348	5019068085121	233.14	122	4011333233146	24.111	369	4011333241110	248.07	124	4011333248072
2100.1	149	4011333210123	218.10	320	4011333218112	225.54	348	5019068085138	233.16	122	4011333233160	24.115	369	4011333241158	248.08	125	4011333248089
2100.2	149	4011333210154	218.40	320	4011333218402	225.55	348	5410853012313	233.30	213	4011333233306	24.120	369	4011333241233	248.10	124	4011333248102
2100.3	149	4011333210161	219.20	213	4011333219201	225.56	348	5410853014355	233.50	213	4011333233504	24.125	369	4011333241271	248.15	211	4011333248157
2100.4	144	4011333210178	219.25	213	4011333219256	225.60	348	5410853017097	234.07	150	4011333234075	24.130	369	4011333241325	248.17	211	4011333248171
2100.5	144	4011333210246	219.30	213	4011333219300	225.61	348	5025232016082	234.08	150	4011333234082	24.030	124	4011333240038	248.20	211	4011333248201
2105.0	167	4011333210505	219.50	213	4011333219508	225.10	196	4011333225103	234.10	150	4011333234105	24.040	124	4011333240045	248.21	211	4011333248218
211.07	131	4011333211083	22.000	22	4011333220009	225.13	195	4011333225134	234.13	150	4011333234136	24.050	124	4011333240052	248.25	211	4011333248256
211.09	131	4011333211090	22.021	118	4011333220238	225.20	196	4011333225202	234.17	150	4011333234174	24.060	124	4011333240069	249.15	211	4011333249154
211.10	131	4011333211106	22.045	59	4011333220450	225.30	196	4011333225301	235.01	122	4011333235010	24.080	124	4011333240083	249.17	211	4011333249178
211.12	131	4011333211120	22.060	59	4011333220610	225.40	196	4011333225400	235.30	123	4011333235317	24.100	124	4011333240106	249.20	211	4011333249208
211.13	131	4011333211168	22.080	59	4011333220832	225.50	196	4011333225509	236.00	87	4011333236000	24.120	124	4011333240120	249.25	211	4011333249253
211.35	131	4011333211359	22.100	59	4011333221136	226.25	123	4011333226254	236.01	87	4011333236017	24.140	124	4011333240144	249.30	211	4011333249307
211.45	131	4011333211458	22.150	59	4011333221501	226.30	123	4011333226308	236.02	87	4011333236024	24.300	124	4011333240311	24900.1	271	4011333249000
211.55	131	4011333211557	22.625	59	4011333226261	226.35	123	4011333226353	236.03	87	4011333236031	24.400	124	4011333240403	24900.2	271	4011333249024
211.56	21	4011333211564	22.800	105	4011333228005	226.40	123	4011333226407	236.04	87	4011333236048	24.500	124	4011333240502	24900.3	271	4011333249017
2110.0	168	4011333211052	220.01	261	4011333220016	226.45	123	4011333226452	236.05	87	4011333236055	24.600	124	4011333240601	2491.0	412	4011333249109
2110.1	168	4011333211069	220.30	213	4011333220313	226.50	123	4011333226506	236.06	87	4011333236068	24.800	124	4011333240809	2491.1	412	4011333249116
2113.0	317	4011333211304	220.50	213	4011333220504	226.60	123	4011333226605	236.07	87	4011333236079	24.810	124	4011333240816	2491.2	412	4011333249123
2115.0	320	4011333211519	220.75	261	4011333220757	226.80	123	4011333226803	236.09	87	4011333236093	24.300	124	4011333241301	2491.3	412	4011333249130
2116.0	167	4011333211601	220010	294	4011333220030	227.01	122	4011333227015	236.10	87	4011333236109	24.400	124	4011333241400	2493.7	412	4011333249376
212.01	215	4011333212035	220011	294	4011333220047	227.02	122	4011333227022	236.16	87	4011333236161	24.500	124	4011333241516	2493.8	412	4011333249383
212.02	215	4011333212042	2206.0	232	4011333220603	227.10	123	4011333227107	236.22	88</							



ARTIKEL - KATALOGSEITE - EAN-NUMMER

Art-Nr	Seite	EAN-Nummer	Art-Nr	Seite	EAN-Nummer	Art-Nr	Seite	EAN-Nummer	Art-Nr	Seite	EAN-Nummer	Art-Nr	Seite	EAN-Nummer	Art-Nr	Seite	EAN-Nummer
25-060	354	4011333250600	257.02	27	4011333257029	265.16	383	4011333265161	272.00	28	4011333272022	28.069	369	4011333280775	29.020	19	4011333290200
25-080	354	4011333250815	257.03	27	4011333257036	265.18	383	4011333265185	272.04	242	4011333272046	28.070	369	4011333280867	29.040	19	4011333290408
251.02	417	4011333251041	257.14	26-27	4011333257142	265.20	383	4011333265208	272.06	242	4011333272060	28.075	369	4011333280782	29.060	19	4011333290606
251.03	417	4011333251065	257.25	27	4011333257258	265.26	237	4011333265277	272.08	242	4011333272084	28.080	369	4011333280812	29.080	19	4011333290804
251.04	417	4011333251072	258.01	202	4011333258019	265.32	205	4011333265321	272.10	242	4011333272107	28.081	369	4011333280829	29.100	19	4011333291009
251.05	417	4011333251089	258.02	202	4011333258026	265.40	205	4011333265406	272.12	242	4011333272121	28.082	369	4011333280836	29.120	19	4011333291207
251.06	417	4011333251096	2587.0	71	4011333258705	265.45	205	4011333265452	272.14	242	4011333272145	28.085	369	4011333280850	29.135	171	4011333291351
251.11	417	4011333251119	259.10	299	4011333259108	265.55	205	4011333265550	272.16	242	4011333272169	28.090	369	4011333280904	29.300	118	4011333293003
251.40	290	4011333251416	259.15	211	4011333259153	265.00	95	4011333265024	272.18	242	4011333272183	28.095	369	4011333280959	29.500	118	4011333295007
251.56	290	4011333251560	259.20	211	4011333259207	266.01	243	4011333266014	272.20	242	4011333272206	28.100	369	4011333281017	29.020	328	4011333290033
251.63	290	4011333251638	259.30	211	4011333259306	266.06	242	4011333266069	272.22	242	4011333272220	28.102	369	4011333281024	29.030	328	4011333290040
251.74	290	4011333251768	26.012	367	4011333260135	266.10	242	4011333266106	272.24	242	4011333272244	28.105	369	4011333281055	29.016	188	4003773023111
251.82	290	4011333251836	26.016	367	4011333260166	266.16	242	4011333266168	272.26	242	4011333272268	28.110	369	4011333281109	29.018	188	4003773021940
251.94	290	4011333251942	26.018	367	4011333260180	266.20	242	4011333266205	272.28	242	4011333272285	28.115	369	4011333281178	29.021	188	4003773021957
251.98	290	4011333251980	26.022	367	4011333260234	266.24	242	4011333266243	272.30	242	4011333272305	28.120	369	4011333281208	29.022	188	4003773021964
251.05	103	4011333251102	26.028	367	4011333260289	266.30	242	4011333266311	272.32	242	4011333272329	28.125	369	4011333281253	29.025	188	4003773022930
251020	282	4011333252109	26.030	367	4011333260302	267.00	146	4011333267004	2732.4	172	4011333273241	28.130	369	4011333281307	29.511	327	4045444600320
251030	282	4011333253106	26.035	367	4011333260371	267.03	384	4011333267035	2739.1	199	4011333273913	28.500	118	4011333285008	29.502	327	4045444600795
251040	282	4011333251423	26.100	222	4011333261002	267.04	384	4011333267042	2739.2	199	4011333273920	280.00	28	4011333280003	29.503	327	4045444600757
251050	282	4011333251553	26.120	222	4011333261200	267.05	384	4011333267059	274.02	385	4011333274026	280.08	296	4011333280089	29.506	327	4045444600764
251060	282	4011333251669	26.150	222	4011333261507	267.06	384	4011333267066	274.03	385	4011333274033	280.09	296	4011333280096	29.507	328	4045444600098
251070	282	4011333251706	26.180	222	4011333261804	267.08	384	4011333267080	274.04	385	4011333274040	280.10	296	4011333280119	29.508	328	4045444600104
251080	282	4011333258002	26.200	222	4011333262009	267.10	384	4011333267103	274.05	385	4011333274057	280.11	296	4011333280126	29.000	252	4011333290026
251099	282	4011333251997	26.250	222	4011333262504	267.11	237	4011333267134	274.06	385	4011333274064	280.30	209	4011333280300	29.120	188	4003773039358
2512.0	76	4011333251201	26.316	367	4011333263167	267.12	237	4011333267141	274.07	385	4011333274071	2810.0	412	4011333281000	29.122	188	4003773022039
25-120	354	4011333251218	26.318	367	4011333263181	267.26	237	4011333267264	274.08	385	4011333274088	281150	255	4011333281161	29.125	188	4003773022046
2513.0	74	4011333251300	26.320	367	4011333263204	267030	282	4011333267073	274.10	385	4011333274101	281152	255	4011333281154	29.128	188	4003773022053
2513.1	74	4011333251317	26.322	367	4011333263228	267040	282	4011333267400	274.12	385	4011333274125	2812.5	412	4011333281260	29.130	188	4003773034117
2513.2	74	4011333251324	26.324	367	4011333263242	267050	282	4011333267509	274.14	385	4011333274149	2814.1	18	4011333281413	29.131	351	4011333292112
2513.3	74	4011333251331	26.325	367	4011333263259	267060	282	4011333267608	274.16	385	4011333274163	282.14	392	4011333282144	29.132	188	4003773023104
2513.4	74	4011333251348	26.500	53	4011333265000	267070	282	4011333267077	274.18	385	4011333274187	282.19	392	4011333282199	29.135	351	4011333292754
2514.0	74	4011333251409	26.520	367	4011333265215	267654	273	0000040267654	274.20	385	4011333274200	283.10	209	4011333283103	29.130	351	4011333293119
2515.0	74	4011333251515	26.524	367	4011333265246	268.00	237	4011333268001	274.25	385	4011333274255	283.13	209	4011333283134	29.135	351	4011333293751
2516.0	74	4011333251607	26.525	367	4011333265253	268.01	237	4011333268032	275.00	118	4011333275030	283.16	209	4011333283165	29.300	61	4084900271322
2517.1	74	4011333251713	26.911	143	4011333269138	268.02	145	4011333268025	275.01	71	4011333275016	283.20	209	4011333283202	29.450	351	4011333293450
2517.2	74	4011333251720	26.921	143	4011333269237	268.09	299	4011333268094	275.02	71	4011333275023	283.25	209	4011333283257	29.475	351	4011333294758
2517.3	74	4011333251737	26.925	367	4011333269251	268.10	299	4011333268100	275.08	295	4011333275085	283.32	209	4011333283325	29.480	351	4011333294802
2517.4	74	4011333251744	26.930	367	4011333269329	268.11	299	4011333268117	275.09	295	4011333275092	283.36	209	4011333283363	29.480	38	4084900280584
2517.5	74	4011333251751	26.940	367	4011333269404	268.00	321	4011333268018	275.10	295	4011333275108	283.40	209	4011333283400	29.513	352	4011333295137
2518.0	75	4011333251805	26.945	367	4011333269459	269.00	237	4011333269008	275.11	295	4011333275115	2837.0	412	4011333283707	29.519	352	4011333295199
2518.1	75	4011333251812	26.956	143	4011333269565	269.06	242	4011333269060	275.12	295	4011333275122	2839.1	412	4011333283912	29.520	352	4011333295212
2518.2	76	4011333251829	26.957	143	4011333269572	269.10	242	4011333269107	276.01	71	4011333276013	2839.2	412	4011333283929	29.522	352	4011333295229
2518.5	75	4011333251850	26.000	28	4011333260012	269.12	242	4011333269121	276.02	71	4011333276020	2839.3	412	4011333283936	29.526	352	4011333295267
2519.0	74	4011333251904	26.002	215	4011333260029	269.14	242	4011333269145	276.00	70	4011333276006	2839.5	415	4011333283950	29.530	350	4011333295601
252.04	363	4011333252048	26.005	215	4011333260050	269.16	242	4011333269169	276.02	70	4011333276024	2839.6	412	4011333283967	29.580	352	4011333295809
252.05	363	4011333252055	26.012	222	4011333260128	269.20	242	4011333269206	277.00	118	4011333277003	2839.7	412	4011333283974	29.520	173	4011333295205
252.06	363	4011333252062	26.019	222	4011333261095	269.26	242	4011333269268	277.30	71	4011333277300	2840.0	11	4011333284001	29.600	118	4011333296028
252.08	363	4011333252086	26.112	222	4011333261125	269.30	242	4011333269305	277.40	71	4011333277400	284.10	209	4011333284100	29.601	72	4011333296011
252.10	363	4011333252116	26.141	269	4006062614120	269.71	124	4011333269718	277.50	71	4011333277508	284.11	12	4011333284117	29.603	73	4011333296035
252.20	211	4011333252208	26.15.2	180	4003773035022	269.72	224	4011333269725	279035	98	4007360279035	284.16	209	4011333284162	29.604	73	4011333296042
252.40	124	4011333252413	26.16.2	182	4003773022831	27.500	53	4011333275009	279050	284	4011333279052	284.20	209	4011333284209	29.605	73	4011333296059
252.5.0	95	4011333252505	26.18.2	288	4011333261828	270.00	28	4011333270004	279075	284	4011333279076	284.25	209	4011333284254	29.607	73	4011333296073
2526.0	71	4011333252604	26.18.4	287	4011333261842	270.35	212	4011333270424	279100	284	4011333279113	284.32	209	4011333284322	29.610	73	4011333296103
253.00	216	4011333253014	26.2.35	203	4011333262351	270.50	212	4011333270516	2797.2	245	4011333279724						



ARTIKEL - KATALOGSEITE - EAN-NUMMER

Art-Nr	Seite	EAN-Nummer	Art-Nr	Seite	EAN-Nummer	Art-Nr	Seite	EAN-Nummer	Art-Nr	Seite	EAN-Nummer	Art-Nr	Seite	EAN-Nummer	Art-Nr	Seite	EAN-Nummer
30.017	82	4011333300350	3014.0	416	4011333301401	309.32	355	4011333309322	315.40	111	4011333315408	326.14	161	4011333326145	339.02	248	4011333339022
30.020	82	4011333300367	3015.6	180	4003773035046	309.33	355	4011333309339	315.50	111	4011333315507	326.18	161	4011333326183	339.03	248	4011333339039
30.021	399	4011333300428	3016.0	416	4011333301609	309.34	355	4011333309346	315.60	111	4011333315606	3270.1	77	4011333327012	339.04	248	4011333339046
30.030	399	4011333300305	3016.1	182	4003773001904	309.35	355	4011333309353	315.80	111	4011333315804	3275.0	78	4011333327500	339.05	248	4011333339053
30.031	399	4011333300398	3017.0	416	4011333301708	309.36	355	4011333309360	3150.3	140	4011333315064	3285.0	331	4011333328507	3395.7	281	4011333339572
30.032	399	4011333300329	3020.1	140	4011333302071	309.40	355	4011333309407	3150.4	140	4011333315071	329.08	373	4011333329085	3399.0	91	4011333339909
30.033	400	4011333300336	3020.2	140	4011333302095	309.41	355	4011333309414	3150.5	140	4011333315088	33.010	371	4011333330104	34.030	82	4011333340301
30.034	400	4011333300381	3020.5	140	4011333302149	309.42	355	4011333309421	316.26	198	4011333316276	33.012	82	4011333330173	34.050	82	4011333340516
30.036	399	4011333300374	3020.7	140	4011333302163	309.43	355	4011333309438	316.28	198	4011333316290	33.016	371	4011333330166	34.115	370	4011333341155
30.040	401	4011333300442	3021.1	140	4011333302170	309.44	355	4011333309445	316.40	111	4011333316405	33.020	371	4011333330203	34.120	370	4011333341209
30.057	399	4011333300572	3021.2	140	4011333302187	309.45	355	4011333309452	317.10	194	4011333317105	33.025	371	4011333330258	34.125	370	4011333341254
30.058	400	4011333300589	3021.4	140	4011333302200	309.50	355	4011333309506	317.33	72	4011333317334	33.040	371	4011333330401	34.130	370	4011333341308
30.059	401	4011333300596	3021.6	140	4011333302224	309.51	355	4011333309513	317.40	72	4011333317402	33.050	371	4011333330500	34.135	370	4011333341353
30.060	399	4011333300657	303.01	346	4011333303016	309.52	355	4011333309520	318.30	198	4011333318300	33.113	203	4011333331132	34.140	370	4011333341407
30.061	401	4011333300688	303.07	181	4011333303078	309.53	355	4011333309537	319.10	194	4011333319109	33.315	371	4011333331350	34.145	370	4011333341452
30.062	401	4011333300671	303.10	259	4011333303108	309.54	355	4011333309544	32.003	119	4011333320037	33.400	22	4011333334034	34.150	370	4011333341506
30.064	399	4011333300695	303.12	259	4011333303122	309.60	355	4011333309605	32.004	119	4011333320044	33.513	205	4011333335130	34.160	370	4011333341605
30.070	399	4011333300718	303.16	259	4011333303160	309.61	355	4011333309612	32.005	119	4011333320051	33.600	22	4011333336021	34.165	370	4011333341650
30.075	171	4011333300756	303.20	259	4011333303207	309.62	355	4011333309629	32.015	82	4011333320259	33.800	22	4011333338001	34.170	370	4011333341704
30.080	399	4011333300817	303.25	259	4011333303252	309.63	355	4011333309636	32.100	119	4011333321119	33.000	191	4011333330005	34.180	370	4011333341803
30.082	399	4011333300824	303.30	259	4011333303306	309.64	355	4011333309643	32.125	119	4011333321263	33.008	296	4011333330111	34.190	370	4011333341902
30.125	171	4011333301258	303.40	259	4011333303405	309.60	85	4011333309001	32.150	119	4011333321508	33.009	296	4011333330128	34.200	370	4011333342008
30.126	171	4011333301265	303.60	259	4011333303603	309.62	85	4011333309025	32.215	203	4011333322154	33.010	296	4011333330135	34.220	370	4011333342206
30.127	171	4011333301272	303.69	346	4011333303696	309.91	375	4011333309919	32.310	203	4011333323106	33.011	296	4011333330142	34.240	370	4011333342404
30.128	171	4011333301289	303.71	346	4011333303719	309.92	375	4011333309926	32.314	201	4011333323144	33.000	416	4011333330012	34.010	248	4011333340011
30.174	107	4011333301746	3036.1	182	4003773002123	309.93	375	4011333309933	32.315	203	4011333323151	33.001	416	4011333330029	34.020	248	4011333340028
30.300	107	4011333303009	304.01	346	4011333304037	309.94	375	4011333309940	32.512	205	4011333325124	33.003	144	4011333330050	34.030	248	4011333340035
30.350	107	4011333303511	304.16	177	4011333304167	31.001	402	4011333310250	32.515	205	4011333325155	33.005	144	4011333330098	34.040	248	4011333340042
30.510	107	4011333305102	304.18	177	4011333304181	31.003	402	4011333310373	32.000	307	4011333320006	33.008	416	4011333330081	34.050	248	4011333340059
30.553	107	4011333305539	304.20	177	4011333304204	31.011	401	4011333310243	32.018	218	4011333320181	33.013	279	4011333330210	34.040	111	4011333340417
30.563	107	4011333305638	304.80	219	4011333304808	31.013	400	4011333310137	32.031	388	4011333320341	33.040	416	4011333330418	34.500	111	4011333340509
30.593	107	4011333305935	3040.3	62	4260056157776	31.014	400	4011333310144	32.020	330	4011333320204	33.100	191	4011333331002	34.600	111	4011333340608
30.646	104	4011333306468	305.00	166	4011333305003	31.015	401	4011333310151	32.070	77	4011333320709	33.104	356	4011333331040	34.800	111	4011333340806
30.725	198	4011333307250	305.16	178	4011333305164	31.017	400	4011333310182	32.101	161	4011333321003	33.106	356	4011333331064	34.040	112	4011333340400
30.810	107	4011333308110	305.19	171	4011333305195	31.018	400	4011333310236	32.101	161	4011333321010	33.108	356	4011333331088	34.060	244	4011333340615
30.817	106	4011333308172	305.36	171	4011333305362	31.025	401	4011333310267	32.102	161	4011333321027	33.112	356	4011333331125	34.101	248	4011333341018
30.818	106	4011333308189	305.59	171	4011333305591	31.032	400	4011333310328	32.103	161	4011333321034	33.118	356	4011333331187	34.120	248	4011333341025
30.825	106	4011333308257	3050.0	141	4011333305232	31.033	400	4011333310335	32.104	161	4011333321034	33.124	356	4011333331248	34.176	95	4007360341176
30.826	106	4011333308264	3050.1	141	4011333305010	31.034	401	4011333310342	32.105	161	4011333321058	33.100	285	4011333331019	34.200	381	4011333342015
30.834	106	4011333308349	3050.2	141	4011333305027	31.076	401	4011333310762	32.106	161	4011333321065	33.120	416	4011333331200	34.201	381	4011333342022
30.836	106	4011333308363	3050.3	141	4011333305119	31.120	55	4011333311318	32.108	161	4011333321089	33.120	356	4011333331507	34.202	381	4011333342039
30.839	106	4011333308394	3050.4	141	4011333305126	31.150	203	4011333311509	32.109	161	4011333321099	33.104	265	4011333330247	34.203	381	4011333342046
30.842	106	4011333308424	3050.5	141	4011333305133	31.175	203	4011333311752	32.111	161	4011333321195	33.106	356	4011333332061	34.204	381	4011333342053
30.844	106	4011333308448	3050.6	141	4011333305157	31.215	203	4011333312155	32.113	161	4011333321249	33.108	356	4011333332085	34.301	381	4011333343012
300.02	151	4011333300022	3050.7	141	4011333305171	31.300	265	4011333313008	32.115	204	4011333321256	33.120	356	4011333332122	34.302	381	4011333343029
300.03	151	4011333300039	3050.8	141	4011333305218	31.626	198	4011333316269	32.120	204	4011333321270	33.128	356	4011333332184	34.303	381	4011333343036
300.04	151	4011333300046	3050.9	141	4011333305225	31.628	198	4011333316283	32.122	161	4011333321287	33.250	71	4011333332504	34.304	381	4011333343043
300.05	151	4011333300053	306.00	308	4011333306000	31.000	36	4011333310007	32.123	161	4011333321294	33.304	363	4011333333044	34.307	381	4011333343074
300.06	151	4011333300060	306.01	308	4011333306017	31.011	345	4011333300342	32.125	204	4011333321300	33.305	363	4011333333051	34.308	381	4011333343081
300.07	151	4011333300077	306.02	308	4011333306024	31.020	34	4011333310021	32.133	161	4011333321331	33.306	363	4011333333068	34.340	274	4026700343403
300.08	151	4011333300091	306.10	219	4011333306109	31.005	312	4011333310052	32.190	373	4011333321904	33.308	363	4011333333082	34.400	194	4011333344002
300.10	151	4011333300114	3060.3	141	4011333306031	31.010	308	4011333310274	32.160	331	4011333321607	33.310	363	4011333333105	34.408	194	4011333344008
300.12	151	4011333300145	3060.4	141	4011333306048	31.011	312	4011333310120	32.125	204	4011333322161	33.312	363	4011333333129	34.418	194	4011333344187
300.14	151	4011333300169	3060.5	141	4011333306062	31.012	308	4011333310366	32.2								

ARTIKEL - KATALOGSEITE - EAN-NUMMER

Art-Nr	Seite	EAN-Nummer	Art-Nr	Seite	EAN-Nummer	Art-Nr	Seite	EAN-Nummer	Art-Nr	Seite	EAN-Nummer	Art-Nr	Seite	EAN-Nummer	Art-Nr	Seite	EAN-Nummer
3500.2	390	4011333350195	3650.0	170	4011333365007	38.016	368	4011333380161	38.150	368	4011333381502	395.11	383	4011333395110	4003.9	51	4011333038109
3500.3	390	4011333350201	3654.5	79	4011333365458	38.017	368	4011333380178	38.155	368	4011333381557	395.12	383	4011333395127	40-040	354	4011333400401
3500.4	390	4011333350218	3658.0	79	4011333365809	38.018	368	4011333380185	38.160	368	4011333381601	395.13	383	4011333395134	400-54	351	4011333400548
3500.5	390	4011333350225	366.20	333	4011333366202	38.019	368	4011333380192	380112	214	4011333381014	397.50	351	4011333395109	400-55	351	4011333400562
35-001	356	4011333350010	366.30	333	4011333366301	38.020	368	4011333380208	3803.0	279	4011333381090	396.06	357	4011333396063	4006.0	50	4011333400616
35-040	356	4011333350409	3662.4	272	8710755366246	38.021	368	4011333380215	3807.0	233	4011333381076	396.08	357	4011333396094	40-060	354	4011333400609
35-050	356	4011333350508	367.00	305	4011333367001	38.022	368	4011333380222	3810.0	233	4011333381076	396.10	357	4011333396117	40-080	354	4011333400807
35-083	379	4011333350836	367.12	384	4011333367124	38.023	368	4011333380239	3813.2	292	4011333381335	396.12	357	4011333396131	4009.0	50	4011333400913
35-080	356	4011333350805	367.16	384	4011333367162	38.024	368	4011333380246	3813.3	292	4011333381342	397.05	351	4011333397053	400915	288	4011333409152
351.00	390	4011333351000	368.00	107	4011333368015	38.025	368	4011333380253	3816.0	17	4011333381618	397.07	351	4011333397077	400917	288	4011333409176
351.04	356	4011333351062	3680.0	79	4011333368008	38.026	368	4011333380260	382.10	216	4011333382103	397.15	351	4011333397152	401.01	259	4011333401019
351.06	356	4011333351086	37.030	371	4011333370308	38.027	368	4011333380277	3830.0	71	4011333383001	397.27	351	4011333397275	401.02	259	4011333401026
351.08	356	4011333351109	37.040	371	4011333370407	38.028	368	4011333380284	385160	283	4011333385166	398.06	357	4011333398067	401.10	259	4011333401118
351.12	356	4011333351123	37.050	371	4011333370506	38.029	368	4011333380291	385175	283	4011333385175	398.08	357	4011333398081	401.12	259	4011333401125
351.18	356	4011333351185	37.060	371	4011333370605	38.030	368	4011333380307	386.00	304	4011333386002	398.10	357	4011333398104	401.15	259	4011333401163
35-120	356	4011333351208	37.080	371	4011333370803	38.031	368	4011333380314	386.01	304	4011333386019	398.12	357	4011333398135	401.16	259	4011333401170
352.00	390	4011333352014	37.100	371	4011333371008	38.032	368	4011333380321	386.02	304	4011333386026	399.00	345	4011333399002	401.20	259	4011333401224
352.04	384	4011333352045	37.130	371	4011333371305	38.033	368	4011333380338	386.03	304	4011333386033	4.0001	42	4011333400227	401.22	259	4011333401231
352.05	384	4011333352069	37.425	372	4011333374252	38.034	368	4011333380345	386.11	304	4011333386118	4.0002	42	4011333400234	401.25	259	4011333401262
352.06	384	4011333352076	37.429	372	4011333374290	38.035	368	4011333380352	386.22	304	4011333386224	4.0003	42	4011333400241	401.30	259	4011333401316
352.08	384	4011333352083	37.010	308	4011333370128	38.036	368	4011333380369	386.33	304	4011333386303	4.0004	42	4011333400289	401.32	259	4011333401323
352.10	384	4011333352106	37.020	308	4011333370025	38.037	368	4011333380376	387.00	304	4011333387009	4.0005	42	4011333400135	401.40	259	4011333401408
353.40	341	4011333353400	37.030	308	4011333370032	38.038	368	4011333380383	3884.1	194	4011333388419	4.1000	42	4011333410028	401.42	259	4011333401422
353.41	341	4011333353417	37.030	308	4011333370339	38.039	368	4011333380390	3884.2	194	4011333388426	4.1011	154	4011333410110	401.50	259	4011333401507
354.03	384	4011333354032	37.000	390	4011333370049	38.040	368	4011333380404	3884.3	194	4011333388433	4.1012	154	4011333410127	401.60	259	4011333401606
354.04	384	4011333354049	37.010	170	4011333370100	38.041	368	4011333380413	3884.4	194	4011333388440	4.1113	154	4011333411131	401.80	259	4011333401804
354.05	384	4011333354056	37.012	170	4011333370124	38.042	368	4011333380420	39.011	405	4011333390146	4.1300	42	4011333413005	4010.0	50	4011333401033
354.06	384	4011333354063	37.013	170	4011333370131	38.043	368	4011333380437	39.021	405	4011333390214	4.1719	154	4011333417195	40-120	354	4011333401200
354.08	384	4011333354087	37.050	310	4011333370513	38.044	368	4011333380444	39.030	405	4011333390306	4.3219	13	4011333432211	402.10	259	4011333402108
355.08	295	4011333355084	37.102	80	4011333371022	38.045	368	4011333380451	39.031	371	4011333390313	4.5200	292	4011333452028	402.11	261	4011333402115
355.09	295	4011333355091	37.120	151	4011333372029	38.046	368	4011333380468	39.032	371	4011333390320	40.020	370	4011333400203	402.15	259	4011333402153
355.10	295	4011333355107	37.203	151	4011333372036	38.047	368	4011333380475	39.033	371	4011333390337	40.025	370	4011333400258	402.20	259	4011333402207
355.11	295	4011333355114	37.204	151	4011333372043	38.048	368	4011333380482	39.040	405	4011333390405	40.030	370	4011333400302	402.22	259	4011333402221
355.25	333	4011333355251	37.205	151	4011333372050	38.049	368	4011333380499	39.041	371	4011333390412	40.032	370	4011333400326	402.28	259	4011333402283
355.30	333	4011333355305	37.206	151	4011333372067	38.050	368	4011333380505	39.042	371	4011333390429	40.035	370	4011333400357	402.30	259	4011333402306
355.40	333	4011333355404	37.208	151	4011333372081	38.051	368	4011333380512	39.051	405	4011333390511	40.040	370	4011333400418	402.35	261	4011333402351
355.50	333	4011333355510	37.210	151	4011333372104	38.052	368	4011333380529	39.052	371	4011333390528	40.042	370	4011333400463	402.55	261	4011333402559
356.01	358	4011333356012	37.212	151	4011333372128	38.053	368	4011333380536	39.061	405	4011333390610	40.045	370	4011333400456	4022.0	50	4011333402214
356.22	357	4011333356227	37.215	151	4011333372159	38.054	368	4011333380543	39.071	405	4011333390719	40.050	370	4011333400500	4024.0	318	4011333402412
356.00	78	4011333356005	37.225	151	4011333372258	38.055	368	4011333380550	39.100	76	4011333391013	40.055	370	4011333400555	40-240	354	4011333402405
3565.0	77	4011333356500	37.503	383	4011333375020	38.056	368	4011333380567	39.101	405	4011333391020	40.060	370	4011333400623	404.13	259	4011333404133
357.00	361	4011333357002	37.503	383	4011333375037	38.057	368	4011333380574	39.111	405	4011333391112	40.065	370	4011333400654	404.17	259	4011333404171
358.01	358	4011333358016	37.504	383	4011333375044	38.058	368	4011333380581	39.121	405	4011333391228	40.070	370	4011333400708	404.57	259	4011333404577
358.02	358	4011333358023	37.505	383	4011333375051	38.059	368	4011333380598	39.131	405	4011333391310	40.075	370	4011333400753	404.60	259	4011333404607
358.22	357	4011333358221	37.506	383	4011333375068	38.060	368	4011333380604	39.140	55	4011333391402	40.080	370	4011333400814	404.63	259	4011333404638
358025	283	4011333358252	37.508	383	4011333375082	38.061	368	4011333380611	39.141	405	4011333391419	40.085	370	4011333400852	404.65	259	4011333404652
358035	283	4011333358351	37.510	383	4011333375105	38.062	368	4011333380628	39.160	55	4011333391600	40.090	370	4011333400906	404.67	259	4011333404676
358050	283	4011333358504	37.525	383	4011333375266	38.063	368	4011333380635	39.201	406	4011333392027	40.095	370	4011333400951	404.80	259	4011333404805
358060	283	4011333358603	37.550	68	4011333375501	38.064	368	4011333380642	39.215	406	4011333392157	40.100	370	4011333401002	404.83	259	4011333404836
358075	283	4011333358757	37.560	67	4011333375600	38.065	368	4011333380659	39.225	406	4011333392256	40.105	370	4011333401057	404.85	259	4011333404850
359.01	358	4011333359013	37.608	357	4011333376089	38.066	368	4011333380666	39.235	406	4011333392355	40.109	55	4011333401095	404.87	259	4011333404874
359.02	358	4011333359020	37.610	357	4011333376102	38.067	368	4011333380673	39.241	405	4011333392416	40.110	370	4011333401101	4040.0	325	4011333404003
36.032	371	4011333360323	37.612	357	4011333376126	38.068	368	4011333380680	39.251	405	4011333392515	40.112	55	4011333401132	4044.0	318	4011333404409
36.042	371	4011333360422	37.618	357	4011333376188	38.070	368	4011333380703	39.261								

ARTIKEL - KATALOGSEITE - EAN-NUMMER

Art-Nr	Seite	EAN-Nummer	Art-Nr	Seite	EAN-Nummer	Art-Nr	Seite	EAN-Nummer	Art-Nr	Seite	EAN-Nummer	Art-Nr	Seite	EAN-Nummer	Art-Nr	Seite	EAN-Nummer
4094.2	62	4260056150272	415.01	177	4011333415016	42.903	158	4011333429037	43.150	221	4011333431504	442.55	159	4011333442555	451.00	134	4011333451045
4094.3	62	4260056150289	415.03	181	4011333415030	42.943	158	4011333429433	43.200	221	4011333432006	442842	95	4007360442842	451.10	134	4011333451113
4094.4	62	4260056155901	415.07	181	4011333415078	420.00	130	4011333420003	43.250	221	4011333432501	442859	95	4007360442859	451.20	134	4011333451229
4094.5	62	4011333409459	415.10	186	4011333415018	420.11	328	4045444598986	43.300	221	4011333433018	442866	95	4007360442866	45-100	151	4011333451007
4094.6	62	4260056150562	415.20	186	4011333415207	420.42	330	4011333420539	430.01	195	4011333430019	444.00	344	4011333444009	45-120	151	4011333451205
4094.7	62	4260056150593	415.40	186	4011333415405	420.73	330	4011333420737	430.09	388	4011333430095	444.01	344	4011333444016	453058	273	4026700453058
4094.8	62	4260056150586	415.50	186	4011333415504	420.81	330	4011333420829	430.10	388	4011333430118	444.02	344	4011333444023	454.00	343	4011333451015
4094.9	62	4260056150579	415.60	186	4011333415603	420.00	271	40113334300359	430.12	388	4011333430125	444.03	344	4011333444030	454154	274	4026700454154
4095.1	62	4260056150302	415.70	186	4011333415702	4201.1	314	4011333420119	430.14	388	4011333430149	444.06	60	4011333444061	455.01	134	4011333455012
4095.2	62	4260056157493	4157.20	181	4011333415740	4208.0	81	4011333420812	430.25	388	4011333430262	444.25	60	4011333444252	455.02	134	4011333455029
41.001	157	4011333410011	416.28	198	4011333416280	4209.0	81	4011333420911	430.31	388	4011333430316	444.38	159	4011333444382	455106	275	4026700455106
41.010	370	4011333410103	416.30	346	4011333416303	421.00	130	4011333421017	430.34	388	4011333430347	445.00	319	5032227495005	455656	274	4026700455656
41.015	370	4011333410158	416.31	346	4011333416310	421.15	204	4011333421178	430.38	388	4011333430385	4450.0	90	4011333445006	455700	274	4026700455700
41.020	370	4011333410202	4167.4	201	4011333416747	421.20	204	4011333421215	4300.0	314	4011333430002	4450.1	90	4011333445020	455908	276	4026700455908
41.025	370	4011333410257	417.03	302	4260144430484	421.25	204	4011333421260	4308.0	311	4011333430811	4453.3	159	4011333445532	456301	274	4026700456301
41.030	370	4011333410301	417.15	260	4011333417157	421.30	204	4011333421314	4311.5	353	4011333431160	4455.4	159	4011333445549	456400	274	4026700456400
41.031	370	4011333410318	417.30	260	4011333417300	421.34	330	4011333421345	4312.0	310	4011333431214	4455.5	159	4011333445563	456509	274	4026700456509
41.032	370	4011333410325	417.45	260	4011333417454	4211.0	81	4011333421123	432.00	302	4260144440179	4455.6	159	4011333445570	456554	274	4026700456554
41.035	370	4011333410356	418.04	302	4260144430620	4212.0	81	4011333421239	432.07	302	4260144439159	4455.8	159	4011333445587	457001	274	4026700457001
41.040	370	4011333410400	4181.0	80	4011333418109	4219.0	271	4011333421901	4322.0	318	4011333432204	446.15	159	4011333446157	457056	274	4026700457056
41.041	370	4011333410417	418582	268	4006062185828	422.00	130	4011333422007	433.00	302	4260144440193	446.20	159	4011333446201	457353	275	4026700457353
41.042	370	4011333410424	419.00	130	4011333419007	422.15	204	4011333422151	433.07	302	4260144439319	446.25	159	4011333446256	457407	275	4026700457407
41.045	370	4011333410455	419.10	80	4011333419106	422.20	204	4011333422205	434.05	134	4011333434055	446.30	159	4011333446300	458596	278	4026700458596
41.050	370	4011333410509	419.15	259	4011333419151	422.25	204	4011333422250	434.06	134	4011333434062	446.40	159	4011333446409	459005	275	4026700459005
41.055	370	4011333410554	419.20	259	4011333419205	423.00	130	4011333423004	434.07	134	4011333434079	4460.0	90	4011333446003	46.150	331	4011333461501
41.060	370	4011333410608	419.30	259	4011333419304	423.15	204	4011333423158	434.08	134	4011333434086	4460.1	90	4011333446010	460.00	343	4011333460023
41.065	370	4011333410653	419.40	259	4011333419403	423.20	204	4011333423202	434.60	136	4011333434604	4475.0	90	4011333447505	460.16	176	4011333460184
41.070	370	4011333410707	419015	283	4011333419014	424.15	260	4011333424155	4342.0	318	4011333434208	4480.0	90	4011333448201	460.18	176	4011333460191
41.080	370	4011333410806	419020	283	4011333419212	424.30	260	4011333424308	435.03	134	4011333435038	448002	282	4011333448007	4600.0	46	4011333460009
41.085	370	4011333410851	419025	283	4011333419250	424.45	260	4011333424452	435.04	134	4011333435045	448004	282	4011333448045	4600.1	46	4011333460016
41.090	370	4011333410905	42.010	369	4011333420102	424.60	260	4011333424605	435.10	190	4011333435105	448006	282	4011333448069	4600.2	47	4011333460016
41.100	370	4011333411001	42.015	369	4011333420157	4248.2	413	4011333424827	435.25	134	4011333435250	448008	282	4011333448083	4600.3	47	4011333460030
41.105	370	4011333411056	42.020	369	4011333420201	425.00	319	4011333425015	4352.0	318	4011333435205	448010	282	4011333448106	4600.5	46	4011333460054
41.110	370	4011333411100	42.024	369	4011333420249	425.10	186	4011333425107	4362.0	318	4011333436202	448012	282	4011333448014	4600.6	47	4011333460061
41.120	370	4011333411209	42.025	369	4011333420256	425.15	205	4011333425152	4382.0	318	4011333438206	449650	100	4007360449650	4600.7	46	4011333460092
41.125	370	4011333411254	42.026	369	4011333420263	425.20	205	4011333425206	439.00	398	4011333439005	45.001	157	4011333450062	4600.8	47	4011333460139
41.130	370	4011333411308	42.027	369	4011333420270	425.25	205	4011333425251	44.010	368	4011333440100	45.002	157	4011333450079	4600.9	47	4011333460115
41.150	221	4011333411506	42.028	369	4011333420287	425.40	186	4011333425404	44.015	368	4011333440155	45.034	389	4011333450345	4601.0	46	4011333460122
41.180	221	4011333411803	42.030	369	4011333420300	425.50	186	4011333425503	44.020	368	4011333440209	45.049	389	4011333450499	460155	273	4026700460155
41.200	221	4011333412008	42.031	369	4011333420317	425.60	186	4011333425602	44.025	368	4011333440254	45.055	389	4011333450550	4605.5	47	4011333460566
41.250	221	4011333412503	42.032	369	4011333420324	425.70	186	4011333425701	44.030	368	4011333440308	45.062	389	4011333450628	460551	273	4026700460551
41.628	198	4011333416297	42.033	369	4011333420331	426.07	296	4011333426704	44.032	368	4011333440322	45.070	389	4011333450703	4606.0	47	4011333460603
410.00	201	4011333410004	42.034	369	4011333420348	426.08	296	4011333426801	44.033	368	4011333440339	45.090	389	4011333450901	4606.3	47	4011333460641
410.05	42	4011333410059	42.035	369	4011333420355	426.09	296	4011333426908	44.035	368	4011333440353	45.120	371	4011333451212	4606.6	47	4011333460665
410.10	42	4011333410165	42.037	369	4011333420379	426.10	296	4011333427104	44.040	368	4011333440407	45.140	371	4011333451403	460803	273	4026700460803
410.20	42	4011333410233	42.038	369	4011333420386	426.11	296	4011333427111	44.042	368	4011333440421	45.145	371	4011333451458	460858	273	4026700460858
4101.0	89	4011333410134	42.039	369	4011333420393	426.20	186	4011333426203	44.045	368	4011333440452	45.150	371	4011333451502	460957	273	4026700460957
4101.1	89	4011333410141	42.040	369	4011333420409	4268.0	317	4011333426807	44.050	368	4011333440506	45.155	371	4011333451557	4610.0	46	4975364066954
4102.0	89	4011333410219	42.041	369	4011333420416	427.10	261	4011333427101	44.055	368	4011333440511	45.160	371	4011333451601	461030	282	4011333461037
4103.0	81	4011333410349	42.042	369	4011333420423	427.15	261	4011333427156	44.060	368	4011333440605	45.165	371	4011333451656	461040	282	4011333461044
4104.0	172	4011333410431	42.043	369	4011333420430	427.75	261	4011333427750	44.065	368	4011333440650	45.170	371	4011333451700	461050	282	4011333461556
411.00	398	4011333410118	42.045	369	4011333420454	428.02	194	4011333428023	44.068	368	4011333440681	45.175	371	4011333451755	461060	282	4011333461600
411.04	397	4011333411049	42.048	369	4011333420485	428025	283	4011333428252	44.070	368	4011333440704	45.180	371	4011333451809	461080	282	4011333461082
411.06	397	4011333411063	42.049	369	4011333420492	428190	268	4011333428191	44.080	368	401133344						

ARTIKEL - KATALOGSEITE - EAN-NUMMER

Art-Nr	Seite	EAN-Nummer	Art-Nr	Seite	EAN-Nummer	Art-Nr	Seite	EAN-Nummer	Art-Nr	Seite	EAN-Nummer	Art-Nr	Seite	EAN-Nummer	Art-Nr	Seite	EAN-Nummer
468.16	176	4011333468166	484106	275	4026700484106	5.1012	385	4011333510124	5024.3	280	4011333502433	516160	272	4011333516164	529.22	162	4011333529225
468.18	176	4011333468180	485.12	358	4011333485125	5.1100	130	4011333511008	5024.5	280	4011333502457	5173-0	358	4011333517307	529.55	131	4011333529553
468007	276	4026700468007	485.15	358	4011333485163	5.1106	130	4011333511060	50-240	354	4011333502402	518.01	89	4011333518014	529.65	131	4011333529652
468101	411	9002766468118	485103	278	4026700485103	5.1212	385	4011333512128	5025.5	280	4011333502556	518.02	91	4011333518021	53.000	195	4011333530009
468250	276	4026700468250	485158	278	4026700485158	5.1215	385	4011333512159	5026.1	172	4011333502617	518.04	89	4011333518045	53.051	396	4011333530511
468953	277	4026700468953	485202	278	4026700485202	5.1415	385	4011333514153	5026.2	172	4011333502624	518.05	91	4011333518052	53.057	396	4011333530573
469257	275	4026700469257	485608	278	4026700485608	5.1615	385	4011333516157	5026.5	280	4011333502658	518.06	91	4011333518069	53.060	396	4011333530603
47.000	197	4011333470008	485707	278	4026700485707	5.2015	385	4011333520151	502604	286	4011333502600	518.44	89	4011333518441	53.064	396	4011333530641
47.010	369	4011333470121	485752	278	4026700485752	5.2215	385	4011333522158	502681	286	4011333502686	519.03	212	4011333519035	53.068	396	4011333530689
47.015	369	4011333470152	485806	278	4026700485806	5.0002	197	4011333500034	5027.5	280	4011333502754	519.05	212	4011333519059	53.083	396	4011333530832
47.020	369	4011333470206	485851	278	4026700485851	5.0005	195	4011333500057	503.02	346	4011333503034	519.23	212	4011333519233	53.105	396	4011333531051
47.025	369	4011333470251	486.01	387	4011333486016	5.0007	195	4011333500071	504.00	409	4011333504000	52.012	162	4011333520123	53.248	396	4011333532485
47.030	369	4011333470343	486001	278	4026700486001	5.0010	195	4011333500101	5041.0	281	8012066060944	52.120	203	4011333521205	53.400	354	4011333534014
47.031	369	4011333470312	4862.0	83	4011333486207	5.0035	246	4011333500354	5042.1	172	4011333504215	52.125	203	4011333521250	53.520	205	4011333535202
47.033	369	4011333470336	487.01	152	4011333487013	5.0050	209	4011333500507	5042.2	172	4011333504222	52.200	162	4011333520211	53.525	205	4011333535257
47.035	369	4011333470367	487.03	152	4011333487037	5.0062	246	4011333500620	505.02	39	4011333505038	52.215	203	4011333521215	53.744	396	4011333537442
47.040	369	4011333470411	487.11	153	4011333487111	5.0101	343	4011333501023	5050.1	60	4260056152306	52.220	203	4011333522202	53.745	396	4011333537459
47.041	369	4011333470428	487909	274	4026700487909	5.0150	22	4011333501511	5060-0	358	4011333506011	52.225	203	4011333522257	53.768	396	4011333537688
47.042	369	4011333470435	49.000	197	4011333490006	5.0316	86	4011333503164	5061-0	358	4011333506110	52.230	203	4011333522301	53.065	338	4011333530658
47.045	369	4011333470466	49.007	75	4011333490204	5.0540	105	4011333505410	5064.1	353	4011333506417	52.314	201	4011333523148	531.04	356	4011333531044
47.050	369	4011333470510	49.016	76	4011333490198	5.0541	105	4011333505427	5064.2	353	4011333506424	52.520	205	4011333525203	531.06	356	4011333531068
47.051	369	4011333470527	49.017	76	4011333490242	5.0600	89	4011333506004	506401	286	4011333506400	52.525	205	4011333525258	531.08	356	4011333531082
47.055	369	4011333470565	49.018	75	4011333490211	5.0610	89	4011333506134	506681	287	4011333506684	520.14	196	4011333520147	531.12	356	4011333531129
47.060	369	4011333470619	49.019	76	4011333490235	5.0000	375	4011333500002	507.03	39	4011333507039	520.20	196	4011333520208	531.18	356	4011333531181
47.065	369	4011333470664	49.060	397	4011333490600	5.0001	375	4011333500033	507.04	39	4011333507042	520.25	196	4011333520260	531.24	356	4011333531242
47.068	369	4011333470688	49.080	397	4011333490808	5.0003	375	4011333500064	507.05	39	4011333507056	520488	267	4006062204888	532.04	356	4011333532041
47.070	369	4011333470701	49.100	397	4011333491003	5.0004	375	4011333500088	507.21	39	4011333507216	520529	267	4006062205298	532.06	356	4011333532065
47.080	369	4011333470817	49.101	75	4011333491013	5.0005	375	4011333500095	507.31	39	4011333507315	5207.7	279	4011333520772	532.08	356	4011333532089
47.085	369	4011333470862	49.120	397	4011333491218	5.0006	375	4011333500118	508.01	393	4011333508022	521.00	137	4011333521007	532.12	356	4011333532126
47.090	369	4011333470909	49.140	397	4011333491409	5.0007	375	4011333500125	508.02	393	4011333508039	521.15	204	4011333521175	532.18	356	4011333532188
47.100	369	4011333471012	49.160	185	4011333491607	5.0008	375	4011333500132	5081.2	279	4011333508121	521.20	204	4011333521212	533.00	34	4011333533000
47.620	89	4011333476208	49.210	185	4011333492109	5.0009	375	4011333500149	5081.3	279	4011333508138	521.25	204	4011333521267	534.00	34	4011333534007
47.625	89	4011333476253	49.400	397	4011333494004	5.0010	375	4011333500163	5081.5	281	4011333508152	521.30	204	4011333521311	534.01	33	4011333534021
47.00.0	343	4011333470015	49.403	74	4011333494042	5.0011	375	4011333500170	5081.7	281	4011333508176	5211.0	112	4011333521120	534.02	33	4011333534038
47.00.1	318	4011333470022	49.423	75	4011333494233	5.0012	375	4011333500187	5081.9	281	4011333508190	522.15	204	4011333522127	534.03	33	4011333534045
47.00.5	318	4011333470060	49.483	75	4011333494837	5.0013	375	4011333500194	5082.2	279	4011333508220	522.20	204	4011333522219	534.04	33	4011333534052
470857	275	4026700470857	49.514	397	4011333495148	5.0014	375	4011333500217	5082.3	279	4011333508237	522.25	204	4011333522264	534.05	33	4011333534069
470901	275	4026700470901	49.517	397	4011333495179	5.0015	375	4011333500224	508454	267	4006062084544	523.00	204	4011333522318	534.06	33	4011333534076
471102	411	9002766471125	49.582	53	4011333495827	5.0016	375	4011333500231	508480	267	4006062084800	523.00	241	4011333523001	534.10	33	4011333534106
471304	275	4026700471304	49.602	74	4011333496022	5.0018	375	4011333500255	508521	267	4006062085210	523.15	204	4011333523179	535.00	134	4011333535004
471359	275	4026700471359	49.611	74	4011333496114	5.0020	375	4011333500262	508590	267	4006062085900	523.20	204	4011333523216	535.12	33	4011333535127
472.03	302	4026144439555	49.612	74	4011333496121	5.0001	354	4011333500012	509.00	39	4011333509005	523.25	204	4011333523261	535248	267	4006062352480
472101	411	9002766472085	49.613	74	4011333496138	500111	219	4011333500330	51.007	398	4011333510070	523.30	204	4011333523315	535252	267	4006062352527
473.07	302	4260144439791	49.614	74	4011333496145	5002.3	22	4011333500323	51.008	398	4011333510100	524.15	205	4011333524169	535270	267	4006062352701
473101	411	9002766473112	49.639	74	4011333496398	50-040	354	4011333500408	51.009	398	4011333510131	524.20	205	4011333524206	535638	267	4006062356389
4760.0	262	4011333476000	490.00	150	4011333490013	5005.1	309	4011333500514	51.068	398	4011333510681	524.25	205	4011333524251	535639	267	4006062356396
477054	276	4026700477054	490.01	319	5032227490017	50-060	354	4011333500606	51.082	398	4011333510827	524.30	205	4011333524305	535768	267	4006062357683
478.00	202	4011333478004	490.03	150	4011333490037	50-080	354	4011333500803	51.120	55	4011333511206	525.10	162	4011333525104	535775	267	4006062357751
478001	410	9002766478018	490.06	150	4011333490068	5009.0	15	4011333500903	51.140	55	4011333511411	525.11	162	4011333525111	536.02	34	4011333536025
478204	277	4026700478204	490.07	150	4011333490075	500901	286	4011333500910	51.368	398	4011333513682	525.13	162	4011333525135	538.01	34	4011333538012
478457	277	4026700478457	490.08	150	4011333490082	500961	286	4011333500965	510.20	340	4011333510216	525.15	162	4011333525159	538.02	34	4011333538029
478556	277	4026700478556	490.09	150	4011333490099	501.00	348	4011333501009	5100.0	241	4011333510087	525.16	162	4011333525166	538.03	34	4011333538036
478893	267	4006062788937	490.10	150	4011333490105	5012.0	103	4011333000311	5100.1	241	4011333510094	525.17	162	4011333525173	538.04	34	4011333538043
478934	267	4006062789347	490.13	150	4011333490136	50-120	354	4011333501207	510521	244	4011333510520						



ARTIKEL - KATALOGSEITE - EAN-NUMMER

Art-Nr	Seite	EAN-Nummer	Art-Nr	Seite	EAN-Nummer	Art-Nr	Seite	EAN-Nummer	Art-Nr	Seite	EAN-Nummer	Art-Nr	Seite	EAN-Nummer	Art-Nr	Seite	EAN-Nummer
5400.0	201	4011333540046	56.500	145	4011333565117	576.04	382	4011333576045	6.1013	154	4011333610138	604.00	297	4011333604076	6111.2	286	4011333611135
5412.2	382	4011333541227	56.501	144	4011333565100	576.05	382	4011333576052	6.1500	120	4011333615003	604.03	383	4011333604038	6111.4	287	4011333611142
5414.2	382	4011333541425	560.00	358	4011333560006	576.06	382	4011333576069	6.2000	120	4011333620007	604.04	383	4011333604045	6111.5	286	4011333611159
542.10	352	4011333542101	560.01	288	4011333560044	576.08	382	4011333576083	6.2412	13	4011333624128	604.05	383	4011333604052	6111.7	286	4011333611234
542.15	352	4011333542156	560.02	288	4011333560051	576.30	214	4011333576304	6.2814	13	4011333628140	604.06	383	4011333604069	6111.9	286	4011333611203
542.20	352	4011333542200	560.03	287	4011333560075	576.50	214	4011333576502	6.3011	389	4011333630112	604.08	383	4011333604083	612.20	185	4011333612200
542113	294	4011333542118	560.04	287	4011333560082	577.15	283	4011333577158	6.3218	13	4011333632189	604.10	383	4011333604103	612.30	185	4011333612309
543.30	339	4011333543306	560.06	135	4011333560068	577.20	283	4011333577202	6.3236	154	4011333632369	604.12	383	4011333604120	6122.6	371	4011333612262
543.60	339	4011333543603	560.18	41	4011333560181	577.25	283	4011333577257	6.3620	13	4011333636206	604.21	291	4011333604212	614.03	386	4011333614037
5438.2	382	4011333543825	560.25	41	4011333560259	579.10	299	4011333579107	6.3814	389	4011333638149	604.23	291	4011333604236	614.04	386	4011333614044
544.03	34	4011333544037	560.30	41	4011333560303	58.001	53	4011333580011	6.4222	13	4011333642221	604.34	291	4011333604342	614.05	386	4011333614051
545.00	37	4011333545003	561.12	356	4011333561126	58.004	53	4011333580042	6.4514	389	4011333645147	604.46	291	4011333604465	614.06	386	4011333614068
546.00	37	4011333546000	561.24	356	4011333561249	58.006	53	4011333580080	6.4518	389	4011333645185	604.68	291	4011333604687	614.07	136	4011333614075
546.02	37	4011333546024	561.60	356	4011333561409	58.007	53	4011333580134	6.4824	13	4011333648247	604.81	291	4011333604816	614.08	386	4011333614082
546.10	37	4011333546116	561.60	356	4011333561607	58.008	53	4011333580141	6.5028	13	4011333650288	605.01	31	4011333605028	614.10	386	4011333614105
547.14	150	4011333547144	561.80	356	4011333561805	58.120	203	4011333581209	6.5522	389	4011333655221	605.02	31	4011333605097	614.12	386	4011333614129
547.15	150	4011333547151	5614.0	128	4011333561426	58.125	203	4011333581254	6.6525	389	4011333665216	605.03	385	4011333605035	614.22	7	4011333614228
547.16	150	4011333547168	5614.1	128	4011333561413	58.140	55	4011333581047	6.4222	13	4011333642221	605.04	385	4011333605042	614.24	7	4011333614242
548.18	53	4011333548189	5614.2	128	4011333561430	58.160	55	4011333581605	60.002	80	4011333600023	605.05	385	4011333605059	614.32	111	4011333614327
548.30	53	4011333548301	5614.3	128	4011333561447	58.225	203	4011333582251	60.009	84	4011333600092	605.06	385	4011333605066	614.42	111	4011333614426
55.000	195	4011333550007	562.01	108	4011333562107	58.420	55	4011333584200	60.010	120	4011333600214	605.08	385	4011333605080	615.03	386	4011333615034
55.001	195	4011333550014	562.02	108	4011333562031	580.03	337	4011333580073	60.011	80	4011333600115	605.10	385	4011333605103	615.04	386	4011333615041
55.012	385	4011333550120	562.03	108	4011333562048	580.04	337	8727900853803	60.020	120	4011333600238	605.12	385	4011333605127	615.05	386	4011333615058
55.014	385	4011333550144	562.04	108	4011333562079	580.10	337	4011333580103	60.114	97	4011333601143	605.16	31	4011333605165	615.06	386	4011333615065
55.034	385	4011333550342	562.05	108	4011333562055	580.12	337	4011333580126	60.120	292	4011333600120	605.17	31	4011333605172	615.08	386	4011333615089
55.035	246	4011333550359	562.06	108	4011333562062	580.13	337	4011333580196	60.165	195	4011333601662	605.23	31	4011333605233	615.10	386	4011333615102
55.038	385	4011333550380	562.07	108	4011333562086	580.21	344	4011333580226	60.200	120	4011333602010	605.26	31	4011333605264	615.12	386	4011333615126
55.062	246	4011333550625	562.13	112	4011333562130	580.28	340	4011333580288	60.220	80	4011333602232	605.50	31	4011333605509	615.20	291	4011333615201
550.01	39	4011333550021	562.15	112	4011333562154	580.30	341	4011333580301	60.300	120	4011333603079	606.00	63	4260056155277	617.04	386	4011333617045
550.02	39	4011333550038	562.16	112	4011333562161	580.35	338	4011333580356	60.390	83	4011333603901	606.01	63	4260056155307	617.05	386	4011333617052
550.03	39	4011333550045	562.33	108	4011333562338	580.55	338	4011333580554	60.392	83	4011333603925	606.03	63	4260056155369	617.06	386	4011333617069
550.04	39	4011333550052	562022	270	4011333562204	580111	214	4011333580110	60.500	120	4011333605011	606.04	63	4260056155390	617.08	386	4011333617083
550.20	22	4011333550205	564.12	356	4011333564127	5802.0	310	4011333580219	60.504	336	4011333605073	606.05	63	4260056155468	618.01	389	4011333618011
550.21	104	4011333550212	564.24	356	4011333564240	581.01	230	4011333581032	60.518	83	4011333605189	606.06	63	4260056156144	618.02	389	4011333618028
550.22	104	4011333550229	564.40	356	4011333564400	581.02	230	4011333581025	60.800	120	4011333608012	606.07	63	4260056156175	618.03	389	4011333618035
550.27	22	4011333550274	564.60	356	4011333564608	581.03	230	4011333581049	60.000	232	4011333600030	606.08	63	4260056155420	618087	187	4011333618103
5501.0	64	4260056157196	564.80	356	4011333564806	581.04	230	4011333581056	600.03	347	5410853050872	606.09	63	4260056157431	619.01	389	4011333619018
5502.0	64	4260056157219	565.07	304	4011333565087	581.05	230	4011333581063	600.04	347	5410853050896	606.10	292	4011333606100	619.15	389	4011333619155
551.00	39	4011333551028	565.08	304	4011333565094	5811.2	306	4011333581124	600.06	347	5410853046011	606.25	292	4011333606278	62.002	12	4011333620021
551.01	39	4011333551066	565.17	304	4011333565179	5811.3	306	4011333581131	600027	185	4011333600207	606.41	292	4011333606414	62.003	12	4011333620205
551.02	39	4011333551073	565.27	304	4011333565278	5811.5	306	4011333581155	6001.0	30	4011333600146	606.50	292	4011333606506	62.024	11	4011333620257
551.03	39	4011333551080	565.65	304	4011333565650	5811.7	306	4011333581179	6002.0	79	4011333600245	606.60	291	4011333606070	62.025	11	4011333620260
551.04	39	4011333551097	566.02	216	4011333566022	5812.0	306	4011333581216	6005.0	62	4011333600504	606.65	291	4011333606094	62.028	11	4011333620281
551.05	39	4011333551103	566.03	216	4011333566039	5812.2	306	4011333581223	601.00	31	4011333601013	606.12	291	4011333606131	62.031	11	4011333620342
551.06	39	4011333551127	566.04	216	4011333566046	5812.5	306	4011333581261	601.01	31	4011333601020	606.15	291	4011333606155	62.035	174	4011333620366
551.10	39	4011333551141	566.25	283	4011333566251	582.01	229	4011333582015	6011.2	287	4011333601280	606.22	291	4011333606230	62.220	203	4011333622209
551.13	39	4011333551158	566.35	283	4011333566350	582.02	229	4011333582022	6011.4	287	4011333601211	606.25	291	4011333606254	62.225	203	4011333622254
551.14	39	4011333551165	566.50	283	4011333566503	583.01	230	4011333583012	6011.7	287	4011333601255	606.31	291	4011333606315	62.314	201	4011333623145
551.22	39	4011333551226	566.60	283	4011333566602	583.02	230	4011333583029	6011.8	289	4011333601239	606.51	174	4011333606513	62.520	205	4011333625200
551.30	137	4011333551301	566.70	283	4011333566701	5830.1	72	4003773042273	6011.9	289	4011333601297	606.52	174	4011333606520	62.525	205	4011333625255
551.41	39	4011333551417	566.75	283	4011333566756	584.01	230	4011333584019	6015.0	165	4011333601501	606.53	174	4011333606537	62.600	389	4011333620243
552.01	40	4011333552018	568.25	283	4011333568255	59.081	107	4011333590812	602.00	297	4011333602171	607001	183	4011333607008	62.01	389	4011333620038
552.02	40	4011333552025	568.35	283	4011333568354	59.085	54	4011333590850	602.02	382	4011333602027	608.02	393	4011333608029	62.02	389	4011333620045
552.03	40	4011333552032	568.50	283	4011333568507	59.100	54	4011333591017	602.03	382	4011333602034	608.12	134	4011333608128			



ARTIKEL - KATALOGSEITE - EAN-NUMMER

Art-Nr	Seite	EAN-Nummer	Art-Nr	Seite	EAN-Nummer	Art-Nr	Seite	EAN-Nummer	Art-Nr	Seite	EAN-Nummer	Art-Nr	Seite	EAN-Nummer	Art-Nr	Seite	EAN-Nummer
6219.0	228	4011333621905	630.49	193	4007081304245	66.001	176	4011333660010	666.10	299	4011333666104	6900.0	183	4011333690062	700.90	336	4011333700907
622.01	298	4011333622063	630.57	193	4007081304252	66.002	176	4011333660027	666.11	299	4011333666111	694.00	18	4011333694008	700.91	336	4011333700914
622.11	298	4011333622117	630.65	193	4007081304269	66.005	366	4011333660195	67.001	176	4011333670019	694.01	18	4011333694015	700.99	336	4011333700990
622.15	204	4011333622162	630.73	193	4007081304276	66.006	366	4011333660096	67.002	176	4011333670026	694.17	6	4011333694176	7000.6	59	4011333700068
622.20	204	4011333622216	630.81	193	4007081304283	66.010	366	4011333660133	67.005	366	4011333670057	696.15	133	4011333696156	7000.8	59	4011333700181
622.25	204	4011333622261	6307.0	79	4011333630709	66.012	366	4011333660171	67.006	366	4011333670149	696.20	133	4011333696200	7001.3	179	4003773021988
622.30	204	4011333622315	632.15	197	4011333632154	66.015	176	4011333660157	67.010	366	4011333670132	696.25	133	4011333696255	7001.4	179	4003773013426
622002	69	4011333622001	632.20	197	4011333632208	66.050	366	4011333660508	67.012	366	4011333670163	699.03	61	4011333699034	7002.3	180	4003773023098
622004	69	4011333622049	6320.0	310	4011333632000	66.100	71	4011333661000	67.015	176	4011333670156	7.0000	149	4011333700006	7002.4	180	4003773034032
622006	69	4011333622056	6320.1	310	4011333632017	66.106	366	4011333661062	67.105	366	4011333671054	7.0001	149	4011333700013	7002.5	180	4003773034049
6222.0	310	4011333622285	6320.2	310	4011333632024	66.108	366	4011333661086	67.106	366	4011333671061	7.0008	149	4011333700082	7004.1	15	4011333700049
6223.0	310	4011333622308	6325.0	79	4011333632505	66.110	366	4011333661109	67.108	366	4011333671085	7.0012	149	4011333700129	7005.4	180	4003773039600
6223.1	310	4011333622322	6327.0	228	4011333632703	66.114	366	4011333661147	67.110	366	4011333671108	7.0067	149	4011333700679	7006.1	182	4003773021995
6223.2	310	4011333622339	634.38	193	4007081049733	66.206	366	4011333662076	67.116	366	4011333671160	7.0080	222	4011333700815	7006.2	59	4011333700624
6223.3	310	4011333622346	634.41	193	4007081049757	66.208	366	4011333662083	67.165	366	4011333671658	7.0089	149	4011333700891	7006.3	59	4011333700631
623.15	204	4011333623152	634.47	193	4007081049764	66.210	366	4011333662106	67.206	366	4011333672068	7.0100	222	4011333701010	7006.5	59	4011333700655
623.20	204	4011333623206	634.87	193	4007081049788	66.212	366	4011333662151	67.208	366	4011333672082	7.0810	149	4011333708110	7007.2	59	4011333700723
623.25	204	4011333623251	635.06	193	4007081353014	66.214	366	4011333662168	67.210	366	4011333672105	7.0911	149	4011333709115	7007.3	59	4011333700730
623.30	204	4011333623305	635.10	193	4007081353021	66.216	366	4011333662175	67.212	366	4011333672129	7.1011	149	4011333710111	7007.4	59	4011333700747
623.63	216	4011333623633	635.12	193	4007081353038	66.265	366	4011333662656	67.214	366	4011333672143	7.1012	149	4011333710128	7007.5	59	4011333700754
623002	69	4011333623008	636.10	133	4011333636107	66.266	366	4011333662663	67.216	366	4011333672167	7.1013	149	4011333710135	701.01	192	4007081010009
623004	69	4011333623015	636.20	133	4011333636213	66.268	366	4011333662687	67.265	366	4011333672655	7.1200	222	4011333712009	701.10	206	4011333701102
623006	69	4011333623022	636.30	133	4011333636305	66.308	366	4011333663080	67.266	366	4011333672662	7.1213	149	4011333712139	701.12	206	4011333701126
624.12	291	4011333624135	6363.0	38	4084900260050	66.310	366	4011333663103	67.268	366	4011333672686	7.1314	149	4011333713143	701.13	206	4011333701133
624.21	291	4011333624210	637451	267	4006062401027	66.312	366	4011333663127	67.306	366	4011333673065	7.1317	149	4011333713174	701.16	206	4011333701164
624.34	291	4011333624340	637463	267	4006062401010	66.314	366	4011333663141	67.308	366	4011333673089	7.1415	149	4011333714157	702.00	212	4011333702017
624.46	291	4011333624463	637592	267	4006062401065	66.316	366	4011333663165	67.310	366	4011333673102	7.1617	149	4011333716175	70211	212	4011333702147
624.68	291	4011333624685	638.00	116	4011333638002	66.318	366	4011333663189	67.312	366	4011333673126	7.1719	149	4011333717196	7024.0	175	4011333702406
624.81	291	4011333624814	638.10	133	4011333638118	66.320	366	4011333663202	67.314	366	4011333673140	7.1819	149	4011333718193	703.00	19	4011333703045
624003	69	4011333624005	638.20	133	4011333638200	66.408	366	4011333664087	67.316	366	4011333673164	7.1922	149	4011333719220	703.12	206	4011333703120
624004	69	4011333624012	638.30	133	4011333638309	66.410	366	4011333664100	67.365	366	4011333673652	7.2022	149	4011333720226	704.00	232	4011333704004
624006	69	4011333624029	639.00	116	4011333639009	66.412	366	4011333664124	67.368	366	4011333673683	7.2123	149	4011333721230	705.00	19	4011333705018
625.06	375	4011333625064	639.11	193	4007081391108	66.414	366	4011333664148	67.408	366	4011333674086	7.2224	149	4011333722244	705.11	192	4007081050012
625.08	375	4011333625088	6395.0	317	4011333639504	66.416	366	4011333664162	67.410	366	4011333674109	7.2412	13	4011333724125	705.12	192	4007081052054
625.10	375	4011333625101	64.022	165	4011333640227	66.418	366	4011333664186	67.412	366	4011333674123	7.2426	149	4011333724262	705.54	192	4007081050050
625.12	375	4011333625125	64.023	164	4011333640234	66.420	366	4011333664209	67.414	366	4011333674147	7.2427	149	4011333724279	706.16	206	4011333706169
625.14	375	4011333625149	64.026	164	4011333640265	66.004	132	4011333660065	67.416	366	4011333674161	7.2528	149	4011333725283	706.18	206	4011333706183
625.15	205	4011333625156	64.036	164	4011333640364	66.007	132	4011333660072	67.418	366	4011333674185	7.2680	13	4011333726808	706.20	206	4011333706206
625.16	375	4011333625163	64.108	165	4011333641088	66.008	132	4011333660089	67.420	366	4011333674208	7.2730	149	4011333727300	707.08	155	4011333707081
625.20	205	4011333625217	645.03	132	4011333645031	66.010	132	4011333660119	67.612	366	4011333676127	7.2814	13	4011333728147	707.10	155	4011333707104
625.25	205	4011333625262	645.04	132	4011333645048	66.012	132	4011333660126	67.614	366	4011333676141	7.3032	149	4011333730324	707.12	155	4011333707128
625.30	205	4011333625309	645.05	132	4011333645055	66.014	132	4011333660146	67.616	366	4011333676165	7.3218	13	4011333732182	7070.0	175	4011333707005
625.40	355	4011333625408	645.25	132	4011333645253	66.018	7	4011333660188	67.618	366	4011333676189	7.3236	149	4011333732366	7070.1	63	4260056158384
625.60	355	4011333625606	647.03	133	4011333647035	66.055	132	4011333660553	67.620	366	4011333676202	7.3414	13	4011333734148	7070.2	63	4260056159541
625.80	355	4011333625804	647.04	133	4011333647042	6-6000	309	6973163402018	67.865	366	4011333678657	7.3620	13	4011333736203	7070.3	63	4260056158445
6252.0	228	4011333625224	647.25	133	4011333647257	6601.0	310	4011333660102	67.000	232	4011333670040	7.3638	149	4011333736388	7070.4	63	4260056158476
626.01	213	4011333626016	647.55	133	4011333647554	661.25	175	4011333661253	67.004	387	4011333670118	7.3641	149	4011333736418	7070.5	63	4260056158506
626.02	213	4011333626023	647.65	133	4011333647653	66.132	175	4011333661321	67.005	387	4011333670125	7.4146	149	4011333741467	708.00	393	4011333708019
626.03	213	4011333626030	648.25	265	4011333648254	66.140	175	4011333661406	67.006	387	4011333670064	7.4222	13	4011333742228	709.00	297	4011333709009
626.16	4	4011333626160	649.07	298	4011333649077	66.202	349	4011333662021	67.007	387	4011333670071	7.4650	149	4011333746509	709.04	157	4011333709047
626.18	4	4011333626184	649.08	298	4011333649084	66.203	349	4011333662038	67.100	232	4011333671009	7.4824	13	4011333748244	709.10	157	4011333709122
626.20	4	4011333626207	649.09	298	4011333649091	66.204	349	4011333662045	67.125	387	4011333671252	7.0015	25	4011333700280	709.13	157	4011333709139
6263.0	228	4011333626306	649.10	298	4011333649107	66.205	349	4011333662052	67.133	387	4011333671337	7.0019	25	4011333700273	709.17	157	4011333709177
627.40	355	4011333627402	65.010	117	4011333650113	66.206	349	4011333662069	67.138	161	4011333671382						

ARTIKEL - KATALOGSEITE - EAN-NUMMER

Art-Nr	Seite	EAN-Nummer	Art-Nr	Seite	EAN-Nummer	Art-Nr	Seite	EAN-Nummer	Art-Nr	Seite	EAN-Nummer	Art-Nr	Seite	EAN-Nummer
715.02	60	4011333715024	726.04	208	4011333726044	742.09	301	4011333742099	749152	96	4064299749152	764.54	392	4011333764541
715.03	60	4011333715031	727.00	410	4011333727003	742.10	301	4011333742112	749190	96	4064299749190	765.13	391	4011333765135
715.04	60	4011333715048	727.08	207	4011333727089	742.11	301	4011333742136	749206	96	4064299749206	765.45	252	4011333765456
715.05	60	4011333715055	727.10	207	4011333727102	742.12	301	4011333742150	749220	96	4064299749220	765.46	252	4011333765463
715.06	60	4011333715062	727.12	207	4011333727126	743.14	409	9002766014001	75.001	117	4011333750018	766.00	84	4011333766002
715.08	60	4011333715086	727.15	207	4011333727157	743.26	115	4011333743263	75.004	117	4011333750049	766.01	84	4011333766026
715.10	60	4011333715109	727.25	410	4011333727256	743.28	115	4011333743287	75.005	117	4011333750056	766.15	84	4011333766156
715.12	60	4011333715123	729.08	206	4011333729083	743.41	409	4011333743416	75.006	117	4011333750063	766.30	84	4011333766309
715.15	60	4011333715154	729.10	206	4011333729106	743.61	409	4011333743614	75.007	117	4011333750070	766.50	84	4011333766507
715.25	60	4011333715253	729.11	208	4011333729113	743.81	409	9002766012038	75.008	117	4011333750094	767.15	84	4011333767153
7151.0	260	4011333715116	729.12	208	4011333729120	744.10	207	4011333744109	75.003	347	4011333750032	767.30	84	4011333767306
716.01	388	4011333716014	729.15	208	4011333729151	744.11	207	4011333744116	75.004	347	4011333750131	767.50	84	4011333767504
716.02	388	4011333716021	73.115	360	4011333731154	744.12	207	4011333744123	75.005	347	4011333750087	768.30	84	4011333768303
7161.0	65	4011333716106	73.125	360	4011333731253	744.13	207	4011333744130	75.010	297	4011333750124	77.003	161	4011333770030
7166.0	65	4011333716601	73.180	197	4011333731802	744.15	207	4011333744154	75.075	219	4011333750759	77.004	161	4011333770047
718.10	60	4011333718100	73.230	360	4011333732304	7440.0	227	4011333744000	750100	269	4006062501000	77.005	161	4011333770054
718.12	60	4011333718124	73.579	343	4011333735794	7446.0	51	4011333744604	750300	269	4006062503004	77.006	161	4011333770061
718.15	60	4011333718155	730.00	27	4011333730003	745.11	207	4011333745113	75-040	353	4011333750407	77.012	161	4011333770122
718.20	60	4011333718209	730.01	27	4011333730010	745.12	207	4011333745120	75-060	353	4011333750605	77.013	161	4011333770139
718.30	60	4011333718308	730.23	27	4011333730232	745.13	207	4011333745137	750600	269	4006062506005	77.014	161	4011333770146
718.40	60	4011333718407	730.40	27	4011333730409	747.12	207	4011333747124	75-080	353	4011333750803	77.015	161	4011333770153
718.50	60	4011333718506	730.45	27	4011333730454	747.15	207	4011333747155	750800	269	4006062508009	77.023	162	4011333770238
718.60	60	4011333718605	730.46	27	4011333730461	747295	99	4064299747295	75-100	353	4011333751008	77.100	161	4011333771006
718.70	60	4011333718704	731.09	301	4011333731093	747301	99	4064299747301	751000	269	4006062510002	77.145	361	4011333771457
718.80	60	4011333718803	731.10	301	4011333731109	747318	98	4064299747318	7512.5	365	4011333751268	77.165	361	4011333771655
719.10	60	4011333719107	731.11	301	4011333731123	747332	98	4064299747332	75-120	353	4011333751206	77.200	161	4011333772003
719.15	60	4011333719152	731.12	301	4011333731130	747349	98	4064299747349	75-150	353	4011333751503	77.202	161	4011333772027
719.20	60	4011333719206	731.13	301	4011333731147	747370	100	4064299747370	751500	269	4006062515000	77.300	19	4011333773000
719.30	60	4011333719305	732.10	208	4011333732106	747387	100	4064299747387	75-180	353	4011333751800	77.500	19	4011333775004
719.40	60	4011333719404	732.12	208	4011333732120	747394	100	4064299747394	752.01	94	4011333752012	77.000	163	4011333770429
719.50	60	4011333719503	732.15	208	4011333732151	747424	98	4064299747424	752.08	94	4011333752081	77.108	161	4011333771082
719.60	60	4011333719602	732.02	170	4011333732028	747431	98	4064299747431	752000	269	4006062520001	77.109	161	4011333771099
719.80	60	4011333719800	733.03	170	4011333733035	747448	98	4064299747448	75-240	353	4011333752401	77.110	161	4011333771105
72.001	349	4011333720257	733.04	170	4011333733042	747455	98	4064299747455	75-280	353	4011333752807	77.112	161	4011333771129
72.003	349	4011333720264	733.05	170	4011333733059	747479	99	4064299747479	753.00	410	4011333753007	77.123	161	4011333771136
72.010	394	4011333720189	733.06	170	4011333733066	747493	99	4064299747493	7535.1	174	4011333753514	77.141	161	4011333771143
72.040	9	4011333720400	733.07	170	4011333733073	747516	99	4064299747516	7535.3	174	4011333753538	77.151	161	4011333771150
72.060	9	4011333720608	733.08	170	4011333733080	747530	99	4064299747530	754.12	57	4011333754122	77.161	161	4011333771167
72.080	9	4011333720806	733.09	170	4011333733097	747554	99	4064299747554	754.27	193	4007081540025	77.171	161	4011333771174
72.100	9	4011333721001	733.10	170	4011333733103	747561	99	4064299747561	7540.0	227	4011333754009	77.181	161	4011333771181
72.105	394	4011333721056	733.11	170	4011333733110	747592	99	4064299747592	756.09	299	4011333756096	77.191	161	4011333771198
72.120	394	4011333721209	733.12	170	4011333733127	747608	99	4064299747608	756.10	299	4011333756102	77.210	161	4011333771204
72.121	394	4011333721216	733.13	170	4011333733134	747639	99	4064299747639	756.11	299	4011333756126	77.211	161	4011333771211
72.122	112	4011333721254	733.14	170	4011333733141	747660	99	4064299747660	757.09	301	4011333757093	77.212	161	4011333771228
72.124	112	4011333721278	733.15	170	4011333733158	747691	99	4064299747691	757.10	301	4011333757109	77.214	161	4011333771242
72.125	112	4011333721285	733.16	170	4011333733165	747721	99	4064299747721	757.11	301	4011333757116	77.217	161	4011333771273
72.170	11	4011333721704	733.17	170	4011333733172	747752	99	4064299747752	757.12	301	4011333757123	77.218	161	4011333771303
72.180	197	4011333721803	733.18	170	4011333733189	747882	100	4064299747882	758.50	289	4011333758502	77.132	161	4011333771327
72.200	204	4011333722008	733.19	170	4011333733196	747936	98	4064299747936	758-0	378	4011333758007	77.136	161	4011333771365
72.205	394	4011333722053	733.20	170	4011333733202	747943	98	4064299747943	759.01	94	4011333759011	7712-6	350	4011333771334
72.211	350	4011333722114	733.22	170	4011333733226	748.02	116	4011333748022	759.08	94	4011333759080	772.24	163	4011333772249
72.247	351	4011333722473	733.23	170	4011333733233	748.03	116	4011333748039	76.001	118	4011333760017	772.27	163	4011333772270
72.305	394	4011333723050	733.24	170	4011333733240	748.04	116	4011333748046	76.120	5	4011333761205	772.30	163	4011333772300
72.350	11	4011333723500	733.25	170	4011333733257	748.05	116	4011333748053	76.140	5	4011333761403	772.32	163	4011333772324
72.566	245	4011333725665	733.26	170	4011333733264	748.06	116	4011333748060	76.812	379	4011333768129	772.36	163	4011333772362
72.567	245	4011333725672	733.30	170	4011333733301	748.07	116	4011333748077	76.816	379	4011333768167	772.41	163	4011333772416
72.811	351	4011333728116	733.32	170	4011333733325	748.08	116	4011333748084	76.820	379	4011333768204	772.46	163	4011333772461
72.857	350	4011333728574	733.35	170	4011333733356	748.10	116	4011333748107	76.850	379	4011333768501	772.50	163	4011333772508
720.00	238	4011333720035	733.40	170	4011333733400	748.11	116	4011333748114	76.003	391	4011333760055	772.55	163	4011333772553
720.01	238	4011333720042	733.45	170	4011333733455	748.12	207	4011333748121	76.004	391	4011333760062	773.20	181	4011333773208
720.03	238	4011333720059	733.50	170	4011333733509	748.20	116	4011333748206	76.013	391	4011333760130	7732-6	350	4011333773284
720.05	238	4011333720066	736.00	7	4011333736036	748.30	116	4011333748305	76.000	316	4011333760024	774.01	163	4011333774014
720.07	238	4011333720097	736.03	7	4011333736036	748.40	116	4011333748404	760050	270	4011333760079	774.02	163	4011333774021
720.20	238	4011333720202	736.30	393	4011333736302	748.50	116	4011333748503	761.03	391	4011333761038	774.03	163	4011333774038
720.30	238	4011333720301	736.33	393	4011333736333	748.60	116</							

ARTIKEL - KATALOGSEITE - EAN-NUMMER

Art-Nr	Seite	EAN-Nummer	Art-Nr	Seite	EAN-Nummer	Art-Nr	Seite	EAN-Nummer	Art-Nr	Seite	EAN-Nummer	Art-Nr	Seite	EAN-Nummer	Art-Nr	Seite	EAN-Nummer
800089	154	4011333800089	815.02	231	4011333815021	831.00	236	4011333831007	86.012	134	4011333860120	879.09	294	4011333879092	894.60	155	4011333894606
800810	154	4011333800812	815.03	231	4011333815038	832.00	237	4011333832004	86.106	365	4011333861066	879.10	294	4011333879108	894.65	155	4011333894651
801.00	297	4011333801055	815.04	231	4011333815045	833.41	303	4260144420331	86.108	365	4011333861080	879.11	294	4011333879115	894.70	155	4011333894705
801011	154	4011333801031	815.10	190	4011333815106	833.42	303	4260144420355	86.115	360	4011333861158	879.22	248	4011333879203	894.75	155	4011333894750
801013	154	4011333801048	816.32	408	4011333816325	833.43	303	4260144420379	86.125	360	4011333861257	879.22	248	4011333879122	894.80	155	4011333894804
801213	154	4011333801215	816.34	408	4011333816349	833.44	303	4260144420393	86.140	6	4011333861400	879.30	248	4011333879306	894.85	155	4011333894859
801314	154	4011333801314	816.35	408	4011333816356	833.45	303	4260144420416	86.160	6	4011333861600	879.70	25	4011333879702	894.90	155	4011333894903
801315	154	4011333801321	816.42	408	4011333816424	833.46	303	4260144420380	86.180	360	4011333861806	879.80	25	4011333879801	898.13	249	4011333898130
801317	154	4011333801338	816.44	408	4011333816448	835.00	28	4011333835005	86.208	365	4011333862087	879.90	25	4011333879900	9.1010	333	4011333910108
801415	154	4011333801413	816.48	408	4011333816486	835.01	28	4011333835012	86.217	350	4011333862179	88.002	10	4011333880111	9.2025	333	4011333920251
801417	154	4011333801420	817.01	13	4011333817018	835.02	28	4011333835029	86.230	360	4011333862308	88.003	10	4011333880036	9.2814	13	4011333928141
801617	154	4011333801611	817.03	13	4011333817032	835.11	28	4011333835111	86.320	360	4011333863206	88.020	80	4011333880203	9.3010	333	4011333930168
801719	154	4011333801710	817.40	13	4011333817407	836.00	394	4011333836002	86.325	360	4011333863251	88.110	80	4011333881101	9.3018	333	4011333930182
801819	154	4011333801819	82.003	349	4011333820032	836.01	394	4011333836019	86.350	360	4011333863558	88.112	80	4011333881125	9.3218	13	4011333932193
801922	154	4011333801925	82.014	134	4011333820148	836.02	394	4011333836021	86.355	360	4011333863558	88.114	80	4011333881149	9.4560	333	4011333945605
8020.00	61	4011333802038	82.026	134	4011333820261	836.04	394	4011333836040	86.000	387	4011333860007	88.116	80	4011333881163	9.4824	13	4011333948248
802022	154	4011333802021	82.117	350	4011333821176	836.06	394	4011333836064	86.030	387	4011333860038	88.125	264	4011333881255	9.5010	333	4011333950135
802123	154	4011333802120	82.200	204	4011333822005	836.68	394	4011333836682	86.040	387	4011333860045	88.140	264	4011333881408	9.6010	333	4011333960103
802224	154	4011333802229	82.203	349	4011333822036	837.03	236	4011333837030	86.005	387	4011333860076	88.160	264	4011333881606	9.6012	333	4011333960127
802427	154	4011333802427	82.217	350	4011333822173	837.25	236	4011333837252	86.006	387	4011333860083	88.216	80	4011333882160	9.9012	333	4011333990124
802528	154	4011333802526	82.817	350	4011333828175	837.30	236	4011333837306	86.008	387	4011333860090	88.001	160	4011333880029	9.0111	81	4011333901113
802732	154	4011333802731	820.30	214	4011333820308	839.30	234	4011333839300	86.020	197	4011333860205	88.004	160	4011333880067	9.0112	81	4011333901120
803032	154	4011333803035	820.50	214	4011333820506	839.35	234	4011333839355	86.025	197	4011333860250	88.005	160	4011333880074	9.0113	81	4011333901137
805.30	408	4011333805305	8206.1	116	4011333820612	839.40	234	4011333839409	86.030	175	4003773033877	88.011	175	4003773022992	9.0114	81	4011333901144
805.31	408	4011333805312	8206.2	116	4011333820629	84.115	359	4011333841150	86.031	175	4003773035466	88.012	175	4003773034094	9.0116	81	4011333901168
805.35	408	4011333805350	821.41	303	4260144420096	84.125	359	4011333841259	86.032	175	4003773041429	88.013	175	4003773035480	9.0120	224	4011333901229
805.40	408	4011333805404	821.42	303	4260144420119	84.178	359	4011333841785	86.033	175	4003773069766	88.015	214	4011333880173	9.0500	220	4011333905012
805.45	408	4011333805459	821.43	303	4260144420133	84.217	350	4011333842171	86.034	175	4003773077312	88.016	42	4011333881002	9.0523	83	4011333905234
805.50	408	4011333805503	821.44	303	4260144420157	84.230	359	4011333842300	86.035	391	4011333862056	88.020	373	4011333882009	9.0600	221	4011333906002
805.63	408	4011333805633	821.45	303	4260144420171	84.015	196	4011333840160	86.036	297	4011333862094	88.021	42	4011333882016	9.0710	220	4011333907139
805.70	408	4011333805701	821.46	303	4260144420195	84.018	7	4011333840184	86.037	297	4011333862114	88.026	34	4011333882061	9.0800	220	4011333908006
806.01	408	4011333806029	822.01	233	4011333822012	840.20	7	4011333840207	86.040	297	4011333862124	88.030	373	4011333883006	9.0801	220	4011333908013
806.03	408	4011333806043	822.02	233	4011333822029	840.22	7	4011333840221	86.041	297	4011333862131	88.032	379	4011333883020	9.0805	220	4011333908051
806.04	408	4011333806050	822.32	234	4011333822326	841.28	115	4011333841280	86.042	303	4011333862155	88.038	28	4011333883280	9.0808	220	4011333908082
806.05	408	4011333806067	822.35	234	4011333822357	841.30	115	4011333841303	86.043	303	4011333862166	88.030	130	4011333883808	9.0883	186	4011333908839
806.11	108	4011333806111	822.40	234	4011333822401	841.32	115	4011333841327	86.044	303	4011333862223	88.033	337	4011333883303	9.0000	311	4011333900000
806.33	108	4011333806333	822.45	234	4011333822456	841.35	115	4011333841358	86.045	303	4011333862257	88.034	68	4011333884003	9.0001	311	4011333900017
806.50	108	4011333806500	822.53	234	4011333822531	841.36	115	4011333841365	86.046	303	4011333862266	88.035	281	4011333885307	9.0003	311	4011333900031
806.66	108	4011333806661	822.60	233	4011333822609	841.60	115	4011333841600	86.047	303	4011333862275	88.036	154	4011333885154	9.0002	311	4011333900022
806.88	108	4011333806883	822.61	233	4011333822616	841.70	115	4011333841709	86.048	303	4011333862284	88.037	281	4011333885307	9.0003	311	4011333900038
807.00	239	4011333807002	822.76	233	4011333822760	841.80	115	4011333841808	86.049	303	4011333862293	88.038	69	4011333885008	9.0006	156	4011333900062
807.02	239	4011333807026	822.80	233	4011333822807	841.90	115	4011333841907	86.050	303	4011333862302	88.039	69	4011333885017	9.0009	156	4011333900098
807.03	239	4011333807033	822.91	233	4011333822913	843.00	236	4011333843000	86.051	303	4011333862311	88.040	69	4011333885048	9.0040	354	4011333900406
808.00	61	4260056150685	823.20	212	4011333823200	843.00	280	4011333843017	86.052	303	4011333862320	88.041	67	4011333885062	9.0060	354	4011333900604
808.10	61	4260056150692	823.30	212	4011333823316	844.08	295	4011333844083	86.053	303	4011333862329	88.042	17	4011333886427	9.0080	354	4011333900802
808.20	61	4260056150708	824.00	235	4011333824009	844.09	295	4011333844090	86.054	303	4011333862338	88.043	248	4011333887004	9.00810	156	4011333900819
808.30	61	4260056150715	824.35	234	4011333824351	844.10	295	4011333844106	86.055	303	4011333862347	88.044	345	4011333888032	9.0100	256	4011333901007
808.40	61	4260056150913	824.90	237	4011333824900	844.11	295	4011333844113	86.056	303	4011333862356	88.045	248	4011333889008	9.0101	156	4011333901038
808.10	279	4011333808108	825.02	313	4011333825020	848.30	189	4011333848302	86.057	134	4011333871157	88.046	248	4011333890015	9.0103	156	4011333901021
808.30	279	4011333808306	825.07	380	4011333825075	848.40	189	4011333848401	86.058	134	4011333871409	88.047	248	4011333890022	9.0120	354	4011333901205
808.50	279	4011333808504	825.08	380	4011333825082	85.012	134	4011333850121	86.059	134	4011333872253	88.048	248	4011333890177	9.0121	156	4011333901212
809.03	239	4011333809037	825.10	380	4011333825105	85.115	359	4011333851159	86.060	134	4011333872307	88.049	248	4011333891114	9.0131	156	4011333901328
809.06	239	4011333809068	825.12	380	4011333825129	85.120	5	4011333851210	86.061	134	4011333873045	88.050	248	4011333891211	9.0145	156	4011333901410
81.115	360	4011333811153	825.16	380	4011333825167	85.125	359	4011333851265	86.062	134	4011333870105						

ARTIKEL - KATALOGSEITE - EAN-NUMMER

Art-Nr	Seite	EAN-Nummer	Art-Nr	Seite	EAN-Nummer	Art-Nr	Seite	EAN-Nummer	Art-Nr	Seite	EAN-Nummer	Art-Nr	Seite	EAN-Nummer	Art-Nr	Seite	EAN-Nummer
909.05	217	4011333909058	926.05	334	4011333926055	9425.0	374	4011333942505	97.355	359	4011333973554	991.44	64	4260056153754			
909.10	217	4011333909102	926.10	334	4011333926109	9439.0	374	4011333943908	970.03	196	4011333970034	991.46	64	4260056153709			
909.15	217	4011333909157	926.26	334	4011333926260	945.00	115	4011333945001	9704.0	29	4011333970409	991.52	64	4260056153761			
909.20	217	4011333909201	926.33	334	4011333926338	946.01	30	4011333946015	9719.0	374	4011333971909	991.03	188	4003773035619			
909.25	217	4011333909256	926.43	334	4011333926437	946.02	30	4011333946022	9722.0	29	4011333972205	991056	414	4011333991053			
909.30	217	4011333909300	93.000	118	4011333930007	9496.0	60	4084900820599	9725.0	374	4011333972502	991058	414	4011333991060			
909.40	217	4011333909409	93.115	360	4011333931158	95.125	127	4011333951255	973.25	218	4011333973257	9914.2	188	4003773071419			
909.50	217	4011333909508	93.125	360	4011333931257	95.150	127	4011333951507	973.30	218	4011333973301	9914.3	188	4003773039297			
909.60	217	4011333909607	93.230	360	4011333932308	95.175	127	4011333951750	9744.0	160	4011333974407	995.25	218	4011333995259			
909.75	217	4011333909751	930013	267	4006062400136	95.200	127	4011333952009	9745.0	160	4011333974506	995.30	218	4011333995300			
91.075	61	4084900210260	930023	267	4006062400235	95.250	127	4011333952064	9746.0	160	4011333974605	999.11	415	4011333999110			
91.115	361	4011333911150	930037	267	4006062400372	95.300	127	4011333953006	976.10	217	4011333976104	999.12	415	4011333999127			
91.125	361	4011333911259	930047	267	4006062400471	95.004	256	4011333950043	976.20	217	4011333976203	999.13	415	4011333999134			
91.180	361	4011333911808	930059	268	4006062400594	95.006	256	4011333950067	9791.0	29	4011333979105	999.21	415	4011333999219			
91.700	220	4011333917008	930061	268	4006062400617	95.008	256	4011333950081	98.015	215	4011333980156	999.22	415	4011333999226			
91.800	220	4011333918005	9-3007	92	4011333930120	95.010	256	4011333950104	98.020	215	4011333980200	999.23	415	4011333999233			
910.50	92	4011333910504	930097	268	4006062400976	95.012	256	4011333950128	98.030	215	4011333980309	999.31	414	4011333999309			
911.00	56	4011333911013	930114	269	4006062401140	95.014	256	4011333950142	98.040	215	4011333980408	999.32	414	4011333999356			
911.01	56	4011333911020	930138	269	4006062401386	95.016	256	4011333950166	98.050	215	4011333980507	999.33	414	4011333999363			
911.02	56	4011333911037	930140	267	4006062401409	95.018	256	4011333950180	98.100	215	4011333981009	999.34	414	4011333999370			
911.03	56	4011333911044	930231	269	4006062402314	95.020	256	4011333950203	98.150	215	4011333981504	999.35	414	4011333999387			
911.04	56	4011333911075	930346	267	4006062403465	95.024	256	4011333950241	98.200	215	4011333982006	999.36	414	4011333999394			
911.05	56	4011333911051	930358	268	4006062403588	95.005	26	4011333950050	98.300	360	4011333983003	999.37	414	4011333999400			
911.06	56	4011333911068	930363	270	4006062403632	95-040	354	4011333950401	98.350	360	4011333983508	999.38	414	4011333999424			
911.30	56	4975364057136	930460	269	4006062404608	95-060	354	4011333950609	98.001	190	4011333980118	999.39	414	4011333999431			
911.55	56	4011333911556	930472	268	4006062404721	95-080	354	4011333950807	98.002	190	4011333980125	999.40	414	4011333999448			
9113.2	42	4003773079538	931.14	114	4011333931141	95.011	176	4011333951019	98.003	190	4011333980132	999.41	414	4011333999417			
912.04	57	4011333912041	932.13	114	4011333932131	95.015	176	4011333951156	98.004	190	4011333980149	999.70	415	4011333000504			
912.05	57	4011333912058	932.14	114	4011333932148	95-120	354	4011333951200	98.025	218	4011333980262	999.71	415	4011333999738			
912.11	57	4011333912119	932.15	114	4011333932155	95.026	258	4011333952061	98.030	218	4011333980316	999.72	415	4011333999745			
912.13	57	4011333912140	932.16	114	4011333932162	95.028	258	4011333952085	98.040	218	4011333980415	999.73	415	4011333999981			
912.21	57	4011333912218	932.17	114	4011333932179	95.020	258	4011333952108	98.046	190	4011333980460	999.74	415	4011333999043			
912.22	57	4011333912225	932.18	114	4011333932186	95.024	258	4011333952146	98.061	190	4011333980613	999.75	415	4011333000441			
912.23	57	4011333912232	933.12	114	4011333933121	95.020	258	4011333952207	98.076	190	4011333980767	999.76	415	4011333000465			
912.24	57	4011333912249	933.14	114	4011333933145	95.020	218	4011333952306	98.080	190	4011333980804	999.77	415	4011333000526			
912.31	57	4011333912317	934.00	114	4011333934005	9525.0	374	4011333952511	98.091	190	4011333980910	999.78	415	4011333000588			
912.32	57	4011333912324	934.02	114	4011333934029	9539.0	374	4011333953907	98.100	416	4011333981108	999.79	415	4011333000618			
912.33	57	4011333912331	934.03	114	4011333934036	955.20	218	4011333955208	98.125	218	4011333981252	999.80	415	4011333000632			
912.34	57	4011333912348	934.07	238	4011333934074	955.25	218	4011333955253	981004	285	4011333981016	999.81	415	4011333000656			
912.41	57	4011333912416	934.12	114	4011333934128	955.30	218	4011333955307	981006	285	4011333981023	999.82	415	4011333000663			
912.43	57	4011333912430	934.13	114	4011333934135	955.40	218	4011333955406	981008	285	4011333981030	999.83	415	4011333000670			
912.44	57	4011333912447	934.15	114	4011333934159	956.25	218	4011333956250	981010	285	4011333981047	999.84	415	4011333000687			
912.53	57	4011333912539	934.60	88	4011333934609	956.30	218	4011333956304	981012	285	4011333981054	999.85	415	4011333000694			
912.61	57	4011333912614	934.80	86	4011333934807	957.25	218	4011333957257	981014	285	4011333981061	999.86	415	4011333000700			
913.01	56	4011333913017	935.00	115	4011333935002	957.30	218	4011333957301	981016	285	4011333981078	999.87	415	4011333000717			
913.02	56	4011333913024	935.01	115	4011333935019	96.001	201	4011333960011	981018	285	4011333981085	999.88	415	4011333000724			
913.03	56	4011333913031	935.02	115	4011333935026	96.040	58	4011333960400	981020	285	4011333981092	999.89	415	4011333000731			
913.04	56	4011333913048	935.15	85	4011333935156	96.080	58	4011333960806	985.01	190	4011333985014	999.90	415	4011333000748			
913.05	56	4011333913055	936.00	114	4011333936009	96.100	58	4011333000199	985.10	17	4011333985106	999.91	415	4011333000755			
913.06	56	4011333913062	936.01	114	4011333936016	96.150	128	4011333961506	985.11	17	4011333985113	999.92	415	4011333000762			
913.07	56	4011333913079	937.01	116	4011333937013	96.200	128	4011333962008	985.15	17	4011333985151	999.93	415	4011333000779			
914.00	217	4011333914007	937.02	116	4011333937020	96.300	128	4011333963005	985.17	17	4011333985175	999.94	415	4011333000786			
914.01	217	4011333914014	937.03	116	4011333937037	96.100	245	4011333961001	985.20	17	4011333985205	999.95	415	4011333000793			
914.02	217	4011333914021	939.00	238	4011333939000	9619.0	374	4011333961902	985.24	17	4011333985243	999.96	415	4011333000809			
914.30	217	4011333914304	939.60	116	4011333939604	962.04	245	4011333962046	985.30	17	4011333985304	999.97	415	4011333000816			
916.00	345	5055175217307	939.70	116	4011333939703	962.06	245	4011333962060	985.36	17	4011333985366	999.98	415	4011333000823			
916.10	334	4011333916100	939.80	116	4011333939802	962.08	245	4011333962084	985.95	190	4011333985953	9993.1	137	4011333999318			
916.30	218	4011333916308	939.90	116	4011333939901	962.10	245	4011333962107	986.11	17	4011333986110	9993.2	137	4011333999325			
918.15	217	4011333918159	94.000	192	4007081394000	9625.0	374	4011333962510	986.15	17	4011333986158	9993.3	137	4011333999332			
919.40	217	4011333919408	94.002	118	4011333940020	963.00	245	4011333963012	986.17	17	4011333986172	999701	411	4011333999721			
9192.1	183	4011333919217	94.019	192	40070813940												













# DIE HAWE-WERKZEUGWAND

Fachgerecht, preiswert und gut



Eisenwaren- und Baustoffhändlern bietet der Systempartner HaWe ein Vollsortiment mit rund 10 000 Artikeln. Sie profitieren nach kostenloser Beratung von der bedarfsorientierten Zusammenstellung ihres Sortiments aufbauend auf dem Grundsoriment. Schnelle Orientierung bietet sich Kunden durch Schrägblenden nach Warengruppen. HaWe kalkuliert die Verkaufspreise für seine Händler. Leitkarten ermöglichen eine schnelle und zuverlässige Nachdisposition.

- Kostenlose Beratung
- Artikelgenaue Zusammenstellung
- Leitkarten für problemlose Nachdisposition
- Schrägblenden nach Warengruppen
- Einrichtung und Aufhängung
- Individuelle Preiskalkulation
- Hohe Lieferbereitschaft
- Kostenlose Verpackungsentsorgung über Interseroh



# WASSERTECHNIK

Beispiel-Sortiment



Das komplette Wassertechnik-Sortiment finden Sie auf den Seiten 95-103.  
Stellen Sie sich Ihr eigenes Sortiment zusammen - wir helfen Ihnen dabei.

# MASCHINEN-ZUBEHÖR

Beispiel-Sortiment

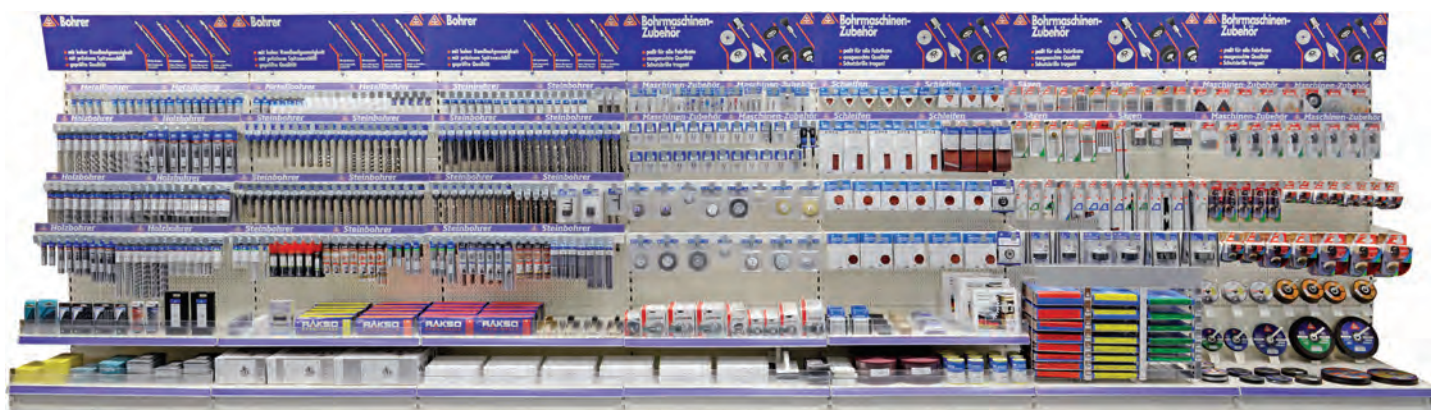

Das Sortiment finden Sie auf den Seiten 349-408.  
Stellen Sie sich Ihr eigenes Sortiment zusammen - wir helfen Ihnen dabei.

# DER HAWE ONLINESHOP

The screenshot displays the HaWe Onlineshop interface. At the top, there is a search bar with the text 'Suche' and a magnifying glass icon. To the right of the search bar are navigation links: 'KATALOG', 'BESTELLHISTORIE', and 'AUSWERTUNGEN'. Below the search bar, the user is logged in as 'MUSTER'. The main content area is divided into several sections:

- Sie sind angemeldet als:** - MUSTER -
- Ihre Kundendaten:** - MUSTER -
- Warenkorb:** A list of items in the cart, including:
  - HAWE Nr 133.20 DREIKANT-HOHLSCHÄBER (7,90 €)
  - HAWE Nr 134.15 DREIKANT-VOLLSCHÄBER (8,40 €)
  - HAWE Nr 016.29 ERSATZ-KLINGEN (2,80 €)
  - HAWE Nr 5.1106 ERSATZ-KLINGEN (2,30 €)
  - HAWE Nr 2190.7 HAARSPRAY-NEONKÖRN 300 ML (6,30 €)
  - HAWE Nr 053.10 SCHREINERWINKELALU HEERW. 300 MM (4,30 €)
  - HAWE Nr 10.7.14 STIFTSCHLOß-SATZ 8KVERV. 1,5-19 MM (18,00 €)
  - HAWE Nr 20.014 SPIND DIN 228-HSS-5A (1,90 €)
- Katalog:** A link to view all products in the catalog.
- Bestellhistorie:** A link to view the order history.

Über unseren HaWe-Onlineshop können Sie nun auch Online bestellen. Der Vorteil hierbei ist, dass die Aufträge direkt in unser System gelangen und nicht nochmals zusätzlich von uns erfasst werden müssen. Dadurch entstehen weniger Fehler und die Lieferung wird schneller bearbeitet. Zusätzlich können Sie in der Bestellhistorie Ihre laufenden Bestellungen anschauen und den Lieferstatus abfragen.

Fordern Sie Ihre Zugangsdaten an über:

<https://shop.hawe-werkzeuge.de>  
oder über unseren Link - **Webshop** - auf unserer Homepage.

Für Rückfragen steht Ihnen unser IT-Spezialist Jürgen Willbold zur Verfügung.



# RETOUREN/REKLAMATIONEN

---

Bitte beachten Sie folgendes:

---

- Retouren aus welchem Grund auch immer sind nur nach vorheriger Absprache und Genehmigung durch den HaWe Außen- oder Innendienst möglich.
- Retouren können nur bearbeitet werden, wenn sie mit dem HaWe-Retourenschein abgefertigt wurden. (Siehe HaWe-Katalog-Seite 453, oder anfordern bei HaWe).
- Retouren müssen grundsätzlich frei Haus abgefertigt werden, und außen gut sichtbar als „Retoure“ gekennzeichnet werden. Bei berechtigter Reklamation vergüten wir die Portoauslagen.
- Zurückgesandte Artikel die nicht mehr in verkaufsfähigem Zustand sind, wie z.B. verrostet, verdreht, Verpackung beschädigt, Preisetiketten nicht entfernt, Artikel nicht mehr im Sortiment, können wir nicht mehr ersetzen. Ebenso übernehmen wir keine Haftung für Artikel die durch unsachgemäßen Gebrauch oder normalen Verschleiß unbrauchbar wurden.
- Artikel aus Sonderbestellungen, die wir extra für Sie besorgt haben, sind von der Rückgabe ausgeschlossen.
- Eine Regulierung der Retoure ist nur durch HaWe möglich, nach vorheriger Begutachtung. Belastungen durch den Rücksender können wir nicht anerkennen.
- Bei berechtigter Reklamation erstatten wir den vollen, berechneten Wert. Bei Retouren, die nicht auf unser Verschulden zurückzuführen sind, berechnen wir eine Bearbeitungsgebühr von bis zu 20 %.
- Bei besonderen Artikel wie Montagepistolen, Diamantwerkzeugen, Fliesenschneidmaschinen und sonstigen hochpreisigen Artikeln, kann die Regulierung länger dauern, da wir die Rücknahme nur unter dem Vorbehalt der Prüfung und Regulierung durch den Vorlieferanten vornehmen können.





# INNENDIENST

---

Rainer Werner  
**GESCHÄFTSLEITUNG, LOGISTIK, ORGANISATION**  
Telefon: 07392 96 70 39  
Telefax: 07392 96 70 638  
rainer.werner@hawe-werkzeuge.de

---

Dietmar Keller  
**GESCHÄFTSLEITUNG, VERKAUF, EINKAUF**  
Telefon: 07392 96 70 32  
Telefax: 07392 96 70 638  
keller@hawe-werkzeuge.de

---

Simon Gantner  
**GESCHÄFTSLEITUNG, EINKAUF**  
Telefon: 07392 96 70 37  
Telefax: 07392 96 70 638  
gantner@hawe-werkzeuge.de

---

Fabian Hagel  
**VERKAUF, ASSISTENT DER VERKAUFSLEITUNG**  
Telefon: 07392 96 70 35  
Telefax: 07392 96 70 638  
hagel@hawe-werkzeuge.de

---

Sabine Riedel  
**EINKAUF, ASSISTENTIN DER EINKAUFSLEITUNG**  
Telefon: 07392 96 70 16  
Telefax: 07392 96 70 638  
riedel@hawe-werkzeuge.de

---

Jochen Scheffold  
**AUFTRAGSBEARBEITUNG UND AUSKÜNFTE**  
Telefon: 07392 96 70 33  
Telefax: 07392 96 70 40  
scheffold@hawe-werkzeuge.de

---

Mario Campregher  
**AUFTRAGSBEARBEITUNG UND AUSKÜNFTE**  
Telefon: 07392 96 70 36  
Telefax: 07392 96 70 40  
campregher@hawe-werkzeuge.de

---

Roland Zell  
**AUFTRAGSBEARBEITUNG UND AUSKÜNFTE**  
Telefon: 07392 96 70 46  
Telefax: 07392 96 70 40  
r.zell@hawe-werkzeuge.de

---

Angelika Ganser  
**AUFTRAGSBEARBEITUNG UND AUSKÜNFTE**  
Telefon: 07392 96 70 47  
Telefax: 07392 96 70 40  
ganser@hawe-werkzeuge.de

---

Sarah Kley  
**AUFTRAGSBEARBEITUNG UND AUSKÜNFTE**  
Telefon: 07392 96 70 48  
Telefax: 07392 96 70 40  
kley@hawe-werkzeuge.de

---

Alexander Wolf  
**AUFTRAGSBEARBEITUNG UND AUSKÜNFTE**  
Telefon: 07392 96 70 34  
Telefax: 07392 96 70 40  
wolf@hawe-werkzeuge.de

---

Martin Zell  
**DISPOSITION**  
Telefon: 07392 96 70 30  
Telefax: 07392 96 70 41  
dispo@hawe-werkzeuge.de

---

Regina Rommel  
**BUCHHALTUNG/PERSONAL**  
Telefon: 07392 96 70 18  
Telefax: 07392 96 70 41  
info@hawe-werkzeuge.de

---

Sigrid Liebhardt  
**BUCHHALTUNG/PERSONAL**  
Telefon: 07392 96 70 22  
Telefax: 07392 96 70 51  
fibu@hawe-werkzeuge.de

---

Bernhard Kotz  
**EDV**  
Telefon: 07392 96 70 59  
Telefax: 07392 96 70 655  
b.kotz@hawe-werkzeuge.de

---

Jürgen Willbold  
**IT / DIGITALISIERUNG / ONLINE-SHOP**  
Telefon: 07392 96 70 52  
Telefax: 07392 96 70 655  
willbold@hawe-werkzeuge.de

---

Richard Pysik  
**LAGERLEITUNG**  
Telefon: 07392 96 70 55  
Telefax: 07392 96 70 655  
pysik@hawe-werkzeuge.de

---

# AUSSENDIENST



Andreas Leuschner  
**PROKURIST**  
Mobil 01 72 / 4 46 83 27  
leuschner@hawe-werkzeuge.de

Neueinrichtung:  
Planung und Ausführung,  
Leitung Außendienst



**NI  
WEST-WESTFALEN**

Norbert Greiner  
Mobil 01 75 / 7 23 64 23  
greiner@hawe-werkzeuge.de

PLZ-GEBIET 26, 42, 47  
TEILGEBIET 27, 28, 44, 45, 46, 48, 49, 58



**HH · SH  
NI-NORD · MV**

Michael Dame  
Mobil 01 60/97 25 18 67  
dame@hawe-werkzeuge.de

PLZ-GEBIET 18, 19, 20, 21, 22, 23, 24, 25  
TEILGEBIET 17, 27



**WESTFALEN**

Ingo Walwei  
Mobil 01 60/7 52 73 72  
walwei@hawe-werkzeuge.de

PLZ-GEBIET 32, 33, 59  
TEILGEBIET 35, 44, 45, 46, 48, 49, 57, 58



**NI-MITTE-SÜD  
SA-ANH-NORD  
BER-BRAN**

Dirk Reichelt  
Mobil 0171 / 3657557  
reichelt@hawe-werkzeuge.de

PLZ-GEBIET 10, 12, 13, 16, 29, 30, 31, 38, 39  
TEILGEBIET 14, 17, 27, 28, 37



**RHEINLAND-  
NIEDERRHEIN**

Daniel Dykta  
Mobil 01 77/2 17 46 70  
dykta@hawe-werkzeuge.de

PLZ-GEBIET 40, 41, 50, 51, 52, 53  
TEILGEBIET 57



**HESSEN  
THÜRINGEN**

Andreas Haack  
Mobil 01 76/43 33 17 71  
haack@hawe-werkzeuge.de

PLZ-GEBIET 34, 36  
TEILGEBIET 35, 37, 99



**SACHSEN  
SA-ANH-SÜD  
BRAN-SÜD**

Steffen Richter  
Mobil 01 51/18 69 88 78  
richter@hawe-werkzeuge.de

PLZ-GEBIET 01, 02, 03, 04, 06, 09, 15  
TEILGEBIET 07, 14



**SÜD-HESSEN  
PFALZ  
SAARLAND**

Frank Müller  
Mobil 01 75/2 48 41 24  
f.mueller@hawe-werkzeuge.de

PLZ-GEBIET 54, 55, 56, 66  
TEILGEBIET 65, 67



**RHEIN-MAIN**

Jens Teske  
Mobil 01 52/53 93 27 07  
teske@hawe-werkzeuge.de

PLZ-GEBIET 60, 61, 64, 68, 69  
TEILGEBIET 35, 65, 67, 74



**NORD-BAYERN**

Stephan Herbst  
Mobil 01 60/7 62 92 95  
herbst@hawe-werkzeuge.de

PLZ-GEBIET 08, 63, 90, 92, 95, 96, 97, 98  
TEILGEBIET 07, 91, 99



**BADEN**

Helmut Büttner  
Mobil 01 62/2 75 01 63  
buettner@hawe-werkzeuge.de

PLZ-GEBIET 76, 77, 79



**NORD-  
WÜRTTEMBERG**

Jürgen Danner  
Mobil 01 71/3 68 56 98  
danner@hawe-werkzeuge.de

PLZ-GEBIET 73  
TEILGEBIET 70, 71, 74, 86, 89, 91



**SÜD-  
WÜRTTEMBERG**

Manfred Gutrung  
Mobil 01 73/9 57 52 28  
gutrung@hawe-werkzeuge.de

PLZ-GEBIET 72, 75  
TEILGEBIET 70, 71, 78



**SÜD-BAYERN**

Martin Lindner  
Mobil 01 71/7 28 55 02  
lindner@hawe-werkzeuge.de

PLZ-GEBIET 80, 81, 82, 83, 84, 85, 93, 94  
TEILGEBIET 86, 87



**ÖSTERREICH  
SCHWEIZ  
SÜDTIROL**

Mario Campregher  
Mobil 01 72/7 72 92 97  
campregher@hawe-werkzeuge.de

